

LVX 12-56

LVA 12-56

Lave-vaisselle

Instructions pour l'installation et l'emploi

Dishwasher

Instructions for installation and use

Geschirrspüler

Informationen für Installation und Gebrauch

Vaatwasser

Gebruiksaanwijzingen voor de plaatsing en gebruik

Lavastoviglie

Istruzioni per l'installazione e l'uso

QUELLAVEVAISSELLE.COM

La sécurité, une bonne habitude

ATTENTION

Lisez attentivement cette notice, son contenu vous fournira des indications importantes concernant la sécurité d'installation, d'utilisation et d'entretien de votre appareil.

Cet appareil est conforme aux Directives Communautaires suivantes:

CE -73/23/CEE (Basses Tensions) et modifications successives;

-89/336/CEE (Compatibilité Electromagnétique) et modifications successives.

- 97/17/CEE (Etiquetage)

-2002/96/CE (Déchets des Equipements Electriques et Electroniques)



1. Eliminez avec soin le matériel d'emballage.

2. Après avoir enlevé l'emballage, vérifiez si l'appareil est en bon état. En cas de doute, adressez-vous à un technicien qualifié.

3. Le lave-vaisselle ne doit être utilisé que par des adultes et uniquement pour le lavage de vaisselle à usage ménager.

4. Quelques règles fondamentales à suivre:

- ne touchez jamais la machine pieds nus ou avec les mains ou les pieds mouillés,
- nous déconseillons vivement l'utilisation de rallonges et de prises multiples,
- pendant l'installation, le câble d'alimentation ne doit pas subir de grosses pliures ou des compressions dangereuses,

- en cas de mauvais fonctionnement ou de travaux d'entretien, débranchez l'appareil de la ligne électrique.

5. Gardez les enfants loin des produits détergents et du lave-vaisselle quand il est ouvert.

6. La machine ne doit jamais être installée à l'extérieur, même si l'endroit est réparé par un auvent, il est très dangereux de la laisser exposée à la pluie et aux orages.

7. Ne touchez jamais à la résistance pendant et tout de suite après un cycle de lavage.

8. Ne vous appuyez jamais à la porte ouverte et ne vous y asseyez pas dessus, vous pourriez faire basculer le lave-vaisselle.

9. En cas de panne, fermez le robinet d'arrivée de l'eau et débranchez la fiche de la prise murale. Consultez ensuite le chapitre "Des problèmes: que faire?" et si vous ne trouvez pas de solution, adressez-vous à votre service après-vente.

10. Les appareils hors d'usage doivent être inutilisables, coupez par conséquent leur câble d'alimentation et cassez le dispositif de blocage de la porte.

Pour garantir l'efficacité et la sécurité de ce produit :

- adressez-vous exclusivement aux Centres d'assistance technique agréés
- demander toujours l'utilisation de pièces détachées originales.

Vue de près (tableau de bord)

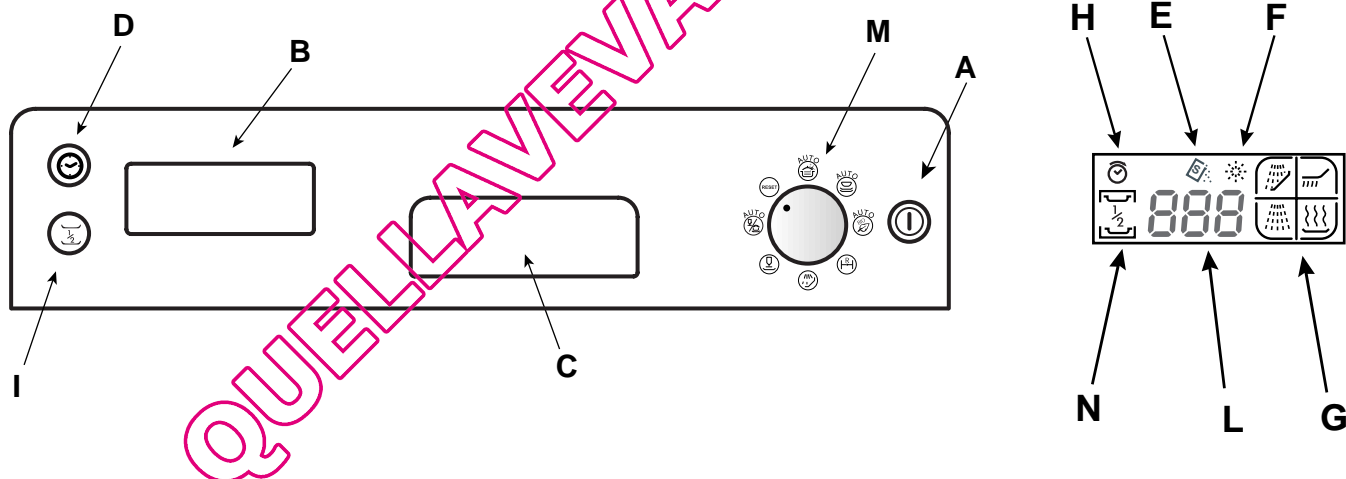

A Touche ON-OFF

B Display (LCD)

C Poignée ouverture porte

D Touche sélection départ différé

E Indicateur lumineux sel

F Indicateur lumineux produit de rinçage

G Indicateur déroulement du cycle

H Témoin départ différé

I Touche sélection panier supérieur ou inférieur

L Indicateur numérique multifonction

M Bouton sélection programmes

N Indicateur lumineux paniers

Vue de près (Intérieur)

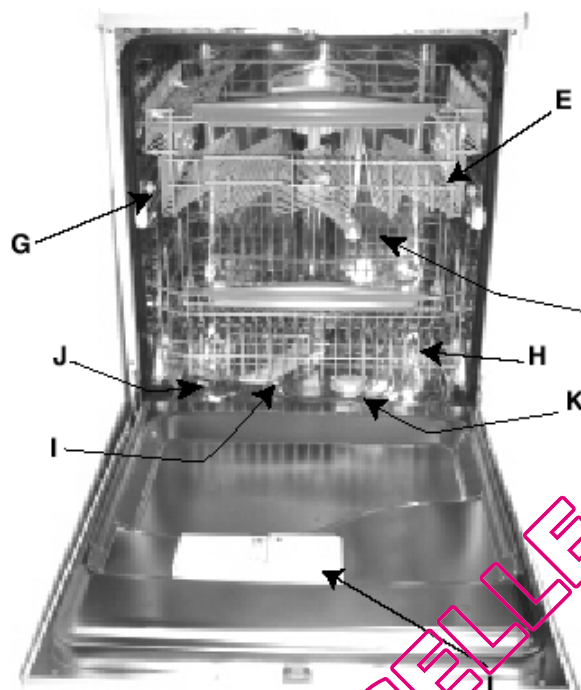

E Panier supérieur

F Gicleur supérieur

G Réglage hauteur panier

H Panier inférieur

I Gicleur inférieur

J Bouchon distributeur sel

K Filtre lavage

L Distributeur produits lavage et rinçage

Caractéristiques techniques

Largeur	cm. 59,5
Profondeur	cm. 57
Hauteur	cm. 82
Capacité	12 couverts standard
Pression eau alimentation	4,3 psi-145 psi (30 KPa÷ 1MPa) (0,3 ÷10 bar)
Tension d'alimentation	Voir plaquette caractéristiques
Puissance totale absorbée	Voir plaquette caractéristiques
Fusible	Voir plaquette caractéristiques

Sel.....

Le sel

La quantité de sel dans l'eau varie en fonction du lieu. Plus le contenu en sels est élevé plus l'eau est dure. Si de l'eau dure entrait dans le lave-vaisselle, les sels formeraient des incrustations sur les couverts.

Un adoucisseur qui utilise du sel spécial lave-vaisselle permet d'éliminer le calcaire présent dans l'eau.

Introduction du sel dans l'adoucisseur

Utilisez toujours du sel spécial pour lave-vaisselle.

Le réservoir à sel est situé sous le panier inférieur et doit être rempli comme suit:



1. Sortez le panier inférieur, dévissez et enlevez le bouchon du réservoir.

2. Si vous approvisionnez le réservoir pour la première fois, remplissez-le d'eau.

3. A l'aide de l'entonnoir fourni introduisez environ 2 Kg de sel. Il est normal qu'un peu d'eau déborde du réservoir.

4. Revissez soigneusement le bouchon.

Le réservoir à sel doit être rempli dès que le voyant lumineux manque de sel "E" clignote.

Après avoir chargé le sel pour la première fois, il est tout à fait normal que le voyant sel reste allumé ou clignote pendant 5 cycles de suite.

Attention: Pour éviter toute formation de rouille, nous conseillons d'approvisionner en sel avant de démarrer un cycle de lavage.

Réglage de la consommation en sel

Ce lave-vaisselle prévoit un réglage modulable de la consommation en sel selon la dureté de l'eau. Ceci permet d'optimiser et de personnaliser la consommation en sel qui est réduite à son niveau minimal indispensable.

Les Services Locaux de Distribution des eaux peuvent vous préciser le degré de dureté de votre eau.

Pour le réglage, procédez comme suit:

1) Dévissez le bouchon du réservoir à sel

2) Une flèche est située sur le collier du réservoir (voir fig. à côté), si nécessaire, tournez, dans le sens inverse des aiguilles d'une montre, la flèche du signe "-" , vers le signe "+" selon la dureté de l'eau d'alimentation.

Nous conseillons de procéder au réglage suivant le schéma suivant:

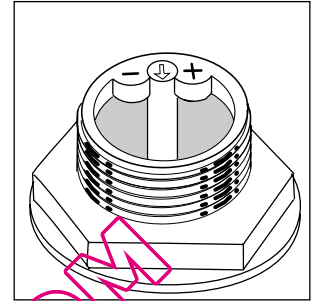

Durété de l'eau					
°dH	°fH	mmol/l	Position sélecteur	Consommation sel (grammes/cycle)	Autonomie (cycles/2kg.)
0, 10	0, 17	0, 1,7	/	0	/
10, 25	18, 44	1,8, 4,4	-	20	60
25, 50	45, 89	4,5, 8,9	MED	40	40
> 50	> 89	> 8,9	+	60	25

Produits lavage et Rinçage

Le détergent

N'utilisez que du détergent spécial lave-vaisselle. Il faut introduire le détergent avant le démarrage de chaque cycle de lavage suivant les indications fournies dans le "Tableau cycles de lavage". Le distributeur à détergent se trouve à l'intérieur de la porte.

Chargement du produit de lavage

Pour ouvrir le couvercle "A" appuyez sur le bouton-poussoir "B". Remplissez les deux bacs à détergent "C" et "D" jusqu'à ras bord.

Après avoir introduit le produit de lavage, fermez le couvercle en appuyant jusqu'au déclic.

Dans le commerce, il existe des produits de lavage en pastilles, dans ce cas mettez une pastille dans le bac "D" et fermez le couvercle.

Attention: pour simplifier l'accrochage du couvercle, éliminez, avant la fermeture, tous les résidus de détergent sur les bords du bac.

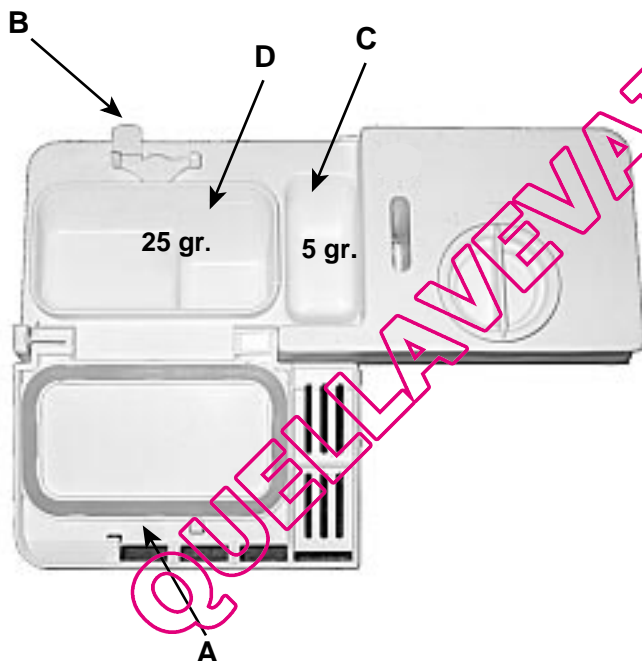

Le produit de rinçage.

Le produit de rinçage fait briller votre vaisselle davantage car il améliore son séchage. Le réservoir à produit de rinçage est situé à l'intérieur de la porte, remplissez-le quand le voyant produit de rinçage 'F' clignote sur l'écran.

Introduction du produit de rinçage.

Pour ouvrir le distributeur, tournez le bouchon "C" dans le sens inverse des aiguilles d'une montre et évitez tout débordement. Pour régler la quantité de produit débitée agissez avec un tournevis sur le régulateur "F" situé sous le couvercle "C". 6 positions sont possibles, normalement il est taré sur 4.

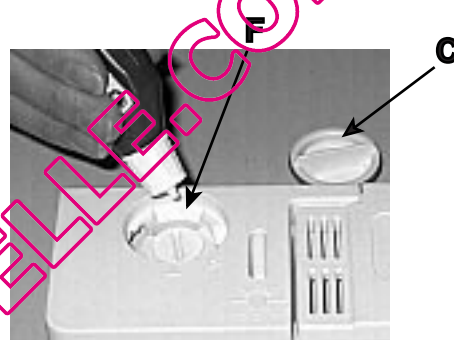

Important:

Le réglage du débit du produit de rinçage permet d'améliorer le séchage.

S'il reste des gouttes d'eau ou des taches, il faut tourner le régulateur vers les chiffres plus élevés. Si les couverts lavés ont des rainures blanches, tournez le régulateur vers les chiffres plus bas.

Attention

Il existe dans le commerce des produits pour lave-vaisselle qui ont à la fois une fonction lavage, une fonction sel et une fonction rinçage (3 en 1)

Si votre eau est dure ou très dure, nous vous conseillons d'ajouter quand même du sel dans le réservoir prévu à cet effet pour éviter la formation de traces blanches sur votre vaisselle ou à la surface de la cuve.

Si vous utilisez des produits 3 en 1, plus besoin de remplir le réservoir à produit de rinçage.

Ne remplissez votre réservoir à produit de rinçage que si vous désirez un séchage encore plus performant, amenez dans ce cas le sélecteur de dosage sur 2.

Suivez toujours les recommandations du fabricant reportées sur l'emballage.

Si vous n'utilisez que des produits de ce genre, il est normal qu'au bout d'un certain nombre de lavages, les indicateurs lumineux sel et produit de rinçage se mettent à clignoter.

Rangement des couverts

Tout d'abord.

Avant de ranger la vaisselle dans les paniers, éliminez les déchets de nourriture, ainsi les filtres ne se boucheront pas et le lavage n'en sera que plus efficace.

Si les casseroles et les poêles sont très sales, mettez-les tremper en attendant de les laver au lave-vaisselle. Pour charger votre vaisselle plus facilement, sortez les paniers.

Que ranger dans le panier inférieur?

Nous vous conseillons de placer dans le panier inférieur la vaisselle plus difficile à laver : casseroles, couvercles, assiettes plates et creuses, mais aussi : tasses, tasses à café et verres. (les photos montrent des exemples de chargement).

- **Plats et grands couvercles** : rangez-les sur les côtés du panier.
- **Casseroles, saladiers** : placez-les toujours sens dessus dessous.
- **Vaisselle très creuse** : mettez ces pièces en position oblique, l'eau pourra ainsi s'écouler et mieux les laver.
- **Verres et tasses** : rangez-les comme illustré (voir figure).

Le panier à couverts se sépare en deux quand vous enlevez sa poignée (voir figures A et B).

Quand vous avez peu de couverts à laver, n'utilisez qu'une seule moitié.

Ce panier est équipé de deux grilles amovibles : rangez les couverts un par un dans les fentes, manches tournés vers le bas. Les pointes des couteaux et des utensiles de cuisine tranchants doivent être tournés vers le bas

Rangez-les de manière à ce qu'ils ne se touchent pas. Le panier à couverts de ce modèle a deux parties latérales détachables (voir fig. A1) que vous pouvez accrocher, au choix, au panier supérieur ou inférieur.

Que ranger dans le panier supérieur?

Chargez votre vaisselle fragile et légère dans le panier supérieur : verres, tasses à thé et à café, soucoupes, mais aussi assiettes, saladiers bas, poêles et casseroles basses peu sales (les photos vous montrent quelques exemples de chargement).

Placez la vaisselle légère de manière à ce qu'elle ne risque pas d'être déplacée par les jets d'eau.

Une ou deux étagères rabattables peuvent être fournies pour ranger des tasses, grandes et petites, mais aussi des couteaux longs et pointus et des couverts de service.

Après avoir chargé votre lave-vaisselle, n'oubliez pas de contrôler si les bras du gicleur tournent bien, sans buter contre la vaisselle.

Réglage en hauteur du panier supérieur

Le panier supérieur peut être réglé en position haute ou basse.

Quelques exemples de chargement

panier inférieur

panier supérieur

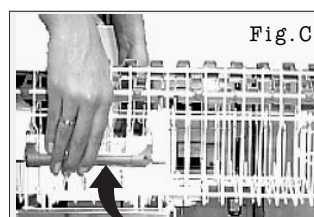
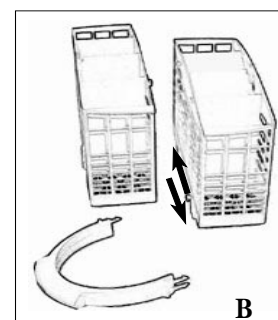
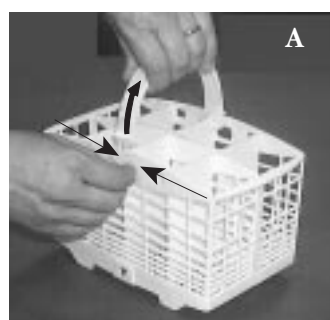
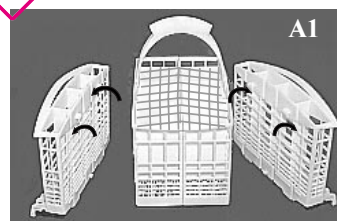

Il est possible de régler le panier en hauteur à l'aide des dispositifs placés sur les côtés mêmes du panier (voir figure C).

Mise en service

Comment démarrer un programme de lavage

Après avoir effectué toutes les opérations indiquées dans les paragraphes précédents et après avoir ouvert à fond le robinet de l'eau, appuyez sur la touche ON-OFF "A", vous entendrez un bref signal acoustique, l'afficheur s'allume et affiche 3 tirets : ils indiquent que l'appareil attend d'être programmé.

Démarrage et sélection du programme

Tournez le bouton de sélection des programmes "M" pour amener le repère en face du symbole ou du numéro du cycle que vous souhaitez effectuer (consultez, surtout au début, le tableau des programmes que vous trouverez page 8)

Au bout de quelques secondes, un bref signal sonore vous indiquera que le programme a démarré et l'indicateur "G" affichera le symbole de la phase de démarrage. L'indicateur numérique "L" signale le temps qui reste jusqu'à la fin du programme en cours

N'espérez pas un compte à rebours précis car le programme démarre avec une durée évaluée qui est actualisée au fur et à mesure du déroulement du programme et de l'acquisition des nombreux paramètres qui interviennent pendant le cycle de lavage (température et dureté de l'eau, degré de salissure, etc.)

Vous ne voulez laver que dans un panier ? Pensez à n'utiliser que moitié dose de produit de lavage

Si vous avez peu de vaisselle à laver, chargez-la dans un seul panier, vous ferez des économies d'eau et d'électricité. Appuyez sur la touche "I" et après le bip, l'indicateur "N" sera affiché. A chaque pression un bip retentit et il y a affichage du symbole $\frac{1}{2}$ correspondant au panier supérieur ou $\frac{1}{2}$ correspondant au panier inférieur. Appuyez une nouvelle fois sur la touche pour annuler la sélection, le lave-vaisselle lavera à nouveau sur les deux paniers. Pour bien utiliser les paniers, lisez le chapitre "Rangement des couverts".

Indicateur déroulement du cycle

Le lave-vaisselle est équipé d'un indicateur "G" comprenant 4 symboles qui représentent les phases d'un programme de lavage. Une fois que le programme est lancé, l'affichage montre la phase en cours de déroulement.

Les phases sont :



prélavage

lavage

rinçages

séchage

Annuler ou modifier un programme en cours

Rappel : un programme en cours ne peut être modifié que s'il vient tout juste de démarrer.

Pour le modifier, tournez le bouton jusqu'à la position de RESET (remise à zéro). Au bout de quelques secondes, vous entendrez 4 brefs signaux sonores, l'indicateur "G" de la phase en cours s'éteindra et 3 tirets seront affichés.

Maintenant, toutes les programmations ont été annulées. Pour sélectionner un nouveau programme, refaites les opérations énumérées dans le paragraphe "Démarrage et sélection du programme"

Vous avez oublié d'introduire de la vaisselle ?

Vous pouvez interrompre le programme de lavage en appuyant sur la touche ON-OFF. Introduisez la vaisselle et dès allumage de la machine, le cycle repartira de l'endroit où il a été interrompu.

Il y a une coupure de courant ? Vous avez ouvert la porte de la machine ?

Le programme s'interrompt et repart dès que le courant revient ou que vous refermez la porte.

Pour avoir un séchage super.

Pour obtenir un séchage parfait, suivez les indications suivantes :

tournez le bouton jusqu'à la position de RESET et sélectionnez d'abord :

- panier supérieur ou inférieur
- départ différé

Tournez le bouton pour faire démarrer le programme et ouvrez la porte. Observez le symbole du séchage $\{\}\{\}$; il clignote pendant 4 secondes tandis qu'il y a affichage de "OFF" (séchage super désactivé).

Si vous appuyez tout de suite sur la touche "I", un bip sonore retentira avec affichage de "ON" pour signaler que le séchage super est activé.

Après avoir fait votre choix, fermez la porte, un bip sonore retentira et le programme démarrera aussitôt ou après expiration du délai d'attente si vous avez sélectionné un départ différé.

Si le séchage super est activé, le programme durera plus longtemps pour que votre vaisselle soit parfaitement sèche.

En fin de lavage

La fin de lavage est signalée par 2 bips sonores et par affichage clignotant de END. Ramenez le bouton sur la position RESET, les 3 tirets seront affichés, indiquant que toutes les programmations ont été annulées.

Attention :

Appuyez sur la touche "A" pour éteindre l'écran, débranchez la fiche de la prise de courant pour couper l'alimentation électrique; le câble d'alimentation doit être par conséquent facilement accessible.

Fermez le robinet de l'eau et ouvrez la porte.

Attendez quelques minutes avant de sortir votre vaisselle, vous éviterez ainsi de la manipuler quand elle est encore chaude et vous obtiendrez un meilleur séchage.

Programmation départ différé

Videz d'abord le panier inférieur.
Contrôlez que le programme est bien achevé avant de sortir votre vaisselle!

Avertissement :

Lorsque vous ouvrez la porte du lave-vaisselle alors que le cycle de lavage est en cours ou vient juste de finir, faites attention au nuage de vapeur chaude qui s'échappe, vous risquez de vous brûler.

Vous avez chargé votre lave-vaisselle, avant de sélectionner le programme approprié, vous pouvez décider quand le faire démarrer. 

- Appuyez sur la touche "D" pour différer le départ du cycle de lavage de 24 à 1 heures. A chaque pression sur la touche, un bip retentit et il y a affichage de "24 h". A chaque pression successive correspond un bip et les heures décroissent jusqu'à 01 h. Une autre pression sur la touche annule le départ différé et il y a à nouveau affichage des 3 tirets.

Remarque : l'annulation du départ différé est d'autre part automatique au bout de 15 secondes si vous ne sélectionnez aucun programme à l'aide du bouton "M".

- Après avoir sélectionné le délai d'attente, tournez le bouton pour sélectionner le programme : après le signal acoustique, le voyant "H" se met à clignoter et l'afficheur indiquera le temps restant, actualisé d'heure en heure. Il vous suffira d'un simple coup d'œil pour savoir combien de temps il manque encore au démarrage du cycle.

Vous avez changé d'avis ?

- ◆ Pendant le délai d'attente, vous pouvez modifier le retard sélectionné en appuyant plusieurs fois de suite sur la touche "D" sans avoir à effectuer un Reset du programme.
- ◆ Si vous avez changé d'idée et que vous voulez faire démarrer le cycle immédiatement, appuyez sur la touche "D" jusqu'à zéro. Le voyant "H" s'éteint et le cycle démarre signalé par un bip.

Le voyant correspondant à la phase de programme en cours est affichée et le compte à rebours du temps restant jusqu'à la fin du programme commence.

QUELLAVEVAISSELLE.COM

Tableau programmes

Le lavage en lave-vaisselle garantit un environnement hygiénisant et davantage de propreté.

N'oubliez pas : les cycles des programmes automatiques peuvent subir des modifications du fait de l'intervention du capteur qui juge du degré de salissure et les optimise.

Programme	Indications sur le choix des programmes	Description du cycle	Produit de lavage pré-lavage + lavage	Produit de rinçage	Durée du programme (tolérance $\pm 10\%$ sans séchage super)
 Auto Intensif	Vaisselle et casseroles très sales (déconseillé pour la vaisselle fragile)	Pré-lavage à l'eau chaude 40°C Lavage à 65°C 2 rinçages à l'eau froide Rinçage chaud à 70°C Séchage	5+25 g	*	120'
 Auto Normal	Cycle pour vaisselle et casseroles normalement sales. Programme standard quotidien.	Lavage à 50° Rinçage à l'eau froide Rinçage chaud à 70°C Séchage	30 g	*	84'
 Auto Bio	Programme de lavage écologique, à faible consommation d'électricité, pour vaisselle et casseroles normalement sales.	2 Pré-lavages à l'eau froide Lavage à 50°C Rinçage chaud à 65°C Séchage	5+25 g	*	144'
 Rapide	Cycle économique et rapide conseillé en cas de vaisselle peu sale, tout de suite après l'usage. Sans séchage, sauf en cas de sélection du séchage super.	Lavage bref à 47°C Rinçage chaud à 62°C	25 g	* (avec séchage super)	24'
 Trempage	Lavage préalable dans l'attente de compléter le chargement au repas suivant	Lavage bref froid pour éviter que les déchets ne sèchent sur la vaisselle			12'
 Cristals	Cycle spécial conseillé pour la vaisselle fragile ne supportant pas les hautes températures tout de suite après l'usage.	Lavage à 52°C Rinçage tiède à 45°C Rinçage chaud à 65°C Séchage	25 g	*	96'
 Lavage Auto Duo	Lavage différencié dans les deux paniers délicat dans celui du haut pour verres et cristallerie, énergique dans celui du bas pour les casseroles	Pré-lavage froid Lavage à 52°C Rinçage tiède à 45°C Rinçage chaud à 65°C Séchage	5+25 g	*	108'

Quelques conseils pour faire des économies

- Faites travailler la machine à plein chargement si possible pour optimiser la consommation d'eau et d'électricité; pour éviter qu'il se forme, entre-temps, de mauvaises odeurs et des incrustations, vous pouvez utiliser le cycle trempage.

- Choisissez le programme approprié: le choix du programme dépend du type de vaisselle et de son degré de salissure.

- Utilisez une juste dose de détergent: si vous exagérez, non seulement vous n'obtiendrez pas des couverts plus propres mais vous polluerez un peu plus l'environnement.

- Inutile de rincer les couverts avant de les ranger dans la machine.

Comment garder votre lave-vaisselle en forme

Après chaque lavage

Après chaque lavage, fermez le robinet de l'eau et laissez la porte entrebaillée pour éviter la formation d'humidité et de mauvaises odeurs.

Débranchez la fiche

Avant toute opération d'entretien ou de nettoyage, débranchez la fiche de la prise: vous ne risquerez ainsi aucun danger.

Ni solvants ni abrasifs

Pour nettoyer l'extérieur et les parties en caoutchouc du lave-vaisselle, n'utilisez ni solvants ni abrasifs mais uniquement un chiffon imbibé d'eau tiède savonneuse.

Pour éliminer toute tache sur la surface de la cuve, utilisez un chiffon imbibé d'eau et de vinaigre blanc ou un produit de nettoyage spécial lave-vaisselle.

Si vous partez en vacances

Quand vous partez en vacances, il est conseillé d'effectuer un lavage à vide, après quoi débranchez la fiche, fermez le robinet de l'eau et laissez la porte entrebaillée: les joints dureront plus longtemps et vous éviterez la formation de mauvaises odeurs.

En cas de déménagement

En cas de déménagement, essayez de garder l'appareil le plus possible à la verticale; si nécessaire, inclinez-le vers l'arrière.

Les joints.

L'un des facteurs responsables de la stagnation des mauvaises odeurs à l'intérieur du lave-vaisselle est représenté par les déchets d'aliments qui se nichent dans les joints. Il suffira de nettoyer périodiquement ces derniers à l'aide d'une éponge

Enlèvement des appareils ménagers usagés

La Directive Européenne 2002/96/EC sur les Déchets des Equipements Electriques et Electroniques (DEEE), exige que les appareils ménagers usagés ne soient pas jetés dans le flux normal des déchets municipaux. Les appareils usagés doivent être collectés séparément afin d'optimiser le taux de récupération et le recyclage des matériaux qui les composent et réduire l'impact sur la santé humaine et l'environnement.

Le symbole de la "poubelle barrée" est apposée sur tous les produits pour rappeler les obligations de collecte séparée. Les consommateurs devront contacter les autorités locales ou leur revendeur concernant la démarche à suivre pour l'enlèvement de leur vieil appareil.



Nettoyage et entretiens particuliers

Le groupe filtrant

Si vous voulez toujours avoir d'excellents résultats de lavage, nettoyez le groupe filtrant.

L'eau de lavage est débarrassée des déchets d'aliments et remise en circulation parfaitement filtrée. Voilà pourquoi, il vaut mieux enlever, après chaque lavage, les déchets les plus gros arrêtés par le gobelet «C» et par le filtre semi-circulaire A; pour les sortir, tirez la poignée du gobelet vers le haut. Il vous suffira alors de les rincer à l'eau courante.

Nettoyez soigneusement, une fois par mois, tout le groupe filtrant: gobelet C + filtre semi-circulaire A + filtre cylindrique B. Pour sortir le filtre "B" tournez-le dans le sens inverse des aiguilles d'une montre.

Pour les nettoyer servez-vous d'une petite brosse non métallique. Assemblez les pièces (comme illustré) et remontez le groupe dans le lave-vaisselle. Faites-le entrer dans son logement en poussant vers le bas.

N'utilisez pas votre lave-vaisselle sans filtres. Si les filtres ne sont pas montés correctement, l'efficacité du lavage en souffrira et vous risquez d'endommager l'appareil.

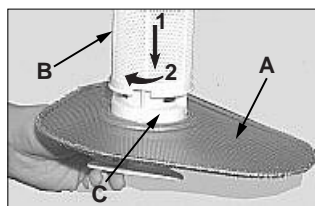

Nettoyage des bras gicleurs

Il peut arriver que des déchets restent collés aux bras gicleurs et bouchent les trous de sortie de l'eau. Contrôlez-les et nettoyez-les de temps en temps.

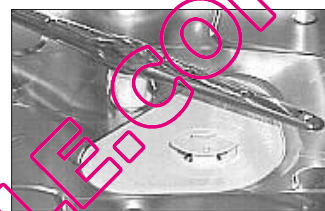

Des problèmes: que faire?

Il peut arriver que le lave-vaisselle ne fonctionne pas du tout ou pas bien. Avant d'appeler le service après-vente, voyons ensemble que faire.

Le lave-vaisselle ne démarre pas

Avez-vous contrôlé:

si la fiche est bien enfoncée dans la prise, s'il y a du courant, si la porte est bien fermée, si la touche marche-arrêt est sur la position "ON", si le robinet est ouvert.

Le lave-vaisselle n'emmagasine pas d'eau

Avez-vous contrôlé:

si le robinet est ouvert et bien raccordé au tuyau, s'il y a une coupure d'eau ou bien s'il n'y a pas suffisamment de pression, si le tuyau est plié, si le filtre du tuyau d'alimentation en eau est bouché.

La vaisselle n'est pas propre

Avez-vous utilisé une dose de produit de lavage adéquate?

Le programme de lavage sélectionné est-il approprié à la vaisselle que vous avez chargée?

Le filtre et le micro-filtre sont-ils propres?

Les gicleurs sont-ils libres?.

Le lave-vaisselle ne décharge pas l'eau

Avez-vous contrôlé:

si le tuyau d'évacuation est plié.

Sur les couverts il y a des dépôts calcaires ou un film blanc

Avez-vous contrôlé:

si le bouchon du réservoir à sel est bien fermé, si le dosage de produit de rinçage est bien réglé.

Messages d'erreur.

Votre lave-vaisselle monte un dispositif de sécurité à même de signaler des anomalies de fonctionnement.

Ces anomalies ou pannes sont signalées par des codes se composant

de plusieurs lettres et chiffres qui clignotent sur l'afficheur. Après avoir pris note du code d'erreur, éteignez l'appareil, fermez le robinet de l'eau et appelez votre service après-vente.

Alarme robinet fermé

Si vous avez oublié d'ouvrir le robinet de l'eau, votre appareil vous le signale par une longue série de bips prolongés et par affichage clignotant du message **H2O**. Ouvrez le robinet de l'eau et au bout de quelques minutes le programme démarrera.

Si vous n'êtes pas là quand les bips retentissent, l'appareil se mettra en état d'alarme et le code "**A06**" se mettra à clignoter.

Eteignez l'appareil à l'aide du bouton On-Off, ouvrez le robinet de l'eau et au bout de 20 secondes environ, rallumez-le.

Resélectionnez le programme comme décrit dans le paragraphe "Sélection programme" et votre machine redémarrera.

Alarme filtres bouchés

Si la machine est bloquée et le code "**A05**" clignote, c'est que le filtre est bouché par de gros résidus d'aliments. Appuyez sur la touche de Stand-by jusqu'à ce que l'écran s'éteigne.

nettoyez soigneusement le filtre et après l'avoir remonté à son emplacement rallumez. Resélectionnez le programme comme décrit dans le paragraphe "Sélection programme" et votre machine redémarrera.

Alarme pour panne de l'électrovanne d'entrée de l'eau

Si le code "**A02**" clignote, il faut ÉTEINDRE votre lave-vaisselle et le REMETTRE EN MARCHÉ au bout d'une minute. Si l'alarme persiste, fermez avant tout le robinet de l'eau pour éviter tout risque d'inondation puis coupez le courant et appelez le service de dépannage.

Si malgré tous ces contrôles, votre lave-vaisselle ne fonctionne toujours pas et que l'inconvénient persiste, appelez le service après-vente agréé le plus proche en fournissant les renseignements suivants:

- le type de panne

- le sigle du modèle (Mod.) et le numéro de série (S/N) que vous trouverez sur la plaquette signalétique située sur le côté de la contre-porte.

Ne faites jamais appel à des techniciens non agréés et exigez toujours des pièces détachées originales.

Installation

Emplacement

Installez la machine à l'endroit voulu. Les côtés ou le dos de la machine peuvent être installés contre des meubles ou contre le mur. Le lave-vaisselle est doté de tuyaux pour l'alimentation et l'évacuation de l'eau qui peuvent être orientés vers la droite ou vers la gauche pour une meilleure installation.

Nivellement

Une fois que la machine est positionnée, vissez ou dévissez les pieds pour régler, si besoin est, la hauteur de la machine et la mettre à niveau pour qu'elle soit bien horizontale; elle ne doit absolument pas être inclinée de plus de 2°.

Un bon nivellement garantit un fonctionnement correct du lave-vaisselle.

Réglage des pieds arrière

Glissez la machine dans la niche et réglez sa hauteur en vous servant des vis situées à l'avant de l'appareil, dans le bas. A l'aide d'un tournevis tournez les vis dans le sens des aiguilles d'une montre pour soulever le lave-vaisselle et dans le sens inverse pour l'abaisser.

Branchement à la prise d'eau froide.

Pour raccorder l'électroménager au réseau de distribution de l'eau, utilisez le tuyau d'arrivée fourni avec l'appareil, n'utilisez aucun autre type de tuyau. En cas de remplacement, n'utilisez que des pièces de rechange originales.

Branchez le tuyau de chargement à une prise d'eau froide avec embouchure fileté 3/4 gas en veillant à bien le visser au robinet.

Si la tuyauterie de l'eau est neuve ou est restée longtemps inutilisée, avant de procéder au branchement, contrôlez en faisant couler l'eau, que cette dernière soit bien limpide et dépourvue d'impuretés. Cette précaution est indispensable pour éviter que l'entrée de l'eau ne se bouche et endommage la machine.

Branchement à la prise d'eau chaude

La machine peut être alimentée avec de l'eau chaude (installation centralisée, radiateurs) qui ne doit pas dépasser 60° C.

Dans ce cas la durée de lavage sera abrégée de 15 minutes environ et l'efficacité du lavage légèrement réduite.

Le branchement à la prise d'eau chaude doit être effectué exactement comme celui à la prise d'eau froide.

Sécurité anti-fuite

Votre lave-vaisselle est équipé d'un dispositif qui coupe l'arrivée de l'eau en cas de fuites à l'intérieur de la machine. Il est également équipé d'un tuyau d'arrivée de l'eau se composant d'un tuyau transparent à l'extérieur et d'un tuyau rouge à l'intérieur. Ces deux tuyaux supportent des pressions très élevées. En cas de rupture du tuyau intérieur, le tuyau extérieur devient rouge vif. La sécurité en cas de fuites est

garantie par le deuxième tuyau transparent qui englobe le tuyau intérieur.

Il est donc très important de contrôler périodiquement le tuyau extérieur, si vous voyez qu'il est rouge vif il faut le changer au plus tôt. Appelez un service d'assistance technique agréé pour l'intervention.

Branchement au tuyau d'évacuation

Introduisez le tuyau d'évacuation dans une conduite ayant au moins 4 cm de diamètre ou bien accrochez-le à l'évier.

Évitez tous étranglements ou courbes excessifs.

La portion de tuyau repérée par la lettre **A** doit se trouver à une hauteur comprise entre 40 et 100 cm.

Le tuyau ne doit pas être plongé dans l'eau.

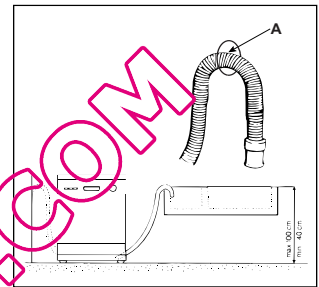

Raccordement électrique

Introduisez la fiche dans une prise de courant munie d'une mise à la terre efficace (la mise à la terre de l'installation est une garantie de sécurité prévue par la loi) après avoir vérifié que les valeurs de la tension et de la fréquence de réseau correspondent bien à celles qui sont indiquées sur la plaquette signalétique située sur la contre-porte en inox de la machine et que l'installation électrique à laquelle elle doit être raccordée est bien dimensionnée pour le courant maximum indiqué sur cette plaquette. Si la prise de courant à laquelle la machine doit être raccordée ne correspond pas à la fiche, remplacez cette dernière par une autre appropriée, plutôt que d'utiliser des adaptateurs ou des dérivations qui pourraient causer des surchauffes ou des brûlures.

Si le câble d'alimentation électrique est abîmé, faites appel à un Service après-vente agréé pour le faire remplacer.

ATTENTION:

La fiche du lave-vaisselle doit être accessible pour pouvoir effectuer les opérations d'entretien en toute sécurité.

Bande de protection contre la formation de buée.

Une bande transparente autocollante est fournie avec certains modèles.

Collez-la au-dessous de votre plan de travail en bois pour le protéger contre la buée.

Si cette bande n'est pas fournie avec votre appareil, vous pouvez la commander comme pièce détachée à nos revendeurs agréés.

Safety Is a Good Habit to Get Into

NOTICE

Carefully read the instructions contained in this manual, as they provide important information which is essential to safe and proper installation, use and maintenance of the appliance.

This appliance complies with the following EEC directives:

- 73/23/EEC (Low Voltage) and subsequent modifications;
- 89/336/EEC (Electromagnetic Compatibility) and subsequent modifications.
- 97/17/EEC (Labelling)
- 2002/96/EC (Waste Electrical and Electronic Equipment)



1. Carefully dispose of the packing material.
2. After removing the packing, check to make sure that the appliance is not damaged. If in doubt, contact a qualified professional.
3. The dishwasher must only be used by adults for the washing of household dishes and cooking utensils.
4. Fundamental rules to follow when using the appliance:
 - Never touch the dishwasher when barefoot or with wet hands or feet;
 - We discourage the use of extension cords and multiple sockets;
 - During installation, the power supply cord must not be excessively or dangerously bent or flattened;
 - If the appliance is not operating properly or maintenance must

- be performed, disconnect the appliance from the power supply.
5. Keep detergents out of the reach of children, who must also be kept away from the dishwasher when it is open.
6. This appliance cannot be installed outdoors, not even if the area in which it is installed is covered by a roof; it is also very dangerous to leave it exposed to the rain and elements.
7. Do not touch the heating element during or after a wash cycle.
8. Do not lean or sit on the door when it is open, as this could overturn the dishwasher.
9. If the appliance malfunctions, turn off water supply to the appliance and disconnect the plug from the wall socket. Then, consult the section entitled, "Troubleshooting." If you cannot resolve the problem, contact a service centre.
10. Appliances which are no longer being used must be made inoperable by cutting the power supply cord and removing the door lock.

To maintain the EFFICIENCY and SAFETY of this appliance, we recommend:

- call only the Service Centers authorized by the manufacturer
- always use original Spare Parts

Close-up View (control panel)

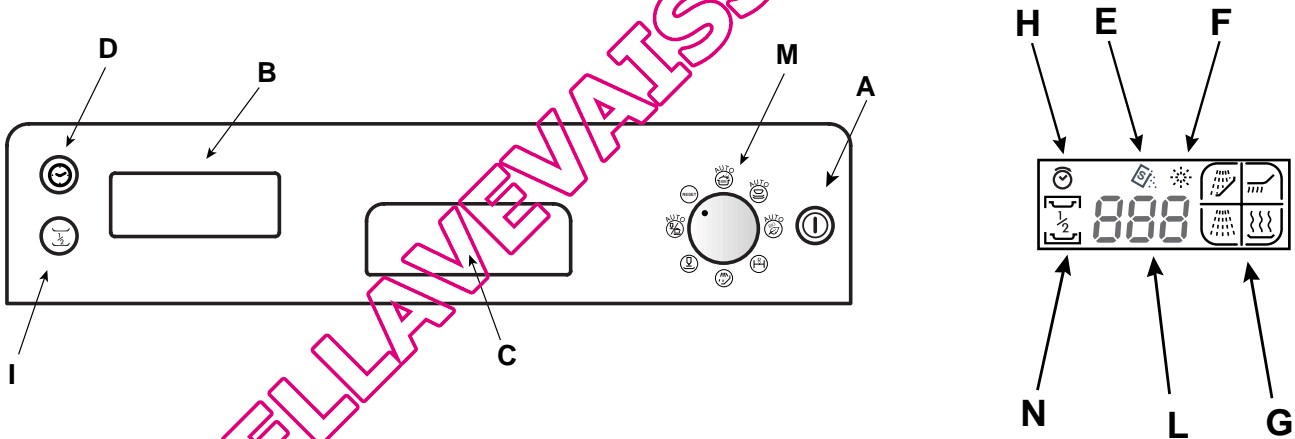

- | | |
|--|---|
| A ON - OFF Button | G Cycle phase under way indicator |
| B Display (LCD) | H Delayed start indicator light |
| C Door opening handle | I Upper or lower rack selection button |
| D Delayed start Setting Button | L Multifunction numeric indicator |
| E Low salt indicator light | M Cycle selection knob |
| F Low rinse aid indicator light | N Rack indicator |

Close-up View (Interior)

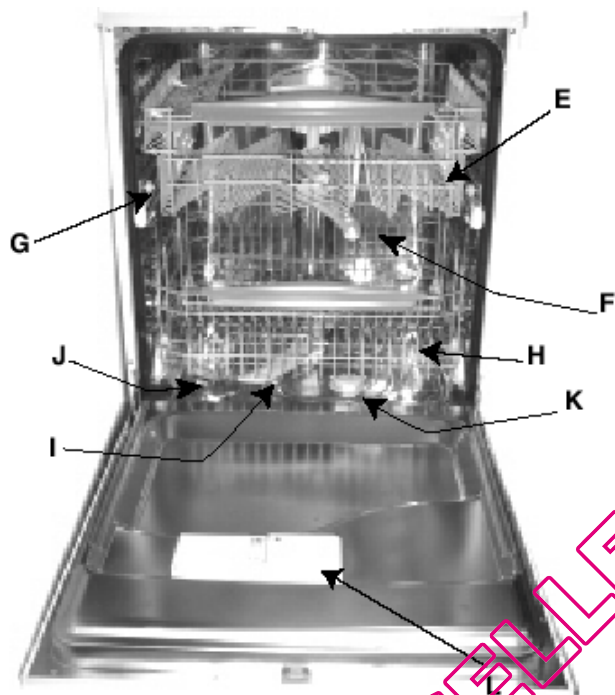

- | | |
|-------------------------------|--|
| E Upper Rack | I Bottom Sprayer Arm |
| F Top Sprayer Arm | J Salt Container Cap |
| G Rack Height Adjustor | K Washing Filter |
| H Lower Rack | L Detergent and Rinse Aid Dispenser |

Technical characteristics

Width	cm. 59,5
Depth	cm. 57
Height	cm. 82
Capacity	12 standard place settings
Mains water pressure	4,3 psi - 145 psi (30 KPa ÷ 1MPa)(0,3 ÷ 10 bar)
Power voltage	See data plate
Total absorber power	See data plate
Fuse	See data plate

Salt

Salt

The hardness of the water varies from place to place. If hard water is used in the dishwasher, deposits will form on the dishes and utensils.

The appliance is equipped with a special softener that uses a salt specifically designed to eliminate lime and minerals from the water.

Loading the Salt into the Softener

Always use salt intended for use with dishwashers. The salt container is located beneath the lower rack and should be filled as follows:



1. Remove the lower rack and then unscrew and remove the cap from the salt container;
2. If you are filling the container for the first time, fill it with water;
3. Place the end of the funnel (supplied) into the hole and introduce about 2 kg of salt. It is normal for a small amount of water to come out of the salt container.
4. Carefully screw the cap back on.

The salt container should be filled up when the low salt indicator light "E" flashes.

Once you have loaded the salt for the first time, it is normal that the low salt indicator light stays on or flashes for 5 consecutive cycles.

Warning: To prevent rust from forming, we advise you to load the salt **before** starting a wash cycle.

Adjusting Salt Consumption

The dishwasher is designed to allow for adjusting the amount of salt consumed based on the hardness of the water used. This is intended to optimize and customize the level of salt consumption so that it remains at a minimum.

Your Local Water Board can supply the degree of hardness of the water in your area.

To adjust salt consumption, proceed as follows:

- 1) Unscrew the cap from the salt container.
- 2) There is a ring on the container with an arrow on it (see figure to the side); if necessary, rotate the ring in the anti-clockwise direction from the "-" setting towards the "+" sign, based on the hardness of the water being used.

It is recommended that adjustments be made in accordance with the following schema:

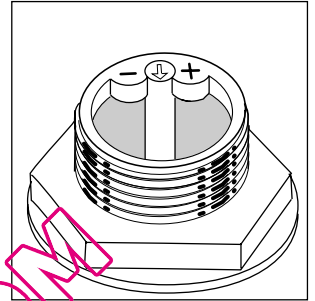

Water Hardness					
Clarke degrees	°fH	mmol/l	Selector position	Salt consumption (grams/-cycle)	Autonomy (cycles)\2-kg)
0 - 14	0 - 17	0 - 1,7	/	0	/
14 - 36	18 - 44	1,8 - 4,4	"-"	20	60
36 - 71	45 - 89	4,5 - 8,9	MED	40	40
>71	> 89	> 8,9	"+"	60	25

Detergent and Rinse Aid

Detergent

Detergent specifically intended for use with dishwashers must be used. The dispenser must be refilled before the start of each wash cycle following the instructions provided in the "Wash Cycle Table." The detergent dispenser is located on the inside panel of the door.

Loading the detergent

To open lid "A", press button "B". The cleaning detergent should be introduced into the two containers "C" and "D" up to the rim.

After pouring in the detergent, replace the lid, pressing down until it clicks.

Dishwasher detergent in tablets is now available on the market, in which case you should place one tablet into container "D" and replace the lid.

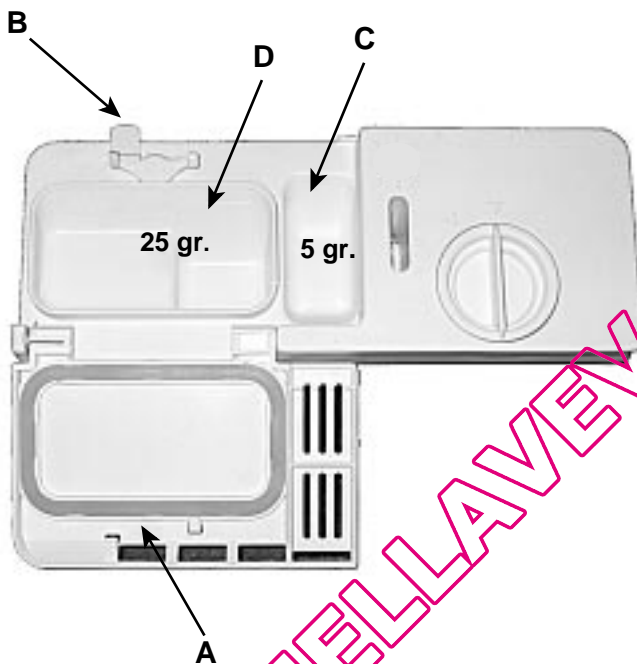

Notice: To facilitate closing the cover, remove any excess detergent on the edges of the dispenser.

Warning

Three-in-one dishwasher tablets are now available on the market, and combine detergent, salt and rinse aid all in one. If the water in your area is hard or very hard, we still recommend you pour extra salt into the relevant dispenser to prevent the formation of white streaks on your dishes or on the interior of the appliance.

Using a three-in-one product means it is no longer necessary to put rinse aid into the relevant container.

If you want to achieve perfectly dry dishes, you may add rinse aid as long as the dosage adjuster is set to no.2.

In any case, please read the manufacturer's instructions on the packet.

If you use only these products, it is normal for the salt and rinse aid indicator lights to flash permanently after a certain number of cycles.

The rinse aid.

This product makes dishes sparkle more as it improves their drying. The rinse aid container is situated on the inside of the door: It should be filled up when the low rinse aid indicator light "F" flashes on the display

Loading the Rinse Aid

To open the dispenser, turn the "C" cap in the anti-clockwise direction and then pour in the rinse aid, making sure not to overfill. The amount of rinse aid used for each cycle can be regulated by turning the "F" dose adjuster, located beneath the "C" cap, with a screwdriver. There are 6 different settings; the normal dosage setting is 4.

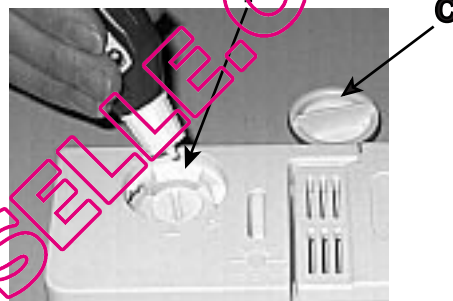

Important:

Proper dosage of the rinse aid improves drying. If drops of water remain on the dishes or spotting occurs, the dosage adjuster should be turned to a higher setting. If the dishes have white streaks, turn the dosage adjuster to a lower setting.

Loading the Dishwasher

First of all.

Before placing the dishes in the racks, remove the largest scraps of food left over on your plates; you will thus avoid blocking the filter, which would reduce the efficacy of the wash.

If the saucepans and frying pans are very dirty, allow them to soak before being washed. To make it easier to load your dishes, pull the racks out.

What goes into the lower rack?

We recommend you place the most difficult dishes to wash into the lower rack: saucepans, lids, soup dishes and plates, but also: mugs, cups and glasses. (see photos for load examples).

- **Serving dishes and large lids:** place them on the sides of the rack.
- **Saucepans, salad bowls:** must always be placed upside down.
- **Very deep dishes:** place them obliquely, thus allowing water to run down them and cleaning them better.
- **Glasses and cups:** position them as indicated in the figure.

The cutlery basket can be split up by pulling out the handle (see figures A and B).

When you only have little cutlery to wash, you can use just half the basket.

This basket is equipped with two removable grids: insert the cutlery one by one into the slots, with the handles at the bottom. Knives and utensils with sharp blades or tips should be positioned with the sharp parts at the bottom.

Position them so that they don't touch.

In this specific model, the cutlery basket is fitted with two detachable side compartments, as shown in figure A1, which can be hooked on either to the upper or lower rack, as required.

What goes into the upper rack?

Place delicate and lightweight dishes in the upper rack: glasses, tea cups and coffee cups, saucers - but plates too - shallow salad bowls, slightly dirty frying pans and shallow pans (the photo illustrates a few examples).

Position lightweight dishes in such a way as to avoid their being moved by the spray of water.

The appliance can also be equipped with one or two tip-up compartments onto which you can place mugs and cups, as well as long sharp knives and serving cutlery.

After loading the dishes, remember to check that the blades on the sprayer arms can turn freely without knocking against any dishes.

How to adjust the Upper rack

The top rack can be adjusted using the two rack heights (top and bottom). The upper rack can be adjusted for height by using the knobs located on the sides of the rack itself (see figure C)

Load examples

Bottom Rack

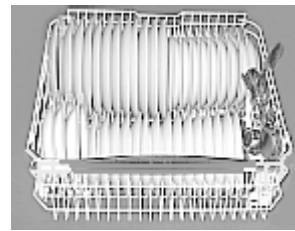

Top Rack

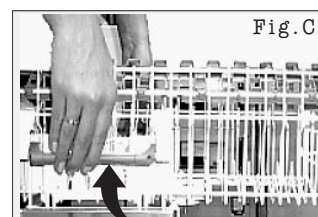
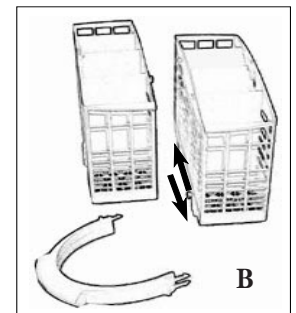
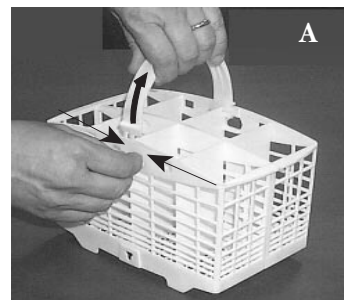
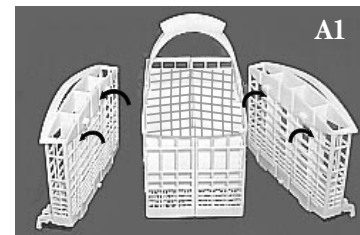

Turning on the Appliance

How to start a wash cycle

Insert the plug into the electricity socket to power the dishwasher. Turn on the water tap completely and press ON-OFF button "A"; the display lights up and the wash cycle time selected on the knob will flash.

Starting and setting the cycle.

Turn the cycle selector "M" until the reference notch on the knob corresponds with the symbol or number of the cycle you wish to set (consult the wash cycle table contained in this manual, especially when first using the appliance).

After a few seconds, a beep indicates the wash cycle has started and indicator "G" displays the symbol corresponding to the phase with which it has begun. The counter "L" will indicate the estimated amount of time left until the end of the wash cycle.

Do not expect a precise countdown as the wash cycle starts with an estimated cycle time that is updated as the cycle progresses and according to a number of parameters that affect the cycle itself (such as water hardness, the temperature of the water, the degree of soil, etc.).

You want to wash on one rack only? Remember to use half the amount of detergent.

If you only have a few dishes to wash, you can load these onto one rack only, saving on both water and electricity. Press button "I", a beep will sound and indicator "N" appears on the display. Each time you press the button, a beep will sound and symbol $\frac{1}{2}$ corresponding to the upper rack or symbol $\frac{1}{2}$ corresponding to the lower rack will appear. If you press the button once more, the selection will be reset and the dishwasher will consequently wash on both racks. To use the racks correctly, we recommend you read the chapter entitled "Loading the dishes".

Cycle phase under way indicator

Your dishwasher is equipped with an indicator "G" comprising 4 symbols which represent the different phases of a wash cycle. When the wash cycle has started, the display will indicate the phases under way in sequence.

These phases are:



pre-wash



wash



rinses



drying

Cancelling and modifying a wash cycle in progress

Premise: a wash cycle in progress can only be modified if it hasn't been running for long.

To modify it, turn the knob and set it to RESET. After a few seconds, you will hear 4 beeps, indicator "G" relating to the phase under way will turn off and 3 dashes will appear. At this point, all the settings will have been cancelled.

To select a new wash cycle, repeat the instructions contained in the paragraph entitled "Starting and setting the cycle".

You've left out a dish?

You can interrupt a wash cycle by pressing the "ON-OFF" button, then place the forgotten dishes into the appliance, which will start up from where it was interrupted when you turn it back on.

There's been a power failure? Have you opened the dishwasher door?

The wash cycle stops and then restarts when the electricity comes back on or when you shut the door.

How to programme extra drying.

If you want your dishes to be perfectly dry, follow the instructions below.

Set the knob to RESET and make any specific settings, such as:

- upper or lower rack
- delayed start

Start the wash cycle by turning the knob and open the appliance door. Observe symbol $\{\}\{\}$ for drying: it will flash for about 4 seconds, while the word "OFF" appears on the display (extra drying disabled).

If you press button "I" immediately, you will hear a prolonged beep and the word "ON" will appear on the display: the extra drying has been enabled.

Once you have made your selection, shut the appliance door; a beep will sound and the wash cycle will either start immediately or after the delay, wherever set.

Remember that with extra drying, the wash cycle will last longer, to provide you with drier dishes.

At the end of the wash cycle

At the end of the wash cycle, 2 beeps are sounded and the word **END** flashes. Bring the selector back to the **RESET** position, and the 3 dashes for programming cancellation will appear.

Warning:

Turn the display off by pressing button "A", unplug the appliance from the electricity socket to cut off the power supply; the power supply cable should consequently be easily accessible.

Turn off the water tap and open the door.

Wait a few minutes before removing the dishes: this way you won't have to handle them while they're still hot and they will dry better.

Empty the bottom rack first.

Make sure the wash cycle has ended before removing the dishes!

Setting a delayed start on a wash cycle

Warning

If opening the door soon after the end of the programme, or during it, stand away from the Dishwasher, to avoid possible injury from hot steam.

When you have loaded the dishes, you can choose when to start your dishwasher before setting the wash cycle desired. 

- Press button "D" and you can delay the start of the wash cycle by 24 to 1 hour. Press the button once, a beep will sound and the wording "24 h" will come up on the display. Then, each time you press the button a beep will sound and the hours will decrease by one hour until the delay is 01 h. If you press the button once again, the delayed start is reset and 3 dashes appear on the display.

Note: the delayed start is also reset automatically should you fail to select the wash cycle on knob "M" within 15 seconds.

- Once you have set the delayed start time, select the wash cycle on the knob: after the beep sounds, you will see indicator light "H" flash on the display and the countdown begins (indicated on the display one hour at a time). A quick look at the indicator lights will keep you informed of the countdown progress at all times.

Have you changed your mind?

- ◆ During the countdown, you can modify the delay by pressing button "D" repeatedly without resetting the wash cycle.

- ◆ If you have changed your mind and wish to start the wash cycle immediately, press button "D" until the countdown is fully reset. Indicator light "H" will turn off and the cycle will start at the sound of a beep.







The indicator light corresponding to the cycle phase under way will come up on the display and the countdown to the estimated cycle end begins.

QUELLAVEVAISSALE.COM

Wash Cycle Table

Dishwasher washing guarantees your dishes will be cleaned in a hygienic setting for safer, cleaner results.

Remember: in the automatic wash cycles, the cycles could undergo some modifications due to the intervention of the sensor which evaluates how dirty the dishes are and optimises the cycle in accordance.

Cycle	Cycle selection instructions	Cycle description	Detergent for pre-wash + wash	Rinse Aid	Wash cycle duration (tolerance $\pm 10\%$ without extra drying)
 Auto Super Wash	Very dirty dishes and pans (not to be used for delicate items)	Pre-wash with hot water at 40°C Wash at 65°C 2 cold rinses Hot rinse at 70°C Drying	5 + 25 g	*	120'
 Auto Daily Wash	Cycle for normally dirty pans and dishes. Standard daily cycle.	Wash at 50° Cold rinse Hot rinse at 70°C Drying	30 g	*	84'
 Auto BIO	Environmentally-friendly cycle, with low energy consumption levels, suitable for normally dirty pans and dishes.	2 Cold pre-washes Wash at 50°C Hot rinse at 65°C Drying	5 + 25 g	*	144'
 Rapid	Economic and fast cycle to be used for slightly dirty dishes. Run cycle immediately after use. Without drying except when the extra drying option has been selected.	Short wash at 47°C Hot rinse at 62°C	25 g	* (with extra dry)	24'
 Soaking	Preliminary wash cycle for dishes while awaiting completion of the load with the dishes from the next meal.	Short cold wash to prevent food from drying onto the dishes			12'
 Crystal	Special cycle to be used for more delicate items which are sensitive to high temperatures. Run cycle immediately after use.	Wash at 52°C Rinse at 45°C Hot rinse at 65°C Drying	25 g	*	96'
 Auto Duo Wash	Wash differentiated on the two racks delicate for glassware and glasses on the upper rack and heavy duty for the pans on the lower rack.	Cold pre-wash Wash at 52°C Lukewarm rinse at 45°C Hot rinse at 65°C Drying	5 + 25 g	*	108'

Energy Saving Tips

- It is important to try and run the dishwasher when it is fully loaded in order to save on energy. In order to prevent odors from forming and food from caking onto the dishes, you can run the hold cycle.

- Choose the right wash cycle: the choice of cycle depends on the type of dishware, cookware and utensils being washed and how dirty they are.

- Use the right amount of detergent: if you use too much detergent, the result will not be cleaner dishes, but, rather, a greater negative impact on the environment.

- There is no utility in rinsing dishes, cookware and utensils before placing them in the dishwasher.

How to Keep Your Dishwasher in Shape

After Every Wash

After every wash, turn off the water supply to the appliance and leave the door slightly ajar so that moisture and odors are not trapped inside.

Remove the Plug

Before cleaning or performing maintenance, always remove the plug from the socket. Do not run risks.

No Solvents or Abrasive Cleaning Products

To clean the exterior and rubber parts of the dishwasher, do not use solvents or abrasive cleaning products. Rather, use only a cloth and warm soapy water.

To remove spots or stains from the surface of the interior, use a cloth dampened with water and a little white vinegar, or a cleaning product made specifically for dishwashers.

When You Go on Holiday

When you go on holiday, it is recommended that you run a wash cycle with the dishwasher empty and then remove the plug from the socket, turn off the water supply and leave the door of the appliance slightly ajar. This will help the seals last longer and prevent odors from forming within the appliance.

Moving the Appliance

If the appliance must be moved, try to keep it in the vertical position. If absolutely necessary, it can be positioned on its back.

Seals

One of the factors that cause odors to form in the dishwasher is food that remains trapped in the seals. Periodic cleaning with a damp sponge will prevent this from occurring.

Disposal of old electrical appliances

The European Directive 2002/96/EC on Waste Electrical and Electronic Equipment (WEEE), requires that old household electrical appliances must not be disposed of in the normal unsorted municipal waste stream. Old appliances must be collected separately in order to optimise the recovery and recycling of the materials they contain and reduce the impact on human health and the environment.

The crossed out "wheeled bin" symbol on the product reminds you of your obligation, that when you dispose of the appliance it must be separately collected.

Consumers should contact their local authority or retailer for information concerning the correct disposal of their old appliance.



Cleaning and Special Maintenance

The filter assembly

If you want consistent good results from your dishwasher, you need to clean the filter assembly.

The food particles are removed from the wash water, allowing it to be recirculated during the cycle, filtered perfectly. For this reason, it is a good idea to remove the larger food particles trapped inside the cup "C" and the semi-circular filter A after each wash; pull the cup handle upwards to remove them. Just rinse them under running water.

The entire filter assembly should be cleaned thoroughly once a month: cup C + semi-circular filter A + cylindrical filter B. Rotate filter "B" anticlockwise to remove it.

For cleaning, use a non metallic brush.

Reassemble the filter parts (as shown in the figure) and reinsert the whole assembly into the dishwasher. Position it into its housing and press downwards.

The dishwasher is not to be used without filters. Improper replacement of the filters may reduce the efficiency of the wash and even damage your dishwasher.

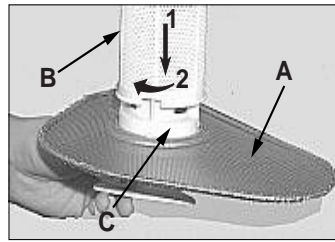

Cleaning the Sprayer Arms

It may happen that food particles become encrusted on the sprayer arms and block the holes (see "Close up view (interior)", letters F-I). Check the sprayer arms periodically and clean them when needed.



Troubleshooting

It may occur that the dishwasher does not function or does not function properly. Before calling for assistance, let us see what can be done first: have you forgot to press one of the buttons or to perform an essential operation?

The Dishwasher Does Not Start

Have you checked whether:

- the plug is pushed into the socket correctly;
- the power is on in the house;
- the door is closed properly;
- the ON-OFF switch is on "ON";
- the water supply is turned on.

The Dishwasher Does Not Load Water

Have you checked whether:

- the water is turned on and the hose is connected properly;
- the water supply to the house is on and has sufficient pressure;
- the water supply hose is crimped or bent;
- the filter for the water supply hose is clogged.

The Dishes Are Not Clean

Have you put the right amount of detergent into the dispenser? Is the wash cycle suitable for the dishes you have placed inside the appliance?

Are the filter and microfilter clean?

Can the sprayer arms turn freely?

The Dishwasher Does Not Drain

Have you checked whether:

- the drain hose is crimped or bent.

Lime Deposits or a White Film Form on the Dishes

Have you checked whether:

- the lid to the salt container is closed properly;
- the rinse aid dosage is correct.

Error messages.

Your dishwasher is equipped with a safety system which is able to detect any operating anomalies.

These anomalies or faults are signalled by several codes consisting of letters and numbers that flash up on the display. Make a note of the error code that appears, turn the appliance off, turn off the water tap and call for technical assistance.

Tap off alarm

If you have forgotten to turn on the water tap, your appliance will remind you with a long series of prolonged beeps and the wording **H2O** will flash up on the display. Turn the tap on and the wash cycle will start up after a few minutes.

If you are not there when this signal appears, the appliance will switch to alarm mode and the code "**A06**" will flash on the display.

Turn the appliance off at the ON-OFF button, turn on the water tap and wait approximately 20 seconds before turning the appliance back on.

Re-select a wash cycle as indicated in the "Starting and setting the cycle" paragraph and the appliance will start.

Clogged filter alarm

If the appliance is blocked and the code "**A05**" is flashing, this means the filter is clogged by large particles of food residue. Turn the display off by keeping the Stand-by button pressed. Clean the filter thoroughly and reposition it in its seat as illustrated on this page. Then turn it back on. Repeat the programming operations and the appliance will start.

Water load solenoid valve malfunction alarm

If the code "**A02**" flashes, TURN the dishwasher OFF AND BACK ON AGAIN after one minute. If the alarm persists, first turn off the water tap to avoid any flooding and then cut off the electricity supply and call for technical assistance.

If, despite all these checks, the dishwasher still does not function and/or the problem persists, contact the nearest authorised service centre and provide them with the following information:

- the nature of the problem;
- the model type number (Mod. ...) and the serial number (S/N ...), which are indicated on the plate located on the side of the inner part of the door.

Never call on unauthorised technicians and refuse to allow parts to be installed that are not original spare parts.

Installation

Positioning the Appliance

Position the appliance in the desired location. The back should rest against the wall behind it, and the sides, along the adjacent cabinets or wall. The dishwasher is equipped with water supply and drain hoses that can be positioned to the right or the left to facilitate proper installation.

Levelling the Appliance

Once the appliance is positioned, adjust the feet (screwing them in or out) to adjust the height of the dishwasher, making it level. In any case, the appliance should not be inclined more than 2°.

If the appliance is level, it will help ensure proper performance.

Adjustment of Back Feet

Insert the appliance in the cutout and then adjust the height of the machine using the screws located at the bottom front. Use a screwdriver to turn the screws in the clockwise direction to raise the dishwasher and in the anticlockwise direction to lower it.

Cold water connection.

This electric household appliance should be connected to the water mains using the cold water supply hose provided with the appliance only. Do not use a different hose. In the event of replacements, use original spare parts only. Connect the cold water supply hose to a 3/4 gas threaded connection, placing the small filter provided between the hose and connection, taking care to screw it tightly onto the tap.

If the water hoses are new or have been out of use for an extended period of time, let the water run to make sure it is clear and free of impurities before making the connection. If this precaution is not taken, the water inlet could get blocked, causing damage to your dishwasher.

Hot Water Connection

The water supply to the appliance can also be connected to the house's hot water line (centralised system, heating system), as long as it does not exceed a temperature of 60° C.

In this case, the wash cycle time will be shortened by about 15 minutes and the wash efficiency slightly reduced.

The connection must be made to the hot water line following the same procedures as those for the connection to the cold water line.

Anti-flooding protection

Your dishwasher is provided with a special system which blocks the water supply in the event of leaks inside the appliance. It is further equipped with a water inlet hose comprising an outer clear hose and an inner red hose, which can both withstand extremely high pressures. Should the inner

hose break, the outer hose will consequently turn red. Safety in the event of flooding is ensured by the second clear hose that contains the former. It is vital that you check the outer hose regularly: if you see it has turned bright red, then you know you have to replace it as soon as possible. Call for an authorised technical engineer to come and replace it.

Drain Hose Connection

Fit the drain pipe into a drain line with a minimum diameter of 4 cm or place it over the sink. Avoid restricting or bending it. The part of the pipe marked with the letter **A** should be between 40 and 100 cm above the ground. The pipe should not be immersed in water.

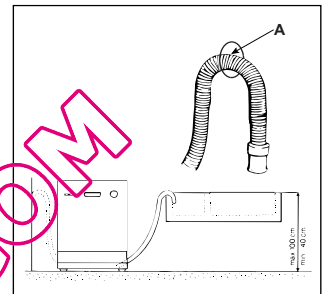

Electrical Connection

After making sure that the voltage and frequency values for the current in the home correspond to those on the rating plate (located on the stainless steel inner door of the appliance) and that the electrical system is sized for the maximum voltage on the rating plate, insert the plug into an electrical socket which is earthed properly (the earthing of the appliance is a safety requirement mandated by law). If the electrical socket to which the appliance must be connected is not appropriate for the plug, replace the plug, rather than using adaptors or the like as they could cause overheating and burns.

Should the electricity supply cable be damaged, we recommend that you only contact authorised Technical Service Centres for the replacement.

CAUTION

The dishwasher plug must be accessible even when the appliance is installed as a built-in unit so that maintenance can be done safely.

Condensation-proof tape.

On some models, a transparent condensation-proof adhesive tape has been provided.

It should be stuck onto the lower side of your wooden worktop to protect it from the formation of condensation.

When not provided, this tape can be requested as a spare part from authorised retailers.

Die Sicherheit - Eine gute Gewohnheit und unsere Verpflichtung

ACHTUNG

Lesen Sie bitte die Hinweise dieser Anleitung aufmerksam durch. Sie enthalten wichtige Angaben über die Sicherheit bei der Installation, Benutzung und Wartung des Gerätes.

Dieses Gerät entspricht den folgenden EG-Richtlinien:

- CE** - 73/23/**EWG** (Niederspannung) und nachfolgenden Änderungen;
- 89/336/**EWG** (elektromagnetische Verträglichkeit) und nachfolgenden Änderungen.
- 97/17/**EWG** (Etikettierung)
- 2002/96/**EC** (WEEE)

1. Entfernen Sie sorgfältig das Verpackungsmaterial.
2. Sollte das Gerät wider Erwarten auf dem Transport zu Ihnen beschädigt worden sein, nehmen Sie es nicht in Betrieb ohne zuvor Rücksprache mit Ihrem Lieferanten gehalten zu haben.
3. Der Geschirrspüler darf nur von Erwachsenen benutzt werden und ausschließlich für Geschirr des privaten Hausgebrauchs.
4. Befolgen Sie bitte die nachstehenden Grundregeln:
 - Berühren oder bedienen Sie niemals das Gerät mit nassen Händen oder barfuß, wenn Sie auf nassem Bodenbelag stehen.
 - Vom Einsatz von Mehrfachsteckern, Adaptersteckern oder Verlängerungen wird abgeraten;
 - Achten Sie bei der Installation darauf, daß das Speisekabel nicht geknickt oder gefährlich eingeklemmt wird.
 - Trennen Sie das Gerät im Fehlerfall, bei der Wartung und Reinigung

vom Stromnetz.

5. Halten Sie Kinder von den Reinigungsmitteln und vom geöffneten Geschirrspüler fern.
6. Das Gerät darf auf keinen Fall im Freien installiert werden, auch dann nicht, wenn der Installationsraum überdacht sein sollte. Es ist gefährlich, das Gerät Regen und Gewittern auszusetzen.
7. Berühren Sie während oder sofort nach einem Spülgang nicht den Elektrowiderstand.
8. Stützen oder setzen Sie sich nicht auf die geöffnete Tür, der Geschirrspüler könnte nach vorne kippen.
9. Sollten Störungen auftreten, schließen Sie bitte sofort den Wasserzufuhrhahn und ziehen Sie den Netzstecker aus der Steckdose. Konsultieren Sie daraufhin den Abschnitt "Gibt's ein Problem?". Sollten Sie die Lösung nicht finden, dann wenden Sie sich bitte an die nächstgelegene Kundendienststelle.
10. Vor der Entsorgung des Altgerätes, schneiden Sie bitte das Kabel durch und entfernen Sie das Schloß.

Um die Leistungsfähigkeit und Sicherheit dieses Gerätes zu gewährleisten, bitte folgendes beachten:

- wenden Sie sich ausschließlich an unsere autorisierten Service-Stellen
- verlangen Sie, daß nur Original-Ersatzteile verwendet werden

Aus der Nähe betrachtet (Schalterblende)

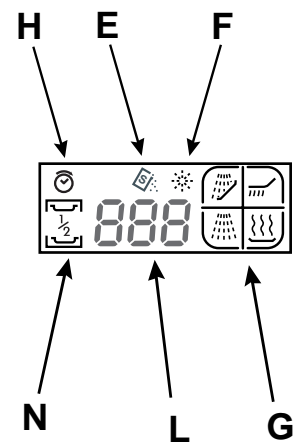
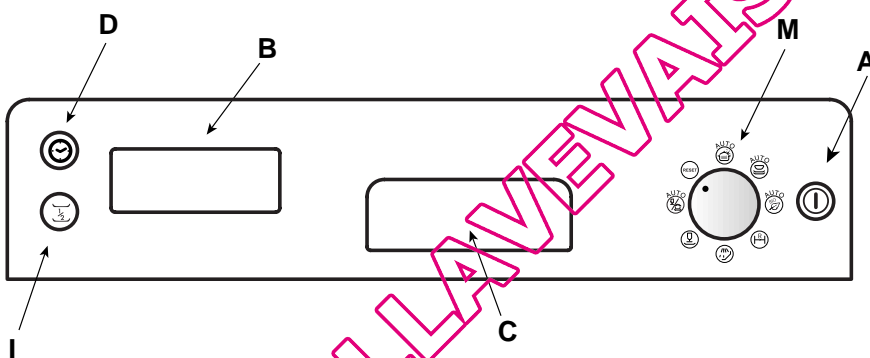

- | | |
|-------------------------------------|---|
| A Taste EIN/AUS | G Anzeige der laufenden Programmphase |
| B Display (LCD) | H Kontrollleuchte für zeitverschobenen Start |
| C Türgriff | I Wahltaaste Ober- oder Unterkorb |
| D Taste zur Startzeitvorwahl | L Numerische Multifunktions-Anzeige |
| E Salznachfüllanzeige | M Programmwählerknopf |
| F Klarspülnachfüllanzeige | N Oberkorb/Unterkorb-Anzeige |

Aus der Nähe betrachtet (Innenraum)

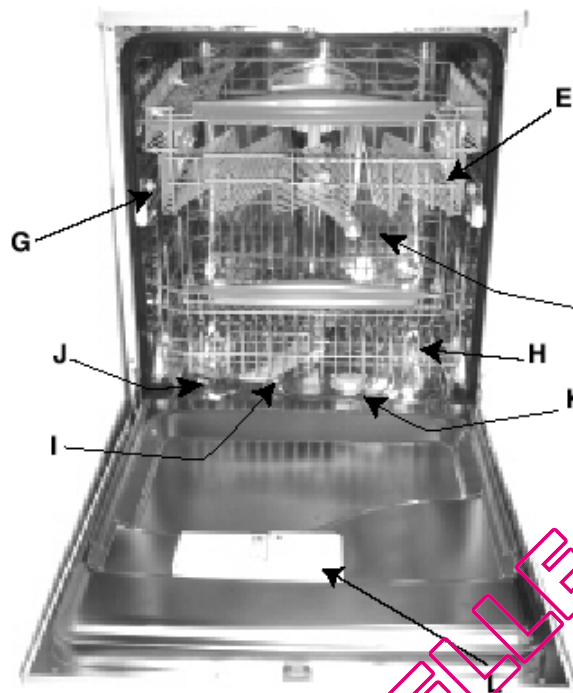

E Oberkorb

F Oberer Sprüharm

G Höhenverstellung des Korbes

H Unterkorb

I Unterer Sprüharm

J Salzbehälterdeckel

K Filtereinsatz

L Reiniger- und Klarspülbehälter

Technische daten

Breite	cm. 59,5
Tiefe	cm. 57
Höhe	cm. 82
Fassungsvermögen	12 maßgedecke
Anschluß-Wasserdruck	4,3 psi -145 psi (30 KPa÷ 1MPa) (0,3 ÷10 bar)
Betriebsspannung	Siehe Typenschild
Leistung	Siehe Typenschild
Sicherung	Siehe Typenschild

Salz....

Salz

Der Gehalt an Salzen im Wasser variiert je nach Ortschaft. Je höher der Salzgehalt, desto höher die Wasserhärte. Würde hartes Wasser in den Geschirrspüler eingelassen, käme es zu Verkrustungen auf dem Geschirr.

Dank des Entkalkers, in den Geschirrspüler-Spezialsalz eingefüllt werden muß, wird das Wasser vom Kalk befreit.

Einfüllen von Salz in den Entkalker

Verwenden Sie bitte nur Spezi­alsalz für Geschirrspüler.

Der Salzbehälter befindet sich unter dem Unterkorb und wird wie folgt gefüllt:



1. Den Unterkorb herausnehmen und den Stöpsel des Behälters abschrauben.

2. Wird der Salzbehälter zum ersten Mal gefüllt, muß er zuerst mit Wasser gefüllt werden.

3. Unter Verwendung des Trichters ca. 2 kg Salz einfüllen. Es ist normal, daß hierbei etwas Wasser austritt.

4. Den Stöpsel sorgfältig wieder aufschrauben.

Der Salzbehälter muss dann nachgefüllt werden, wenn die Salzanzeige "E" blinkt.

Ihr Geschirrspüler macht Sie bei den nachfolgenden 5 Spülgängen darauf aufmerksam.

Achtung: Um Rostbildung zu verhindern empfiehlt es sich, das Salz **vor** Beginn eines vollständigen Spü­pro­gramms einzufüllen.

Einstellen des Salzverbrauchs

Der Geschirrspüler ist für das Einstellen des Salzverbrauchs je nach Härtebereich des Wassers vorbereitet, so daß der Salzverbrauch auf ein notwendiges Minimum optimiert und individuell gestaltet werden kann.

Auskunft über den Härtegrad des Wasser in Ihrem Wohngebiet erhalten

Sie jederzeit bei Ihren Stadtwerken.

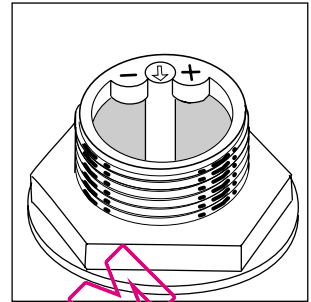

Zum Einstellen befolgen Sie bitte die folgenden Anleitungen:

- 1) Schrauben Sie den Stöpsel des Salz­vorrat­behälters ab.
- 2) Auf dem Rand des Behälters befindet sich ein Pfeil (siehe nebenstehende Abbildung).

Wenn nötig, drehen Sie den Pfeil vom Zeichen " - " entgegen den Uhrzeigersinn auf das Zeichen " + " je nach der Härte des zugeführten Wassers.

Wir empfehlen, das Einstellen nach dem folgenden Schema vorzunehmen:

Wasserhärte			Positionswähler	Salzverbrauch (gramm/spülgang)	Reichweite (Spülgänge/2kg)
°dH	°fH	mmol/l			
0, 10	0, 17	0, 1,7	/	0	/
10, 25	18, 44	1,8, 4,4	-	20	60
25, 50	45, 89	4,5, 8,9	MED	40	40
> 50	> 89	> 8,9	+	60	25

Reiniger- und Klarspüler

So wird das Geschirrspülmittel eingefüllt

Öffnen Sie den Deckel „A“ durch Drücken des Knopfes „B“. Füllen Sie die beiden Dosierkammern bis zum Rand mit dem Reiniger.

Jetzt können Sie den Deckel schließen: Drücken Sie solange, bis der Deckel hörbar einrastet.

Falls Sie lieber Geschirrspülmittel in Tablettenform verwenden, geben Sie eine Tablette in die größere Dosierkammer und schließen Sie den Deckel.

Kontrollieren Sie, ob der Rand der Dosierkammer keine Reste von Reinigungsmitteln aufweist. Diese können eine einwandfreie Schließung des Deckels behindern. Entfernen Sie sie und Sie werden sehen, der Deckel lässt sich schließen.

Achtung: Um das Einrasten des Deckels zu erleichtern säubern Sie bitte die Kammerkanten vor dem Verschließen von eventuellen Reinigerresten.

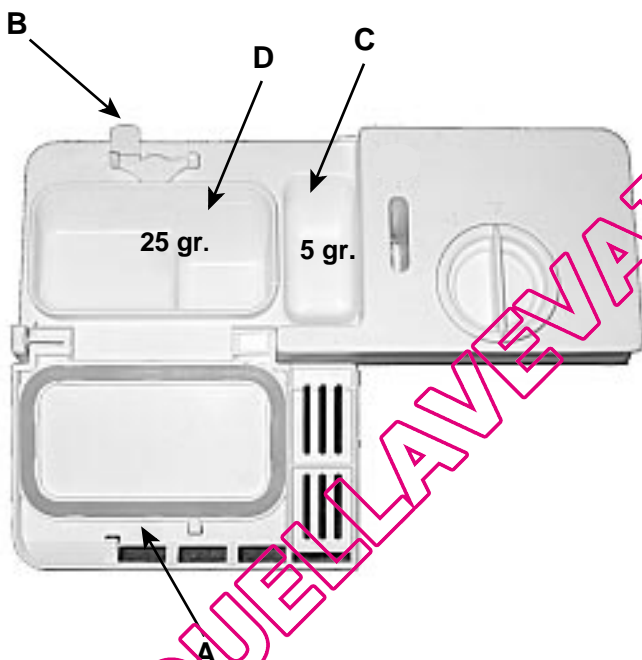

Klarspülmittel

Der Klarspüler verleiht Ihrem Geschirr einen strahlenden Glanz, denn er verbessert den Trockenprozess. Die Dosierkammer für den Klarspüler befindet sich auf der Innenseite der Gerätetür: Der Salzbehälter muss neu aufgefüllt werden, wenn auf dem Display die Klarspülnachfüllanzeige "F" blinkt.

Einfüllen des Klarspülers

Drehen Sie den Deckel "C" des Klarspülerbehälters nach links ab; achten Sie bei Einfüllen darauf, daß kein Klarspüler überläuft. Der Klarspüler kann durch Regulieren (mittels eines Schraubenziehers) des unter dem Deckel "C" befindlichen Reglers "F" dosiert werden. Es sind 6 verschiedene Einstellungen möglich, normalerweise ist er auf Pos. 4 voreingestellt.

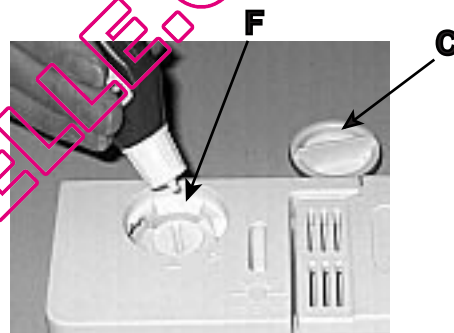

Wichtig:

Eine geeignete Klarspüler-Dosierung ermöglicht ein optimales Trocknen.

Sollten auf dem gespülten Geschirr Wassertropfen oder -flecken hinterbleiben, muß der Dosierer auf höhere Zahlenwerte gedreht werden. Sollten auf dem gespülten Geschirr weiße Streifen hinterbleiben, muß der Dosierer auf niedrigere Zahlenwerte gedreht werden.

Achtung

Der Handel stellt Ihnen Geschirrspülmittel zur Verfügung, die Reiniger, Salz und Klarspüler beinhalten (3 in 1). Sollte das Wasser Ihrer Wasserleitung jedoch kalkhaltig, oder sogar stark kalkhaltig sein, kann zuzüglich weiteres Salz in den entsprechenden Behälter eingefüllt werden, um weiße Streifen auf Gläsern und Gerätebottich zu verhindern.

Bei Verwendung der Produkte 3 in 1 ist es nicht mehr erforderlich, Klarspüler in die entsprechende Dosierkammer einzufüllen. Wird ein besonders effektives Trocknen gewünscht, kann Klarspüler eingefüllt werden, in diesem Falle ist der Dosierer jedoch auf Nr. 2 einzustellen.

Auf jeden Fall sollten die Hinweise auf der Verpackung beachtet werden.

Werden nur solche Geschirrspülmittel verwendet, dann ist es ganz normal, dass die Nachfüllanzeigen für Salz und Klarspüler nach einer gewissen Anzahl von Spülgängen dauernd blinken.

Einsortieren des Geschirrs

Erster Schritt

Bevor Sie das Geschirr in die Körbe geben, entfernen Sie größere Essensreste: auf diese Weise vermeiden Sie, dass die Siebe verstopft werden, wodurch die Reinigung weniger effizient wird. Wenn Ihre Töpfe oder Pfannen stark angebrannt sind, weichen Sie sie vor dem Spülen ein. Ziehen Sie die Körbe heraus, um das Geschirr besser anordnen zu können.

Was gehört in den unteren Geschirrkorb?

Wir raten Ihnen, in den unteren Geschirrkorb das größere, häufig stark verschmutzte Geschirr zu geben: Töpfe, Deckel, flache und tiefe Teller, aber auch: Kaffee- und Teetassen, Mokkatassen und Gläser (auf dem Foto sind Beschickungsbeispiele ersichtlich).

- **Servierteller und große Deckel:** Ordnen Sie diese am Rand des Geschirrkorbes ein.
- **Töpfe und Salatschüsseln:** Sie müssen immer umgedreht werden.
- **Sehr tiefe Geschirrtteile:** vertikal und umgedreht anordnen; das Wasser kann so besser abfließen und das Geschirr wird sauberer.
- **Gläser und Tassen:** sortieren Sie diese so wie auf der Abbildung veranschaulicht ein.

Der Besteckkorb kann zweigeteilt werden. (Abb. A und B). Haben Sie nur wenig Besteck zu spülen, dann kann auch nur der halbe Besteckkorb verwendet werden.

Ordnen Sie das Besteck in den Besteckkorb ein: Messer mit scharfen Schneiden und andere spitze Küchenutensilien sind mit nach unten gerichteten Schneiden bzw. Spitzen einzuordnen. Ordnen Sie das gesamte Besteck so ein, dass sich die einzelnen Teile nicht berühren. Ist der Besteckkorb seitlich mit Schlitzen versehen, werden Kaffeelöffel einzeln in diese Schlitze eingesteckt.

Besonders langes Besteck muß vorne in den Oberkorb eingelegt werden.

Dieses Modell verfügt über einen mit zwei abnehmbaren Seitenteilen bestückten Besteckkorb. Sie können diese Teile so wie auf der Abbildung A1 veranschaulicht abnehmen, und sowohl in den Ober-, als auch in den Unterkorb einhängen.

Was gehört in den oberen Geschirrkorb?

In den oberen Geschirrkorb geben Sie empfindliches und leichtes Geschirr: Gläser, Tee-, Kaffee- und Mokkatassen, Untertassen und Dessertteller – aber auch große Teller – flache Salatschüsseln, flache, nur leicht verschmutzte Pfannen und Töpfe (auf den Fotos sind einige Beschickungsbeispiele ersichtlich).

Ordnen Sie vor allem das leichte Geschirr so an, dass es fest steht und nicht vom Wasserstrahl umgeworfen werden kann.

Zu dem Gerät können auch 1 oder 2 hochklappbare Ablagen, auf die Tassen und Mokkatassen, lange und spitze Messer und Servierbesteck eingeordnet werden können, geliefert werden.

Nachdem Sie den Geschirrspüler gefüllt haben, vergessen Sie nicht zu kontrollieren, ob sich der Sprüharm problemlos drehen kann, ohne vom Geschirr behindert zu werden.

Einstellung des oberen Geschirrkorbes.

Sie können den oberen Korb höher oder niedriger einstellen, so dass Sie Ihr Geschirr problemlos einräumen können

Am Rande des oberen Geschirrkorbes befinden sich zwei Griffe: sie dienen dazu, die Korbhöhe zu verstellen (siehe Abb.C)..

Beschickungsbeispiele

Unterkorb

Oberkorb



Abb. C

Inbetriebnahme des Gerätes

Einstellen eines Spülprogramms

Nach Durchführung sämtlicher in den vorstehenden Abschnitten beschriebenen Arbeitsschritte, sowie nach der Kontrolle, dass der Wasserhahn auch vollständig aufgedreht wurde, drücken Sie die ON/OFF-Taste "A".

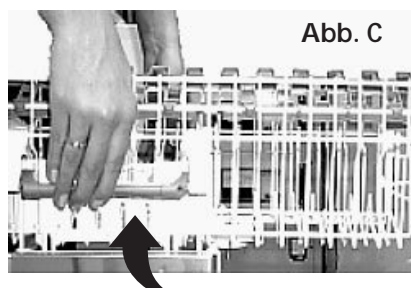
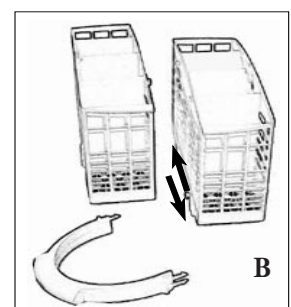
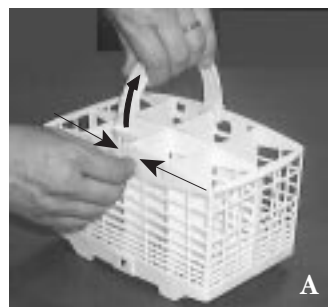
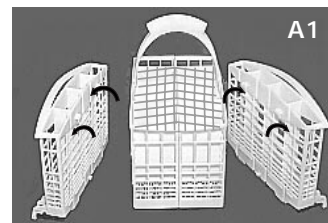
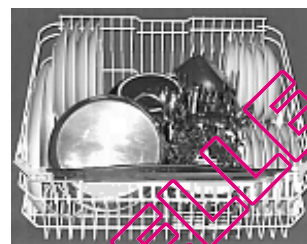
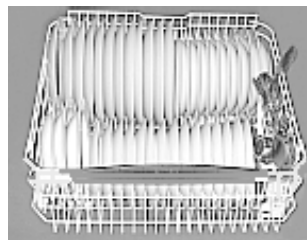
Auf der Displayanzeige werden 3 kleine Striche eingeblendet; diese zeigen an, dass die Spülmaschine nun programmiert werden kann.



Wahl und Start des Spülprogramms

Drehen Sie den Programmwählerknopf "M" bis die auf dem Knopf befindliche Bezugskerbe mit dem Symbol bzw. der Zahl des gewünschten Spülprogramms übereinstimmt. (Ziehen Sie zur Programmwahl, besonders bei erstmaligem Gebrauch des Gerätes, die Programmtabelle dieser Bedienungsanleitung zu Rate).

Nach einigen Sekunden signalisiert ein kurzer Ton den Start des Spülprogramms, auf der Anzeige "G" wird das Symbol der Phase, an der das Programm gestartet wurde, eingeblendet. Auf dem Zähler "L" kann die bis zum Programmende noch bestehende durchschnittliche Restzeit abgelesen werden.

Eine äußerst präzise rückläufige Zeitrechnung kann nicht erwartet werden, denn das Spülprogramm startet unter Berücksichtigung einer geschätzten Zeit, die nach und nach aktualisiert wird, denn das Gerät erfasst die zahlreichen Parameter, und wertet sie gleichzeitig aus, die es zur Optimierung des Spülgangs benötigt (wie Wassertemperatur, Härtegrad des Wassers, Verschmutzungsgrad, usw.).

Möchten Sie nur einen Geschirrkorb spülen? Denken Sie daran, dass die halbe Reinigermenge ausreicht.

Haben Sie nur wenig Geschirr zu spülen, können Sie auch in nur einem Korb spülen, Sie sparen so Strom und Wasser. Drücken Sie die Taste "I", nach einem kurzen Signalton erscheint auf dem Display die Anzeige "N": Jedem Tastendruck entspricht ein kurzer Signalton, auf dem Display erscheint dann das Symbol  des Oberkorbes, oder das Symbol  des Unterkorbes. Ein weiterer Druck auf die Taste löscht die Einstellung, und folglich werden wieder beide Körbe gespült. Hinsichtlich des korrekten Gebrauchs beider Körbe verweisen wir auf den Abschnitt „Einsortieren des Geschirrs“.

Anzeige der laufenden Programmphase

Der Geschirrspüler ist mit einer Anzeige "G" bestehend aus 4 Symbolen, die sich auf die Phasen eines Spülprogramms beziehen, ausgerüstet. Nach dem Start des Spülprogramms wird auf dem Display nacheinander die jeweils laufende Programmphase angezeigt, und zwar:



Vorspülen Reinigen Klarspülen Trocknen

Löschen und Ändern eines laufenden Programms

Anmerkung: Ein bereits laufendes Spülprogramm kann nur dann geändert werden, wenn es gerade erst in Gang gesetzt wurde.

Zur Änderung drehen Sie den Drehknopf auf Position RESET. Nach einigen Sekunden ertönen 4 kurze Signaltöne, das Display „G“ mit der Anzeige der augenblicklich laufenden Programmphase erlischt, es erscheinen 3 Striche. Sämtliche eingegebenen Daten wurden gelöscht.

Stellen Sie nun gemäß den Anleitungen des Abschnitts "Wahl und Start des Spülprogramms" das neue Programm ein.

Möchten Sie nachträglich noch etwas einsortieren?

Das Spülprogramm kann durch Drücken der ON/OFF-Taste unterbrochen werden; drücken Sie daraufhin das noch einzusortierende Geschirr ein. Nach erneutem Einschalten des Geschirrspülers läuft der Spülgang an der Stelle weiter, an der er unterbrochen wurde.

Ist der Strom ausgefallen? Haben Sie die Tür des Gerätes geöffnet?

Das Programm unterbricht den Reinigungsvorgang bei Stromausfall oder bei Öffnen der Gerätetür und nimmt ihn wieder an der derselben Stelle auf, sobald die Stromzufuhr wieder gegeben ist bzw. sobald die Tür wieder geschlossen wird.

So wird das Geschirr besonders trocken.

Wünschen Sie ganz besonders trockenes Geschirr, dann verfahren Sie wie folgt:

Drehen Sie den Drehknopf auf Position RESET, stellen Sie zuerst die gewünschte Funktion ein:

- Ober- oder Unterkorb
- Startvorwahl

Starten Sie das Spülprogramm durch Drehen des Knopfes und öffnen Sie die Geschirrspülertür. Achten Sie auf das Symbol , Trocknen; es leuchtet für ca. 4 Sekunden, auf dem Display erscheint die Anzeige „OFF“ („Extratrocknen“ ausgeschaltet).

Drücken Sie nun sofort die Taste „I“, vernehmen Sie einen längeren Signalton - begleitet von der Anzeige „ON“, die Funktion „Extratrocknen“ wurde eingeschaltet.

Schließen Sie nach dieser Einstellung die Geschirrspülertür, Sie vernehmen einen kurzen Signalton, das Spülprogramm setzt sich unverzüglich oder nach Ablauf der Wartezeit einer eventuellen Startvorwahl in Gang.

Durch die Funktion 'Extratrocknen' wird zwar das Spülprogramm verlängert, das Geschirr wird jedoch besonders trocken.

Startvorwahl eines Spülprogramms

Ende eines Spülprogramms

Das Ende des Spülgangs wird durch 2 kurze Signaltöne und die Blinkanzeige **END** angezeigt. Bringen Sie nun den Drehknopf wieder auf **RESET**, worauf dann wieder die 3 Striche eingeblendet werden, als Zeichen dafür, dass sämtliche eingegebenen Daten gelöscht wurden.

Achtung:

Schalten Sie das Display durch Druck auf die Taste "A" aus, ziehen Sie den Stecker aus der Steckdose, um auch die Stromversorgung abzuschalten; das Stromkabel sollte demnach leicht zugänglich sein.

Drehen Sie den Wasserhahn ab und öffnen Sie die Geschirrspülertür. Warten Sie einige Minuten, bevor Sie das Geschirr ausräumen, auf diese Weise vermeiden Sie, das heiße Geschirr zu handhaben und außerdem trocknet es besser.

Entleeren Sie zuerst den Unterkorb.

Stellen Sie sicher, dass das Programm auch abgelaufen ist, bevor Sie das Geschirr ausräumen!

Vorsicht:

Beim Öffnen der Türe während des Spülvorgangs oder unmittelbar nach Beendigung des Spülprogramms tritt heißer Wasserdampf aus. Verbrennen Sie sich nicht daran.

STARTVORWAHL EINES SPÜLPROGRAMMS



Nach Beschickung des Geschirrspülers können Sie vor der Wahl des geeigneten Programms entscheiden, wann der Spülgang starten soll.

● Mittels der Taste "D" kann der Start des Spülprogrammes um 24 - 1 Std. verschoben werden. Bei jedem Tastendruck ertönt ein kurzes Signal und auf dem Display wird die Anzeige „24h“ eingeblendet. Jedem weiteren Tastendruck entspricht ein Signalton, worauf die Stunden um jeweils eine Stunde bis auf 01h herabgesetzt werden. Ein weiterer Tastendruck löscht jegliche Startvorwahl, es erscheinen erneut die drei kleinen Striche.

Anmerkung: Das Löschen einer Startvorwahl erfolgt außerdem auch automatisch, wenn mittels des Wahlknopfes „M“ nicht innerhalb von ca. 15 Sekunden das Spülprogramm gewählt wird.

● Nach Einstellung der gewünschten Zeitverschiebung wählen Sie das Spülprogramm durch Drehen des Knopfes: Nach dem Tonsignal blinkt die Kontrollleuchte „H“ und auf dem Display wird nach und nach die noch verbleibende Restzeit eingeblendet. Ein kurzer Blick genügt, und Sie wissen stets, innerhalb welcher Zeit das Programm startet.

Möchten Sie die Einstellung ändern?

◆ Während der Wartezeit kann die eingestellte Zeitverschiebung noch geändert werden; drücken Sie hierzu mehrmals hintereinander die Taste „D“, ohne das Programm durch RESET auf Nullstellung zu bringen.

◆ Haben Sie es sich jedoch anders überlegt, und wünschen einen Sofortstart des Spülprogramms, dann drücken Sie die Taste „D“ bis zum völligen Erlöschen der Vorwahl. Die Kontrollleuchte „H“ erlischt, das Programm startet mit einem kurzen Tonsignal.





Auf dem Display wird die jeweilige, laufende Spülphase eingeblendet, die rückwärtige Zeitrechnung der durchschnittlichen Restzeit bis zum Programmende läuft.

QUELLAVEVALS.COM

Programmtabelle

Spülen im Geschirrspüler garantiert höchste Hygienesicherheit und Sauberkeit.

Vergessen Sie nicht: Die Automatik-Programme (AUTO) können durch Ansprechen des Sensors, der den Verschmutzungsgrad erfasst, geändert bzw. optimiert werden.

Spülprogramm	Hinweise zur Programmwahl	Beschreibung des Spülgangs	Spülmittel Vorspülgang + Hauptspülgang	Klarspüler	Programmdauer (Toleranz ±10% ohne Extratrocknen)
 Auto Super Wash	Stark verschmutztes Geschirr, Töpfe und Pfannen (nicht geeignet für empfindliches Geschirr)	Warmes Vorspülen (40°C) Spülgang bei 65°C 2x Vorspülen mit kaltem Wasser Heißes Klarspülen bei 70°C Trocknen	5+25 gr	*	120'
 Auto Normal (Automatikb.)	Spülgang für normalverschmutztes Geschirr und Töpfe. Normaler täglicher Abwasch	Kurzer Spülgang bei 50° Kaltes Klarspülen Heißes Klarspülen bei 70°C Trocknen	30 gr	*	84'
 Auto Bio (Automatikb.)	Öko-Sparprogramm mit niedrigem Energieverbrauch, geeignet für normal verschmutztes Geschirr.	2x kaltes Vorspülen, Spülgang bei 50°C Heißes Klarspülen bei 65°C Trocknen	5+25 gr	*	144'
 Kurz	Kurzes Sparprogramm für nur leicht verschmutztes, sofort nach dem Gebrauch gespültes Geschirr. Ohne Trocknen, ausgenommen bei Wahl des Trockengangs "Extra Trocken"	Kurzer Spülgang bei 47°C Heißes Klarspülen bei 62°C	25 gr	* (extra trocken)	24'
 Einweichen	Abspülen des Geschirrs, das erst später, zusammen mit weiterem Geschirr, gespült werden soll.	Kalter Kurzspülgang, um ein Antrocknen der Speisereste zu vermeiden			12'
 Kristallgläser	Spezial-Programm für temperaturempfindliches, sofort nach dem Gebrauch zu reinigendes Geschirr.	Spülgang bei 52°C Lauwarmes Klarspülen bei 45°C Heißes Klarspülen bei 65°C Trocknen	25 gr	*	96'
 Auto Duo Wash	Unterschiedliches Programm für die beiden Körbe: schonend für Kristallgläser und Gläser im oberen Korb; intensiv für Töpfe und Pfannen im unteren Korb.	Kaltes Vorspülen Spülgang bei 52°C Lauwarmes Klarspülen bei 45°C Heißes Klarspülen bei 65°C Trocknen	5+25 gr	*	108'

Tips zum Sparen

- Schalten Sie den Geschirrspüler erst ein, wenn er voll beladen ist. Sie sparen hierdurch wertvolle Energie. Schalten Sie evtl. das Einweichprogramm ein, um Geruchsbildung oder ein Antrocknen der Speisereste zu vermeiden.
- Wählen Sie das geeignete Programm: Die Wahl des Programms hängt von der Art des Geschirrs und dessen Verschmutzungsgrad ab.

- Dosieren Sie die richtige Reinigermenge: Durch Einfüllen einer zu hohen Reinigermenge wird Ihr Geschirr nicht sauberer, Sie belasten hierdurch nur die Umwelt.

- Es ist nicht nötig, das Geschirr vor dem Einsortieren abzuspülen.

So halte ich das Gerät in Topform

Nach jedem Spülgang

Drehen Sie nach jedem Spülgang den Wasserhahn ab und lassen Sie die Tür Ihres Geschirrspülers etwas vorstehen, um die Bildung von Feuchtigkeit oder schlechten Gerüchen im Geräteinnern zu vermeiden.

Netzstecker aus der Steckdose ziehen

Ziehen Sie vor jeder Reinigung bzw. Pflege den Netzstecker aus der Steckdose.

Keine Lösungs- oder Scheuermittel verwenden

Reinigen Sie die äußeren Gehäuseteile des Gerätes weder mit Lösungs- noch mit Scheuermitteln, sondern mit einer lauwarmen, milden Seifenlauge.

Eventuelle Flecken auf den inneren Gehäuseteilen sind mit einem mit Wasser und etwas Essig angefeuchteten Tuch oder mit einem Spezialreiniger für Geschirrspüler zu entfernen.

Vor den Ferien

Bei längerer Abwesenheit, z.B. vor Ihren Ferien, empfehlen wir, einen Spülgang bei leerem Gerät durchlaufen zu lassen; den Netzstecker aus der Steckdose zu ziehen und den Wasserhahn abzudrehen. Lassen Sie die Gerätetür etwas vorstehen. Sie schonen hierdurch nicht nur die Dichtungen, sondern vermeiden die Bildung schlechter Gerüche.

Bei einem Umzug

Bei einem Umzug sollte das Gerät möglichst vertikal transportiert werden, im Notfall ist es schräg nach hinten zu halten.

Dichtungen

Zu den verantwortlichen Faktoren für die Bildung schlechter Gerüche im Innern des Geschirrspülers gehören zurückbleibende Speisereste in den Dichtungen. Letztere sollten demnach regelmäßig mit einem feuchten Schwamm gereinigt werden.

Entsorgung von Elektroaltgeräten

Gemäß der Europäischen Richtlinie 2002/96/EC über Elektro- und Elektronik-Altgeräte (WEEE) dürfen Elektrohaushalts-Altgeräte nicht über den herkömmlichen Haushaltsmüllkreislauf entsorgt werden. Altgeräte müssen separat gesammelt werden, um die Wiederverwertung und das Recycling der beinhaltenen Materialien zu optimieren und die Einflüsse auf die Umwelt und die Gesundheit zu reduzieren.

Das Symbol „durchgestrichene Mülltonne“ auf jedem Produkt erinnert Sie an Ihre Verpflichtung, dass Elektrohaushaltsgeräte gesondert entsorgt werden müssen.

Endverbraucher können sich an Abfallämter der Gemeinden wenden, um mehr Informationen über die korrekte Entsorgung ihrer Elektrohaushaltsgeräte zu erhalten.



Reinigung und Pflege

Die Siebkomposition

Wenn Sie jederzeit ein gutes Reinigungsergebnis wünschen, müssen Sie die Siebkomposition sauber halten.

Anhand des Siebes wird das Spülwasser von Speiseresten gereinigt und perfekt gefiltert in Umlauf gebracht. Es ist daher empfehlenswert, nach jedem Spülgang die gröberen Essensreste, die Sie im Grobsieb „C“ und im halbrunden Sieb „A“ finden, zu entfernen. Zum Herausnehmen brauchen Sie nur den Griff des Filtereinsatzes nach oben zu ziehen. Waschen Sie nun die beiden Siebe unter fließendem Wasser aus.

Einmal im Monat muss die Siebkomposition sorgfältig gereinigt werden: d.h. Grobsieb „C“ + halbrundes Feinsieb „A“ + Mikrosieb „B“. Zum Herausnehmen des Filters „B“ drehen Sie diesen gegen den Uhrzeigersinn. Verwenden Sie zum Reinigen eine kleine Bürste (die nicht aus Metall sein sollte).

Fügen Sie die Einzelteile (wie in der Abbildung angegeben) wieder zusammen und bauen Sie die Siebkomposition wieder in die Spülmaschine ein. Stecken Sie sie in die

vorgesehene Halterung und drücken Sie sie nach unten.

Der Geschirrspüler darf nie ohne Siebe arbeiten. Wenn Sie die Siebkombination nicht richtig montieren, wird das Reinigungsergebnis beeinträchtigt und Ihr Geschirr kann Schaden erleiden.

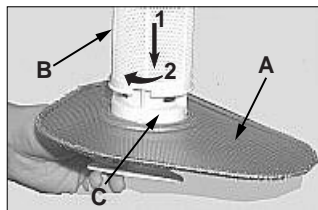

Reinigung der Sprüharms

Es kann passieren, dass einige Speiserückstände an den Sprüharms festkleben und die Düsen, aus denen das Wasser austreten sollte, verstopfen. Kontrollieren und reinigen Sie sie regelmäßig (siehe Punkt F und I des Kapitels „Aus der Nähe betrachtet (Innenraum)“).

Gibt's ein Problem?

Bevor Sie bei einer eventuellen Störung oder schlechten Betriebsweise des Gerätes den Kundendienst anfordern, kontrollieren Sie bitte, ob Sie bei Einschalten des Gerätes auch nichts vergessen haben.

Der Geschirrspüler startet nicht

Bitte kontrollieren Sie, ob:

der Netzstecker korrekt in die Steckdose eingesteckt wurde; kein Stromausfall besteht; die Tür richtig geschlossen wurde; die ON/OFF-Taste auf "ON" steht; der Wasserhahn auf ist.

Der Geschirrspüler lädt kein Wasser

Bitte kontrollieren Sie, ob:

der Wasserhahn aufgedreht und korrekt am Schlauch angeschlossen wurde; die Wasserzufuhr unterbrochen bzw. der Druck zu niedrig ist; der Schlauch eingeklemmt ist; der Zufuhrschlauch-Filter verstopft ist.

Das Geschirr ist nicht sauber geworden

Haben Sie die richtige Menge Geschirrspülmittel verwendet?

Haben Sie das passende Reinigungsprogramm für Ihr Geschirr ausgewählt?

Sind Sieb und Mikrosieb sauber?

Bewegen sich die Sprüharms ohne Behinderung?

Das Wasser läuft nicht ab

Bitte kontrollieren Sie, ob:

der Ablaufschlauch eingeklemmt ist.

Das Geschirr ist unklar bzw. weist Kalkreste auf

Bitte kontrollieren Sie, ob:

der Stöpsel des Salzbehälters richtig geschlossen wurde, der Dosierer des Klarspülers korrekt reguliert wurde.

Fehlermeldungen

Ihr Geschirrspüler verfügt über ein Sicherheitssystem, das imstande ist, etwaige Funktionsunregelmäßigkeiten zu ermitteln. Solche Anomalien werden durch kurz aufeinander folgendes Blinken einer oder zweier Anzeileuchten "G" angezeigt.

Merken Sie sich die Leuchten, die blinken, schalten Sie das Gerät aus und fordern Sie den Kundendienst an.

Alarmanzeige "Wasserhahn abgedreht"

Haben Sie vergessen, den Wasserhahn aufzudrehen, dann meldet

Ihr Geschirrspüler Ihnen dies durch eine Serie anhaltender Alarmtöne und der Blinkanzeige **H2O**. Drehen Sie den Wasserhahn auf: Das Programm wird innerhalb weniger Minuten gestartet.

Sollten Sie bei dieser Signalmeldung nicht anwesend sein, dann schaltet sich das Alarmsystem ein und der Fehlercode "A06" blinkt auf.

Schalten Sie das Gerät über die ON/OFF-Taste aus, drehen Sie den Wasserhahn auf, warten Sie ca. 20 Sekunden, schalten Sie dann den Geschirrspüler wieder ein.

Stellen Sie gemäß der Anleitungen "Programmauswahl" das Programm neu ein, und Sie werden sehen, dass sich der Geschirrspüler in Betrieb setzt.

Alarmanzeige „Filter verstopft“

Leuchtet bei einer Funktionsstörung der Code "A05", dann bedeutet dies, dass der Filter durch erhebliche Speisereste verstopft ist. Schalten Sie das Gerät über die ON/OFF-Taste aus, sorgen Sie für eine gründliche Reinigung des Filters, setzen Sie diesen wieder ein, ziehen Sie hierzu die Anleitungen der Seite 32 zu Rate; stellen Sie gemäß der Anleitungen "Programmauswahl" das Programm neu ein, und Sie werden sehen, dass sich der Geschirrspüler in Betrieb setzt.

Alarmanzeige aufgrund einer Störung des Magnetventils der Wasserversorgung

Leuchtet der Fehlercode "A02", SCHALTEN Sie den Geschirrspüler AUS und nach einer Minute wieder EIN. Besteht der Alarm weiterhin, schließen Sie zuerst den Wasserhahn, um Überschwemmungen zu verhindern. Stellen Sie dann den Strom ab und fordern Sie den Kundendienst an.

Sollte Ihr Geschirrspüler trotz aller Kontrollen nicht funktionieren, oder sollten Sie den Fehler nicht beheben können, dann fordern Sie bitte, unter Angabe nachfolgender Daten, den nächstgelegenen, autorisierten Kundendienst an:

- Art der Störung

- Kennnummer des Modells (Mod. ...) Seriennummer (S/N ...), ersichtlich auf dem seitlich an der Gegentür angebrachten Typenschild.

Lassen Sie die Fehler niemals durch nicht autorisiertes Personal beheben und verweigern Sie die Installation von Ersatzteilen, wenn es sich nicht um Originalteile handelt.

Installation

Aufstellen

Stellen Sie das Gerät an der gewünschten Stelle auf. Das Gerät kann mit den Seitenteilen, oder mit der Rückseite an angrenzende Möbelteile oder an die Wand angelehnt werden. Der Geschirrspüler ist mit Zufuhr- und Ablaufschläuchen bestückt, die, je nach den Installationsgegebenheiten, sowohl nach rechts als auch nach links geleitet werden können.

Nivellieren

Richten Sie das Gerät mittels der Stellfüße eben waagrecht aus, verstellen Sie durch Anziehen oder Lösen der Stellfüße evtl. die Höhe des Gerätes, das Gerät darf auf keinen Fall eine Neigung von mehr als 2° aufweisen.

Eine korrekte Nivellierung gewährleistet eine korrekte Betriebsweise des Gerätes.

Regulieren der hinteren Verstellfüße

Schieben Sie das Gerät in den Umbau, bzw. in die entsprechende Nische. Regulieren Sie nun durch Drehen (mittels eines Schraubenziehers) der vorne unter dem Gerät befindlichen Füße die Höhe des Geschirrspülers. Durch eine Rechtsdrehung wird der Geschirrspüler angehoben, durch eine Linksdrehung tiefer gestellt.

Anschluss an den Kaltwasserhahn

Der Anschluss an die Wasserleitung ist ausschließlich mittels des mit dem Gerät gelieferten Versorgungsschlauches vorzunehmen. Verwenden Sie bitte keine anderen Schläuche. Verwenden Sie bitte nur Originalersatzteile, wenn Teile ausgewechselt werden müssen.

Schließen Sie den Versorgungsschlauch an einen Kaltwasserhahn mit einem Gewindeanschluss von 3/4-Zoll „Gas“ an, und achten Sie dabei darauf, dass er gut festgezogen wird. Falls die Wasserschläuche neu sind oder lange Zeit unbenutzt waren, vergewissern Sie sich vor dem Anschluss, ob das Wasser auch klar und frei von Verunreinigungen herauskommt; lassen Sie es hierzu einige Zeit lang fließen. Es kann nämlich ansonsten passieren, dass die Anschlußstelle verstopft wird und Ihr Geschirrspüler dadurch Schaden erleidet.

Anschluß an die Warmwasserleitung

Das Gerät kann auch an die Warmwasserleitung (Heizanlagen), die eine Temperatur von 60°C nicht überschreitet, angeschlossen werden.

In einem solchen Fall wird das Spülprogramm um ca. 15 Minuten verkürzt und die Reinigungswirkung etwas verringert.

Der Anschluß an die Warmwasserleitung erfolgt auf dieselbe Weise wie der an die Kaltwasserleitung.

Schutz vor Überschwemmungen

Ihr Geschirrspüler verfügt über ein System, das die Wasserzufuhr unterbricht, falls es einen Wasserverlust im Gerät ermittelt. Außerdem ist er mit einem Wasserzulaufschlauch ausgerüstet, der aus einem durchsichtigen Außenschlauch und einem roten Innenschlauch besteht. Beide Schläuche halten einem äußerst hohen Wasserdruck stand. Im Falle einer Beschädigung des Innenschlauchs verfärbt sich der Außenschlauch leuchtend rot. Der Schutz gegen Überschwemmungen ist durch den zweiten (durchsichtigen) Schlauch, in dem der Innenschlauch untergebracht ist, gewährleistet. Eine regelmäßige Kontrolle

des Außenschlauchs ist demnach von größter Wichtigkeit; sobald Sie bemerken, dass er sich leuchtend rot verfärbt hat, wissen Sie, dass er schnellstmöglich ausgetauscht werden muss. Fordern Sie hierfür den zuständigen Kundendienst an.

Anschluss des Ablaufschlauches

Führen Sie den Ablaufschlauch in eine Ablauföffnung mit einem Durchmesser von mindestens 4 cm ein oder legen Sie ihn über einen Spülbeckenrand. Vermeiden Sie hierbei, dass er geknickt oder allzu stark gebogen wird.

Der mit dem Buchstaben A versehene Schlauchteil muss auf einer Höhe von 40 - 100 cm liegen.

Der Schlauch darf nicht im Wasser eingetaucht sein.

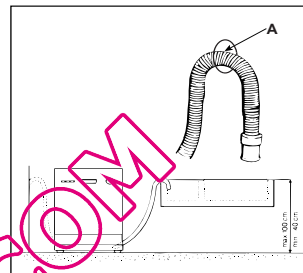

Elektroanschluß

Stecken Sie den Netzstecker in eine mit einer leistungsfähigen Erdung versehene Steckdose (die Gewährleistung der Sicherheit durch eine Erdung der Anlage ist gesetzlich vorgeschrieben), nachdem Sie sich vergewissert haben, daß die Spannungs- und Frequenzwerte der Netzleitung mit den auf dem Typenschild (befindlich auf der Gegentür aus Inox) angegebenen Werten übereinstimmt, und daß die Leistung der Elektroanlage, an die das Gerät angeschlossen wird, der auf dem Typenschild angegebenen Strom-Bedarfsspitze des Gerätes entspricht.

Sollte sich die Steckdose, an die das Gerät angeschlossen werden soll, für den an dem Gerät befindlichen Netzstecker nicht eignen, sollte letzterer mit einem geeigneten ersetzt werden, anstatt auf Adaptersteckern oder Abzweigungen überzugreifen, die durchbrennen oder sich überhitzen könnten.

Wir verweisen darauf, dass ein beschädigtes Elektrokabel nur durch Fachpersonal ausgewechselt werden darf. Wenden Sie sich hierzu demnach ausschließlich an eine autorisierte Kundendienststelle.

ACHTUNG:

Der Stecker des Geschirrspülers muß nach erfolgtem Einbau zugänglich sein, um Wartungsarbeiten in vollster Sicherheit ausführen zu können.

Klebestreifen zur Verhütung von Kondenswasserbildung

Einigen Modellen wird ein durchsichtiger Klebestreifen beigelegt.

Dieser ist auf die Unterseite Ihres Arbeitsflächen-Holzpaneele zu kleben, um dieses vor Kondenswasser zu schützen.

Wo es nicht mitgeliefert wird, kann es bei den anerkannten Händlern als Ersatzteil angefordert werden.

Veiligheid is een goede gewoonte

BELANGRIJK

Lees de aanwijzingen in dit boekje zorgvuldig aangezien zij belangrijke gegevens bevatten wat betreft de veiligheid van de installatie, het gebruik en het onderhoud.

Dit apparaat is conform de volgende EEG voorschriften:

- CE** - 73/23/CEE (Laagspanning) en verdere modificaties;
- 89/336/CEE (Elektromagnetische Compatibiliteit) en verdere modificaties.
- 97/17/CEE (Etiketteren)
- 2002/96/EC (WEEE)

1. Verwijder zorgvuldig het verpakkingsmateriaal.
2. Nadat u de verpakking heeft verwijderd moet u de machine controleren op eventuele transportschade. In geval van twijfel moet u zich tot een erkende installateur wenden.
3. De vaatwasser mag alleen door volwassenen worden gebruikt en alleen voor het wassen van vaatwerk voor huishoudelijk gebruik.
4. Volg deze fundamentele regels voor het gebruik:
 - raak de machine niet aan als u blootsvoets bent of met natte handen of voeten,
 - wij raden af verlengsnoeren en dubbelstekkers te gebruiken,
 - de voedingskabel mag niet gekneld of scherp gebogen liggen,
 - sluit altijd de stroom af als er zich storingen voordoen of gedurende normaal onderhoud,

5. Houd de kinderen op een afstand van de wasmiddelen en van de vaatwasser als hij in werking is.

6. De machine mag nooit buiten worden geïnstalleerd, zelfs niet onder een afdak; het is hoogst gevaarlijk hem bloot te stellen aan regen en onweer.

7. Raak de weerstand niet aan gedurende en meteen na een wascyclus.

8. Leun niet op de open deur en ga er niet op zitten: de vaatwasser kan omkantelen.

9. In het geval van storingen moet u het water en de stroom afsluiten. Raadpleeg de paragraaf "Zijn er problemen?" en als u de oplossing daar niet vindt, wend u zich dan tot de installateur.

10. Een apparaat dat niet meer gebruikt wordt moet buiten werking worden gesteld door de voedingskabel door te snijden en te verhinderen dat de deur zich kan sluiten.

Om de doelmatigheid en veiligheid van dit toestel te garanderen raden wij u aan:

- voor reparaties alleen de Service Centers te bellen die door de fabrikant gemachtigd zijn.
- altijd gebruik te maken van originele onderdelen

Van dichtbij gezien (bedieningspaneel)

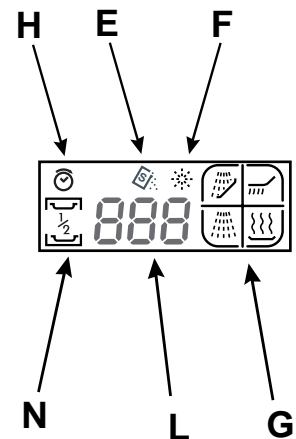
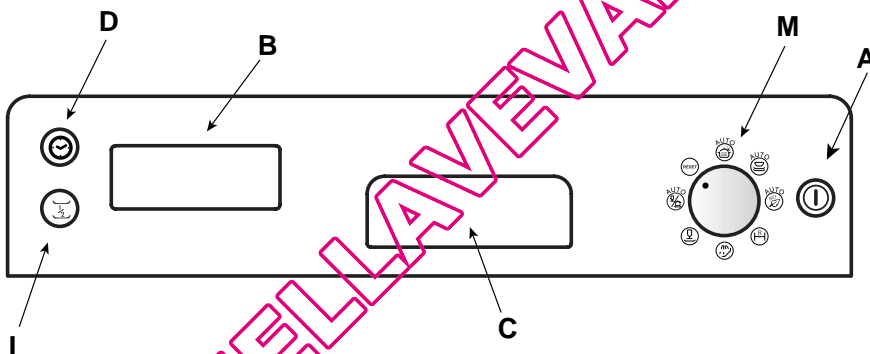

A ON - OFF Knop

B Display (LCD)

C Handvat voor openen van deur

D Knop voor uitgestelde start

E Controlelampje zoutgebrek

F Controlelampje gebrek glansmiddel

G Indicatie fasen van het programma

H Controlelampje uitgestelde start

I Keuzeknop onder- of bovenkorf

L Nummerindicatie multifunctie

M Knop programmakeuze

N Indicatie korven

Van dichtbij gezien (de binnenkant)

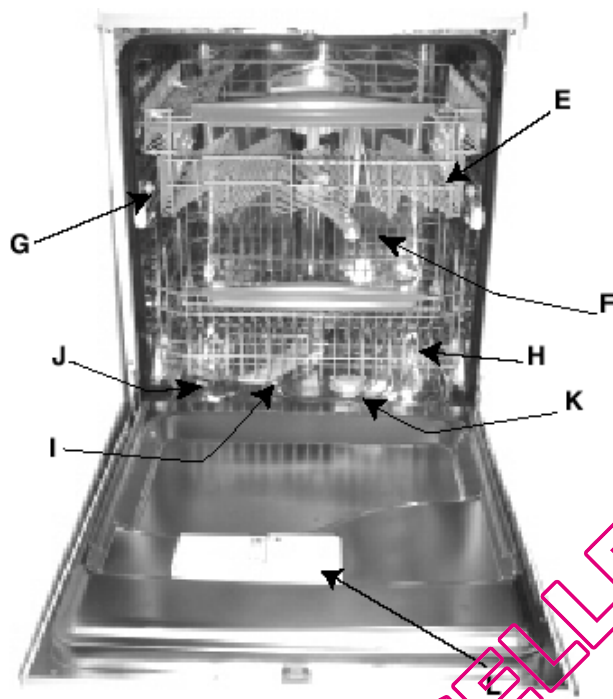

E Bovenste korf

F Bovenste sproeiarm

G regelen hoogte korf

H Onderste korf

J Onderste sproeiarm

K Deksel zoutreservoir

L Filter

M Doseerbakje afwas- en glansmiddel

Technische eigenschappen

Breedte	cm. 59,5
Diepte	cm. 57
Hoogte	cm. 82
Capaciteit	12 standaard couverts
Waterdruk	4,3 psi - 145 psi (30 KPa ÷ 1MPa) (0,3 ÷ 10 bar)
Spanning	Zie label
Energieverbruik	Zie label
Zekering	Zie label

Zout

Het zout

De hardheid van het water varieert naar gelang de woonplaats. Hard water veroorzaakt kalksteenafzetting in de machine. Dankzij een waterontharder die speciaal zout voor vaatwassers gebruikt wordt de kalksteen uit het water verwijderd.

Zout bijvullen

Gebruik altijd speciaal zout voor vaatwassers.

Het zoutreservoir bevindt zich onder de onderste korf en wordt als volgt bijgevuld:



1. Trek de onderste korf uit, schroef de deksel van het reservoir los en verwijder hem.
2. Als u het reservoir voor de eerste keer opvult moet u hem met water vullen.
3. Plaats de bijgeleverde trechter op het gat en giet er ongeveer 2 kg zout in. Het is normaal dat er een beetje water overloopt.
4. Draai de deksel weer stevig dicht.

Het zoutreservoir wordt bijgevuld als het controlelampje zoutgebrek "E" op het voorpaneel aangaat. Nadat u voor de eerste keer zout heeft toegevoegd is het normaal dat het controlelampje 'zoutgebrek' aan blijft of knippert voor de volgende 5 afwasbeurten.

Belangrijk: wij raden u aan het zout bij te vullen **voordat** u een wascycle gaat beginnen, om het vormen van roest te vermijden.

Het regelen van het zoutverbruik

De vaatwasser is in staat het zoutverbruik te regelen naar gelang de hardheid van het water dat u gebruikt, voor het optimaliseren en de personalisatie van het zoutverbruik op het minimum noodzakelijke niveau.

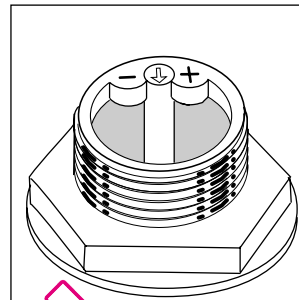

Inlichtingen omtrent de graad van de waterhardheid kunt u verkrijgen bij uw plaatselijk waterleidingsbedrijf.

Voor het regelen volgt u de volgende instructies:

- 1) Draai de deksel van het zoutreservoir los
 - 2) Op de nek van het zoutreservoir staat een pijl (zie afb. hiernaast), draai, indien noodzakelijk, de pijl van het teken "-" tegen de klok in naar het teken "+" al naar gelang de hardheid van uw water.
- Wij raden aan het regelen uit te voeren volgens het volgende schema:

Hardheid van het water.					
°dH	°fH	mmol/l	Keuze positie.	Zout-gebruik. (gram./-ciclo)	Autonomie (cycles/2-kg)
0 , 10	0 , 17	0 , 1,7	/	0	/
10 , 25	18 , 44	1,8 , 4,4	-	20	60
25 , 50	45 , 89	4,5 , 8,9	MED	40	40
> 50	> 89	> 8,9	+	60	25

Afwasmiddel en glansmiddel

Het afwasmiddel

Gebruik speciaal afwasmiddel voor vaatwassers. Vul het afwasmiddelbakje op voor iedere afwasbeurt volgens de aanwijzingen in het "programmaoverzicht". Het afwasmiddelbakje bevindt zich binnen in de deur.

Het opvullen met afwasmiddel

Voor het openen van het deksletje "A" drukt u op het knopje "B". Het afwasmiddel wordt in de twee bakjes "C", "D" tot de rand toe gevuld.

Na het opvullen met afwasmiddel sluit u het dekseltje door het dicht te drukken.

Er zijn ook afwasmiddelen in blokvorm in de handel, in dat geval doet u een blokje in het bakje "D" en doet u het dekseltje dicht.

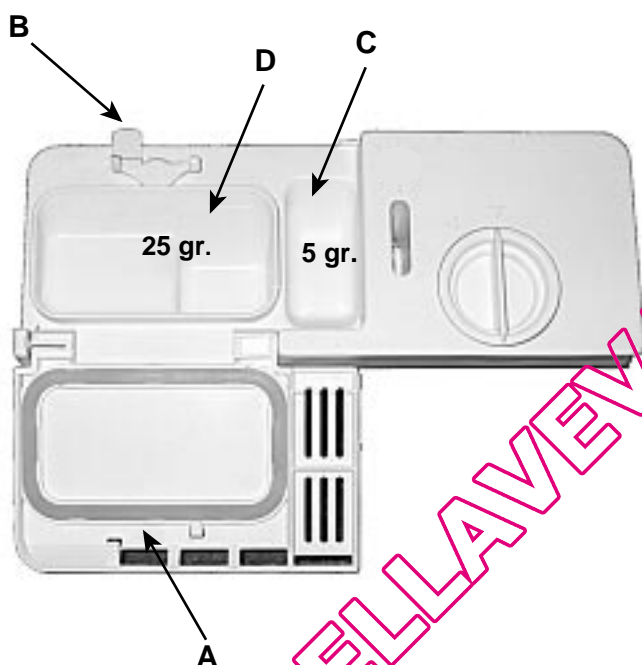

Belangrijk: verwijder eventueel geknoeid afwasmiddel van de rand van het bakje zodat het dekseltje goed sluit.

Belangrijk

Er zijn producten voor de afwasmachine in de handel die zowel wasmiddel als zout en glansmiddel bevatten (3 in 1).

Wij raden aan om, als het water hard of zeer hard is, toch zout in het hiervoor bedoelde reservoir te doen om het vormen van witte strepen op uw vaatwerk of op de trommel te voorkomen.

Als u deze producten (3 in 1) gebruikt hoeft er geen glansmiddel in het bakje te worden toegevoegd.

Mocht u toch een nog beter drogen verlangen, dan kunt u glansmiddel toevoegen, maar zet de niveau-regelaar in dit geval op 2.

Volg in ieder geval de instructies op de verpakking.

Als u alleen deze producten gebruikt is het normaal dat de controlelampjes voor het zout en voor het glansmiddel na een aantal afwasbeurten blijvend gaan knipperen.

Het glansmiddel

Het glansmiddel maakt uw vaatwerk glanzender omdat het drogen bevordert wordt. Het bakje van het glansmiddel in de binnenkant van de deur moet worden bijgevuld als het controlelampje "F" dat gebrek aan glansmiddel aangeeft op de display knippert.

Glansmiddel bijvullen

Welk soort afwasmiddelbakje uw machine ook heeft, het glansmiddel bijvullen gaat altijd als volgt. Open de dop "C" tegen de klok in draaiend en vermijd bij het bijvullen dat het overloopt. De dosering kan bijgesteld worden door met een schroevendraaier aan de regulator "F" (onder de dop "C") te draaien. Er zijn 6 standen, normaal staat hij op 4.

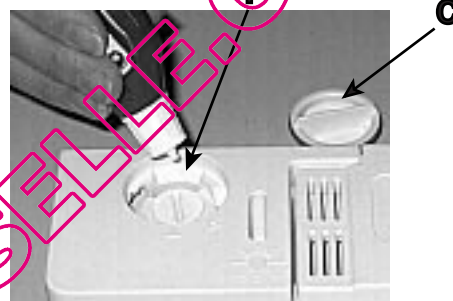

Belangrijk:

Het bijstellen van de dosering van het glansmiddel zorgt ervoor dat het vaatwerk beter gedroogd wordt. Als het vaatwerk waterdruppels of watervlekken vertoont, dan moet u de afstelling op een hoger nummer zetten. Als het vaatwerk witte strepen vertoont draai dan de afstelling op een lager nummer.

Vaatwerk inladen

Allereerst

Voordat u het vaatwerk in de korven plaatst moeten voedselresten eraf gespoeld worden zodat de filter niet verstopt raakt.

Als de pannen en bakpannen erg zijn aangekoekt zet u ze in de week voordat u ze in de vaatwasser doet. Trek de korven naar voren om het inladen van het vaatwerk te vergemakkelijken.

Wat gaat er in de onderkorf?

In de onderkorf gaat het vaatwerk dat moeilijk te wassen is: pannen, deksels, platte borden, soepborden maar ook bekers, kopjes en glazen. (op de foto's ziet u verschillende voorbeelden).

- **Schalen en grote deksels** : zet ze aan de zijkant van de korf.
- **Pannen, slabakken**: altijd ondersteboven.
- **Diepe schalen**: zet ze schuin zodat het water er beter afdruipt en beter wast.
- **Glazen en kopjes**: plaats ze zoals aangegeven in de afbeelding.

Als u weinig bestek heeft te wassen kunt u dus een halve korf gebruiken.

- Zet het bestek in de korf: de messen en andere gebruiksvoorwerpen met scherpe punten moeten met de punten naar beneden worden geplaatst. Plaats al het bestek zodanig dat ze elkaar niet aanraken. Lepeltjes gaan in de hiervoor bestemde vakjes, als de korf is voorzien van zijvakjes (zie afb. **A-B**).

Extra-lang bestek gaat horizontaal aan de voorkant van de bovenkorf.

Bij dit model is de bestekkorf voorzien van twee zijgedeeltes die je zoals op afbeelding **A1** kunt losshaken en zowel aan de boven- als aan de onderkorf kunt vastmaken.

Wat gaat er in de bovenkorf?

De bovenkorf is bestemd voor het fijnere en lichtere vaatwerk zoals glazen, theekopjes en koffiekopjes, schoteltjes, maar ook weinig vuile borden, lage slabakken, koekenpannen, hoge pannen en platte pannen (op de foto's ziet u verschillende voorbeelden).

Plaats de lichte stukken zodanig dat ze niet verplaatst worden door de waterstralen.

Eventueel kunnen er één of twee opklaprekjes worden bijgeleverd waarop u bekers en kopjes maar ook lange scherpe messen en opscheplepels kunt plaatsen.

Vergeet niet na het inladen van het vaatwerk te controleren of de sproeiarmen zich vrij kunnen bewegen zonder tegen vaatwerk aan te botsen.

Plaatsing bovenkorf

U kunt de hoogte van de bovenkorf regelen voor het gemakkelijker plaatsen van uw vaatwerk.

Voorbeelden van ladingen

Onderkorf

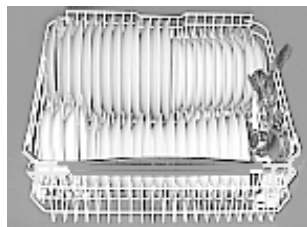

Bovenkorf

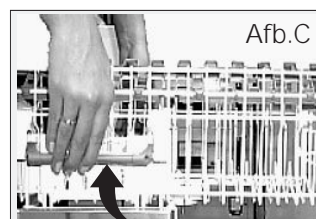
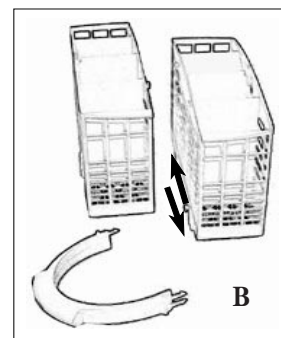
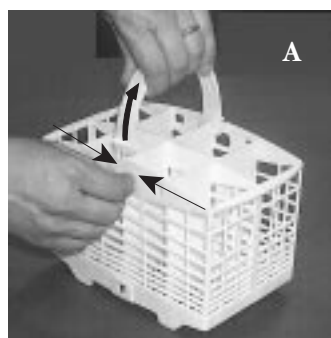
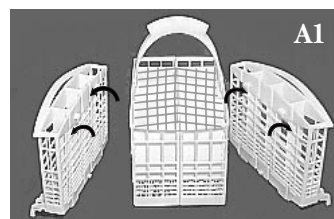

Het is mogelijk de hoogte van de korf te regelen door te draaien aan de handgrepen aan de zijkanten van de korf zelf (zie afbeelding C).

Het starten van de machine

Het starten van een afwasprogramma

Nadat alle handelingen in de voorgaande paragrafen zijn uitgevoerd en de waterkraan is opengedraaid, drukt u op de ON-OFF knop "A"; de display gaat aan en er verschijnen 3 lijntjes, die aangeven dat de vaatwasser klaar is voor het instellen van een programma.

Starten en instellen van het programma

Draai de programmaknop "M" totdat het wijzertje op de knop samenvalt met het symbool of nummer van het programma dat u wilt instellen (raadpleeg in het begin regelmatig de tabel van de programma's op blz.41).

Na enkele seconden geeft een pieptoon het starten van de machine aan en de indicatie "G" geeft het symbool aan van de eerste fase. De nummering "L" geeft de gemiddelde tijd aan tot het einde van het programma.

Verwacht geen preciese aftelling aangezien het programma start met een tijd die geschat wordt, en vervolgens wordt aangepast gedurende het verloop met het verkrijgen van talrijke parameters die tussenbeide komen gedurende de cycle (hardheid en temperatuur van het water, vuilheidsgraad van het vaatwerk enz.).

Wilt u alleen op één korf wassen? In dit geval moet u ook een halve dosis afwasmiddel gebruiken.

Als u niet veel vaat hoeft te wassen kunt u kiezen om op slechts één korf te wassen, zodat u water en elektriciteit spaart. Door de knop "I" in te drukken krijgt u een pieptoon en op de display verschijnt de indicator "N": Bij iedere druk op de knop hoort een pieptoon en verschijnt het symbool $\frac{1}{2}$ van de bovenkorf of het symbool $\frac{1}{2}$ van de onderkorf.

Met een laatste druk op de knop wordt de keuze geannuleerd en de vaatwasser wast op beide korven. Voor het juiste gebruik van de korven leest u de paragraaf "Het inladen van het vaatwerk"

Indicatie fasen van het programma

De vaatwasser is voorzien van de indicator "G" bestaande uit 4 symbolen die de fasen van een programma vertegenwoordigen. Als het programma in werking is gesteld laat de display achtereenvolgens zien aan welke fase van het programma de machine bezig is.

De fasen zijn:



voorwassen



wassen



spoelen



drogen

Uitschakelen en veranderen van een reeds begonnen programma

Belangrijk: een programma dat al is begonnen kan alleen veranderd worden als het net is begonnen.

Voor het veranderen van een programma draait u de knop tot op RESET. Na enkele seconden hoort u 4 pieptonen, de indicator "G" die de fasen aangeeft gaat uit en er verschijnen 3 lijntjes. Op dit punt zijn alle instellingen ongedaan gemaakt. Voor het kiezen van een nieuw programma herhaalt u de instructies in paragraaf "Starten en instellen van het programma".

Heeft u vergeten een stuk vaatwerk in te laden?

Het is mogelijk de wascycle te onderbreken door op de ON-OFF knop te drukken, waarna u het stuk vaatwerk inlaadt: bij het aan gaan van de machine wordt het programma weer opgenomen op het punt waar het onderbroken was.

Is de stroom onderbroken? Is de deur geopend?

Het programma wordt onderbroken en neemt weer op als de stroom terug is of als de deur dicht gaat.

Een extra droogcycle.

Als u het vaatwerk perfect droog wilt hebben moet u deze aanwijzingen volgen.

Zet de knop op RESET waarna u eerst de eventuele keuzen instelt:

- boven- of onderkorf
- uitgestelde start

Start het programma door de knop te draaien en open de deur. Kijk naar het symbool $\{\}\{\}$ van het drogen; dit knippert voor ongeveer 4 seconden terwijl op de display het woord "OFF" verschijnt (extra drogen niet ingesteld).

Als u meteen op de knop "I" drukt hoort u een langere pieptoon die vergezeld wordt door het woord "ON"; het extra drogen is ingesteld.

Nadat u uw keuze heeft gemaakt sluit u de deur; u hoort een pieptoon en het programma start meteen of na een wachttijd als u die heeft ingesteld.

Bij 'extra drogen' duurt het afwasprogramma langer voor het droger maken van het vaatwerk.

Programmering uitgestelde start van een afwascycle

Aan het einde van het afwasprogramma

Het einde van het afwasprogramma wordt aangegeven met 2 pieptonen en het woord **END** dat knippert. Zet de keuzeknop op de positie **RESET** en er verschijnen de 3 lijntjes die aanduiden dat het programma is geannuleerd.

Belangrijk:

Zet de display uit door op de knop "A" te drukken en trek de stekker uit het stopcontact om de stroom uit te schakelen; de voedingskabel moet voor deze reden gemakkelijk bereikbaar zijn.

Doe de waterkraan dicht en open de deur. Wacht even voordat u de machine uitlaadt, zo vermijdt u het hete vaatwerk te hanteren en het vaatwerk wordt beter gedroogd. Ontlaad eerst de onderste korf.

Wees er zeker van dat het programma is afgelopen voordat u het vaatwerk verwijdert!

Waarschuwing:

Als u de deur van de vaatwasser open doet terwijl het programma bezig is of net geëindigd moet u oppassen voor de hete stoom die eruit komt.

Het vaatwerk is ingeladen; voordat u een programma kiest kunt u ook beslissen wanneer de machine moet starten. ☺

● Druk op de knop "D" en u kunt de start uitstellen met van 24 tot 1 uren. Bij iedere druk op de knop hoort u een pieptoon en op de display verschijnt "24 h". Bij iedere volgende druk op de knop hoort u een pieptoon en de uren tellen af tot aan 01 h. Een laatste druk op de knop annuleert de uitgestelde start en op de display verschijnen de 3 streepjes.

N.B.: de uitgestelde start wordt automatisch geannuleerd als u niet binnen de 15 seconden het programma kiest met de knop "M".

● Na het instellen van de uitgestelde start kiest u het programma door de knop te draaien: na de pieptoon ziet u het controlelampje "H" knipperen en op de display wordt de tijd van uur tot uur bijgehouden. U kunt dus altijd met een oogopslag zien hoeveel tijd er nog mankeert tot het starten van het programma.

Bent u van idee veranderd?

● Gedurende de wachttijd kunt u nog altijd de uitgestelde start veranderen door herhaaldelijk op knop "D" te drukken zonder het programma te "resetten".

◆ Bent u van idee veranderd en wilt u het programma meteen laten beginnen, druk dan op knop "D" tot aan nul. Het controlelampje "H" gaat uit en het programma begint met een pieptoon.







Op de display verschijnt het controlelampje dat hoort bij de fase van het programma dat in werking is en het aftellen van de tijd die mankeert tot het einde van het programma begint.

QUELLAVEVAISSEL.COM

Programmaoverzicht

Met het wassen in een vaatwasser is hygiëne en veilig schoonwassen gegarandeerd.

Vergeet niet: bij de "auto" programma's kunnen zich modificaties voordoen vanwege de tussenkomst van de sensor die de vuilheidsgraad bepaalt en het programma optimaliseert.

Programma	Aanwijzingen voor programma keuze	Beschrijving van de cycle	Wasmiddel voorwassen en wassen	Glansmiddel	Duur van het programma (tolerantie ±10% zonder extra drogen)
 Auto Super Vaatwasser	Erg vuil vaatwerk en pannen (niet voor breekbaar vaatwerk)	Voorwassen met water 40°C Was 65°C. 2 koude spoelingen. Warme spoeling 70°C. Drogen.	5+25 gr	*	120'
 Auto Normaal	Normaal vuil vaatwerk en pannen. Dagelijkse normale cycle.	Was 50°C. Koud spoelen Warme spoeling 70°C. Drogen.	30 gr.	*	84'
 Auto Bio	Programma voor ecologische was met laag energie verbruik, geschikt voor normaal vuil vaatwerk en pannen.	2 koude voorwassen Lange was 50°C. Warme spoeling 65°C. Drogen.	5+25 gr.	*	144'
 Snel	Zuinige snelle cycle voor weinig vuil vaatwerk, direct na gebruik. Zonder drogen, behalve als extra droogbeurt is gekozen.	Korte was met 47°C. Warme spoeling 62°C.	25 gr.	*	24'
 Weken	Voorwassen in afwachting van de lading van de volgende maaltijd.	Korte koude was om aankoecken van etensresten te vermijden			12'
 Glaswerk	Speciale cycle voor fijn vaatwerk dat gevoeliger is voor hoge temperaturen, direct na gebruik.	Was 52°C. Lauw spoelen 45°C Warme spoeling 65°C. Drogen.	25 gr.	*	96'
 Auto Duo was	Gedifferentieerde afwas op twee korven: voorzichtig op bovenkorf voor glaswerk, intensief voor pannen op onderkorf.	Koude voorwas. Was 52°C. Lauw spoelen 45°C Warme spoeling 65°C. Drogen.	5+25 gr.	*	108'

Zuinigheidsmaatregelen

- Voor het zuinigste gebruik is het belangrijk de vaatwasser indien mogelijk met volle lading te gebruiken. Teneinde een muffe lucht en aankeuken te vermijden kunt u het programma "weken" laten lopen..
- Kies het juiste programma: de keuze van het programma hangt af van het soort vaatwerk en hoe vuil het is.

- Voeg de juiste hoeveelheid afwasmiddel toe: als u er teveel in giet krijgt u geen schonere vaat, maar alleen een grotere inbreuk op het milieu.
- Het is niet nodig het vaatwerk te spoelen voordat u het in de machine laadt.

Onderhoud

Na iedere afwasbeurt

Na iedere afwasbeurt moet u de waterkraan dicht draaien en de deur van de machine op een kier laten staan zodat vochtigheid en dus muffe lucht niet worden vastgehouden.

Stekker uit het stopcontact

Voordat u overgaat tot schoonmaken of onderhoud van de machine moet u altijd de stekker uit het stopcontact halen: zo loopt u geen gevaar.

Geen oplosmiddelen of schuurmiddelen

De buitenkant van de machine en de deurrubbers worden met een vochtige doek gereinigd, nooit met een oplosmiddel of een schuurmiddel.

Eventuele vlekken op de binnenkant van de machine worden verwijderd met een doek die bevochtigd is met water en een beetje witte azijn of een speciaal reinigingsmiddel voor vaatwassers.

Als u op vakantie gaat

Wanneer u op vakantie gaat raden wij aan een wasprogramma met lege machine te laten lopen, de waterkraan dicht te draaien en de deur op een kier te laten: de deurrubbers gaan zo langer mee en er vormen zich geen onplezierige geuren.

Vervoer

Indien mogelijk moet u de machine rechtop houden; indien dit niet mogelijk is kunt u hem op zijn achterkant laten steunen.

De deurrubbers

Etensofsresten die aan de deurrubbers vast blijven kleven vormen één van de oorzaken van muffe lucht in de machine. Reinig ze regelmatig met een vochtige spons.

Vernietiging van oude elektrische apparaten

De Europese Richtlijn 2002/96/EC over Vernietiging van Elektrische en Electronische Apparatuur (WEEE), vereist dat oude huishoudelijke elektrische apparaten niet mogen vernietigd via de normale ongesorteerde afvalstroom. Oude apparaten moeten apart worden ingezameld om zo het hergebruik van de gebruikte materialen te optimaliseren en de negatieve invloed op de gezondheid en het milieu te reduceren.

Het symbool op het product van de "afvalcontainer met een kruis erdoor" herinnert u aan uw verplichting, dat wanneer u het apparaat vernietigt, het apparaat apart moet worden ingezameld.

Consumenten moeten contact opnemen met de lokale autoriteiten voor informatie over de juiste wijze van vernietiging van hun oude apparaat.



Reinigen en speciaal onderhoud

De filter-unit

Voor goede resultaten van de afwas moet de filter-unit worden schoon gemaakt. Het afwaswater wordt gereinigd van etensresten en perfect gefilterd weer in circulatie gebracht. Het is daarom noodzakelijk de grootste stukjes die in de beker "C" en in de filter "A" zijn achtergebleven te verwijderen: trek de beker aan zijn handvat naar boven. Spoel onder stromend water.

Eens per maand moet de hele filter-unit worden gereinigd: de beker C + de halfcirkelvormige filter A + de cilindrische filter B. De filter "B" wordt verwijderd door hem tegen de klok in te draaien. Gebruik bij het reinigen een niet-metalen borstel.

Zet de onderdelen weer in elkaar (zoals aangegeven in de afbeelding)en plaats de unit in de vaatwasser. Druk hem op zijn plaats.

De vaatwasser mag niet zonder filters worden gebruikt. De afwas wordt minder efficiënt uitgevoerd als de filters niet op de juiste wijze in hun behuizing zijn geplaatst en de vaatwasser kan eventuele schade oplopen.

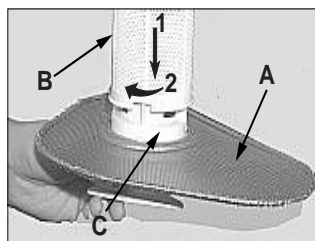

Het reinigen van de sproeiarmen

Het kan gebeuren dat de gaatjes in de sproeiarmen verstopt raken met etensrestjes, controleer dit regelmatig en maak ze schoon (zie "Van dichtbij gezien" (intern) bij de letter F – 1).

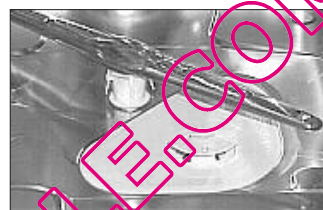

Zijn er problemen?

Het kan gebeuren dat de vaatwasser niet of niet goed functioneert. Voordat u er hulp bijhaalt kijken we samen even wat er aan gedaan kan worden: het is mogelijk dat u vergeten heeft een knop in te drukken of een handeling uit te voeren die noodzakelijk is voor het functioneren van de machine.

De vaatwasser start niet

Heeft u gecontroleerd of:

de stekker goed in het stopcontact zit, de stroom niet is uitgevallen, de deur goed dicht is, de startknop op de positie "ON" staat, de waterkraan open staat.

De vaatwasser krijgt geen water

Heeft u gecontroleerd of:

de waterkraan wel open staat en goed is aangesloten aan de slang, uw huiswaterleiding soms geen water of onvoldoende druk geeft, de slang gekneld zit, de filter van de watertoevoerslang verstopt is.

Het vaatwerk is niet schoon

Heeft u de juiste dosis afwasmiddel toegevoegd?

Is het programma dat u koos geschikt voor het soort vaatwerk dat is ingeladen?

Zijn de filter en de microfilter schoon?

Zijn de sproeiarmen vrij?

Het water loopt niet weg

Heeft u gecontroleerd of de afvoerslang soms gekneld zit.

Er zitten kalkvlekken of een witte waas op het vaatwerk

Heeft u gecontroleerd of:

de deksel van het zoutreservoir goed dicht is geschroefd, de dosering van het glansmiddel goed is afgesteld.

Storingssignalen

Uw vaatwasser is voorzien van een veiligheidssysteem dat eventuele storingen kan opsporen.

Deze storingen worden aangegeven met codenummers die bestaan uit letters en cijfers die knipperend op de display verschijnen. Schrijf het codenummer van de storing op, schakel de vaatwasser uit, draai de waterkraan dicht en bel de installateur.

Alarm kraan dicht

Als u bent vergeten de waterkraan open te draaien dan geeft de vaatwasser dat aan met een serie lange pieptonen en met een

knipperend **H20** op de display. Open de waterkraan en u zult zien dat het programma binnen een paar minuten begint.

Als u gedurende deze fase van storingssignalen niet aanwezig bent gaat de machine door met signaleren en gaat het codenummer "**A06**" knipperen.

Schakel de machine uit, draai de waterkraan open, wacht ongeveer 20 seconden en zet vervolgens de machine weer aan.

Kies opnieuw het programma zoals dat beschreven wordt in paragraaf "Programma kiezen" en u zult zien dat de machine weer begint te draaien.

Alarm filters verstopt

Als de machine stil staat en het codenummer "**A05**" knippert, dan betekent dit dat de filter is verstopt met etensresten. Schakel de machine uit, maak de filter goed schoon en nadat u hem weer op zijn plaats heeft gezet zoals aangegeven op blz. 43, schakelt u hem weer in. Kies opnieuw het programma zoals dat beschreven wordt in paragraaf "Programma kiezen" en u zult zien dat de machine weer begint te draaien.

Alarm storing aan de elektroklep van de watertoevoer

Als het codenummer "**A02**" knippert moet u de vaatwasser na een minuut UIT DOEN EN WEER AAN DOEN. Als het alarm aan blijft moet u eerst de waterkraan dicht doen om overstroming te vermijden, vervolgens de stroom afsluiten en dan de installateur erbij roepen.

Mocht de machine ondanks alle controles nog niet werken en de storing blijft bestaan, roept u er dan een bevoegde installateur bij met vermelding van de volgende informatie:

- het soort storing

- de codenummers van het model (Mod.....) en het serienummer (S/N....) aangegeven op het etiket aan de zijkant van de deur.

Raadpleeg nooit onbevoegde installateurs en weiger niet-originele onderdelen.

Het installeren

Het plaatsen

Plaats de machine op de gewenste plek. Hij kan aansluiten aan de keukenkastjes ernaast of aan de muur, met de zijkanten of met de achterkant. Hij is voorzien van watertoevoer- en afvoerslangen die naar links of naar recht gericht kunnen worden, al naar gelang de installatie-behoefte.

Waterpas stellen

Als de machine geplaatst is kunt u indien nodig de hoogte ervan regelen en hem waterpas stellen door aan de stelschroeven te draaien; hij mag in ieder geval niet meer dan 2° hellen. Een goede horizontale positie zorgt voor het goed functioneren van de machine.

Het regelen van de stelschroeven

Plaats de machine in zijn behuizing en regel de hoogte ervan door aan de schroeven te draaien die zich onderaan de machine aan de voorkant bevinden. Draai de schroeven met een schroevendraaier met de klok mee om hem te verhogen en tegen de klok in om hem te verlagen.

Aansluiting aan de koudwaterkraan

De aansluiting aan de waterleiding mag uitsluitend worden uitgevoerd met de aanvoerbuis die bij het apparaat is bijgeleverd; gebruik geen ander soort buis. Als onderdelen moeten worden vervangen mogen alleen originele onderdelen worden gebruikt.

Sluit de aanvoerbuis aan een koudwaterkraan aan met een schroefdraad van 3/4 gas en schroef hem goed vast aan de kraan. Als de waterleiding nieuw is of lange tijd niet gebruikt, laat dan eerst water lopen voordat u de aansluiting tot stand brengt, totdat het water helder is en zonder vuiltjes. Als u dit niet doet loopt u het risico dat het punt waar het water binnenkomt verstopt raakt tot schade van uw vaatwasser.

Warmwateraansluiting

De machine kan worden aangesloten aan de warmwaterkraan (centrale verwarming) als deze niet warmer is dan 60°C.

In dit geval wordt de wastijd met 15 minuten verkort en is het resultaat een beetje minder.

De warmwateraansluiting moet worden uitgevoerd op dezelfde wijze als de koudwateraansluiting.

Beveiliging tegen overlopen

Uw vaatwasser is voorzien van een systeem dat de watertoevoer stopt als er lekkage optreedt in de machine. De machine is bovendien voorzien van een watertoevoerslang die bestaat uit een externe doorzichtige slang en een interne rode slang. Beide slangen zijn tegen zeer hoge druk bestand. Mocht de interne slang scheuren, dan wordt de externe slang intens rood. De veiligheid in het geval van overstromen wordt gegarandeerd door de tweede doorzichtige slang die de interne slang omvat. Het is erg

belangrijk dat u de externe slang regelmatig controleert. Als u ziet dat hij intens rood is, weet u dat u hem zo snel mogelijk moet vervangen. Bel een bevoegde installateur voor deze ingreep.

Aansluiting afvoerslang

Steek de buis in een afvoerleiding met een minimum doorsnee van 4cm. of hang hem in de gootsteen. Vermijd knellingen of scherpe bochten. Het deel van de buis dat is aangegeven met de letter **A** moet zich op een hoogte tussen 40 en 100 cm bevinden.

De buis mag niet onder water liggen.

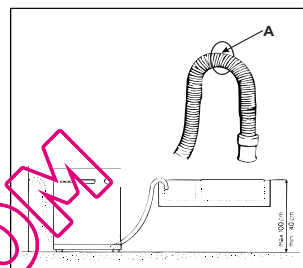

Elektrische aansluiting

Steek de stekker in een goed geaard stopcontact (het aarden is een veiligheidsgarantie die door de wet is voorgeschreven) nadat u heeft gecontroleerd of het voltage en de frequentie van uw net kloppen met de gegevens op het typeplaatje aan de binnenkant van de deur; controleer ook eerst het maximum vermogen van uw net en de machine, aangegeven op het typeplaatje. Als de stekker niet in het stopcontact past vervangt u de stekker, zo hoeft u geen adapters of dubbelstekkers te gebruiken, die oververhitting en schroeien kunnen veroorzaken.

Bij eventueel beschadigd raken van de voedingskabel moet u zich voor het vervangen hiervan uitsluitend wenden tot een bevoegde installateur.

BELANGRIJK:

De stekker van de vaatwasser moet na het inbouwen goed bereikbaar blijven zodat onderhoud in alle veiligheid kan worden uitgevoerd.

Anticondens-strip

Enkele modellen zijn voorzien van een bijgeleverde doorzichtige zelfklevende strip. Deze moet aan de onderkant van uw houten aanrecht worden vastgeplakt om hem tegen condenswater te beschermen.

Indien deze strip niet is bijgeleverd moet u hem bij uw handelaar als los onderdeel bestellen.

La sicurezza, una buona abitudine

ATTENZIONE

Leggete attentamente le avvertenze contenute nel presente libretto in quanto forniscono importanti indicazioni riguardanti la sicurezza di installazione, d'uso e di manutenzione.

Questa apparecchiatura è conforme alle seguenti Direttive Comunitarie:

- 73/23/CEE (Basse Tensioni) e successive modificazioni;
- 89/336/CEE (Compatibilità Elettromagnetica) e successive modificazioni.
- 97/17 (Etichettatura)
- 2002/96/CE (Rifiuti di apparecchiature elettriche ed elettroniche)



1. Eliminare con cura il materiale dell'imballaggio.
2. Dopo aver tolto l'imballaggio, verificate l'integrità dell'apparecchio. In caso di dubbio, rivolgetevi a personale professionalmente qualificato.
3. La lavastoviglie deve essere usata esclusivamente da adulti e per il lavaggio di stoviglie di uso domestico.
4. Regole fondamentali da seguire nell'uso:
 - non toccate la macchina a piedi nudi o con mani o piedi bagnati,
 - sconsigliamo di ricorrere a prolunghe e prese multiple,
 - durante l'installazione il cavo di alimentazione non deve

subire piegature o compressioni rilevanti e pericolose, - in caso di funzionamento anomalo o di lavori di manutenzione disinserire l'apparecchio dalla rete elettrica.

5. I bambini vanno tenuti lontano dai detersivi e dalla lavastoviglie quando è aperta.

6. La macchina non va mai installata all'aperto, nemmeno se lo spazio è riparato da una tettoia, ed è molto pericoloso lasciarla esposta a pioggia e temporali.

7. Non toccate la resistenza durante e subito dopo un ciclo di lavaggio.

8. Non appoggiatevi e non sedetevi sullo sportello aperto, potreste ribaltare la lavastoviglie.

9. In caso di guasto, chiudete il rubinetto di entrata acqua ed estraete la spina dalla presa a muro. Poi provate a consultare il capitolo "C'è qualche problema" e se non trovate una soluzione, contattate il centro assistenza.

10. Gli apparecchi fuori uso devono essere resi inutilizzabili, tagliando il cavo di alimentazione e danneggiando il blocco della porta.

Per garantire l'efficienza e la sicurezza di questo elettrodomestico:

- rivolgetevi esclusivamente a centri di assistenza tecnica autorizzata
- richiedete sempre l'utilizzo di parti di ricambio originali

Vista da vicino (quadro comandi)

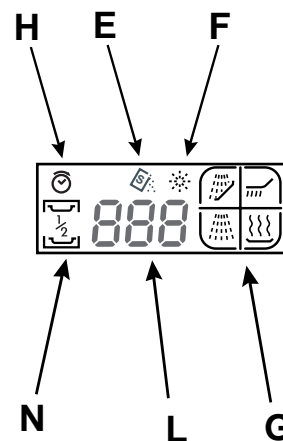
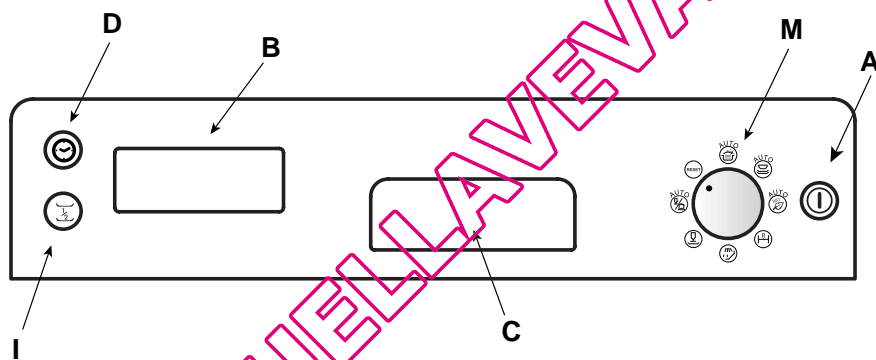

A Pulsante ON - OFF

B Display (LCD)

C Maniglia apertura porta

D Pulsante impostazione partenza ritardata

E Spia mancanza sale

F Spia mancanza brillantante

G Indicatore fasi avanzamento programma

H Spia ritardo partenza

I Pulsante selezione cesto superiore o inferiore

L Indicatore numerico multifunzione

M Manopola selezione programmi

N Indicatore cestelli

Vista da vicino (Interno)

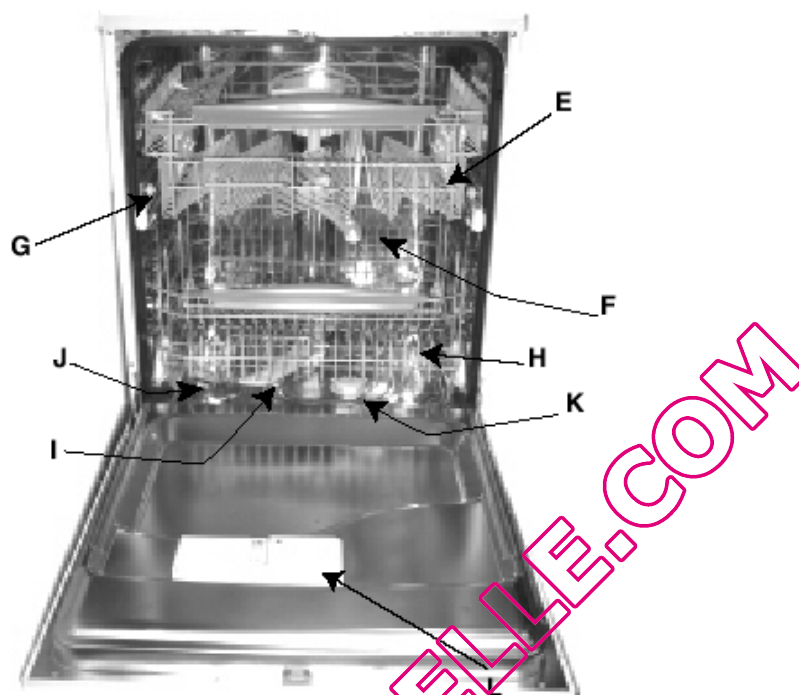

- | | | | |
|----------|------------------------------|----------|--------------------------------------|
| E | Cestello superiore | L | Contenitore detersivo e brillantante |
| F | Irroratore superiore | J | Tappo contenitore sale |
| G | Regolazione altezza cestello | K | Filtro lavaggio |
| H | Cestello inferiore | I | |
| | | J | Irroratore inferiore |

Caratteristiche tecniche

Larghezza	cm. 59,5
Profondità	cm. 57
Altezza	cm. 82
Capacità	12 coperti standard
Pressione acqua alimentazione	4,3 psi - 145 psi (30 KPa ÷ 1MPa) (0,3 ÷ 10 bar)
Tensione di alimentazione	Vedi targhetta caratteristiche
Potenza totale assorbita	Vedi targhetta caratteristiche
Fusibile	Vedi targhetta caratteristiche

Sale

Il sale

La durezza dell'acqua varia a seconda della località. Se nella lavastoviglie entrasse acqua dura, si formerebbero incrostazioni sulle stoviglie.

Grazie ad un decalcificatore che utilizza sale specifico per lavastoviglie, si elimina il calcare dall'acqua.

Caricamento del sale nel decalcificatore

Utilizzate sempre sale specifico per lavastoviglie.

Il serbatoio del sale è sotto il cestello inferiore e va riempito così:



1. Estraiete il cesto inferiore, svitate e togliete il tappo del serbatoio.

2. Se state caricando il serbatoio per la prima volta, riempitelo d'acqua.

3. Mettete l'imbuto in dotazione sul foro ed introduce circa 2 Kg di sale. È normale che un po' d'acqua fuoriesca dal serbatoio.

4. Riavvitate il tappo con cura.

Il serbatoio del sale va riempito quando lampeggia la spia mancanza sale "E".

Dopo aver caricato il sale per la prima volta, è normale che la spia di segnalazione mancanza sale rimanga accesa o lampeggi per 5 cicli consecutivi.

Attenzione: Per evitare la formazione di ruggine consigliamo di caricare il sale **prima** di iniziare un ciclo di lavaggio.

Regolazione consumo sale

La lavastoviglie è predisposta per la regolazione del consumo di sale in funzione della durezza dell'acqua che si utilizza in modo da ottimizzare e personalizzare il consumo del sale al livello minimo necessario.

Potete richiedere il grado di durezza dell'acqua all'Ente erogatore dell'acqua potabile della vostra zona.

Per la regolazione seguire le seguenti istruzioni:

1. svitare il tappo del serbatoio sale

2. sul collare del serbatoio è posta una freccia (vedi fig. accanto) ruotare, se necessario, la freccia dal segno "-" in senso antiorario verso il segno "+" a seconda della durezza dell'acqua di alimentazione.

Si consiglia di effettuare la regolazione secondo lo schema seguente:

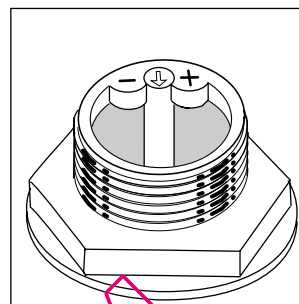

Durezza dell'acqua			Posizione selettore	Consumo sale (grammi/-ciclo)	Autonomia (cicli/2kg)
°dH	°fH	mmol/l			
0 - 10	0 - 17	0 - 1,7	/	0	/
10 - 25	18 - 44	1,8 - 4,4	-	20	60
25 - 50	45 - 89	4,5 - 8,9	MED	40	40
> 50	> 89	> 8,9	+	60	25

QUELLAVENTURA.COM

Detersivo e brillantante

Il detersivo

Usare solamente detersivo specifico per lavastoviglie. Il rifornimento del detersivo deve essere effettuato prima dell'inizio di ogni ciclo di lavaggio sulla base delle indicazioni fornite nella "Tabella cicli di lavaggio". Il distributore del detersivo si trova all'interno della porta.

Caricamento del detersivo

Per aprire il coperchio "A" premere il pulsante "B". Il detersivo va inserito nelle 2 vaschette "C" e "D" fino al bordo. Dopo aver versato il detersivo chiudere il coperchio, premendolo fino allo scatto.

In commercio si può trovare del detersivo per lavastoviglie in compresse, in questo caso mettere una compressa nella vaschetta "D" e chiudere il coperchio.

Attenzione: per facilitare l'aggancio del coperchio, eliminate, prima della chiusura, eventuali residui di detersivo caduti sui bordi della vaschetta.

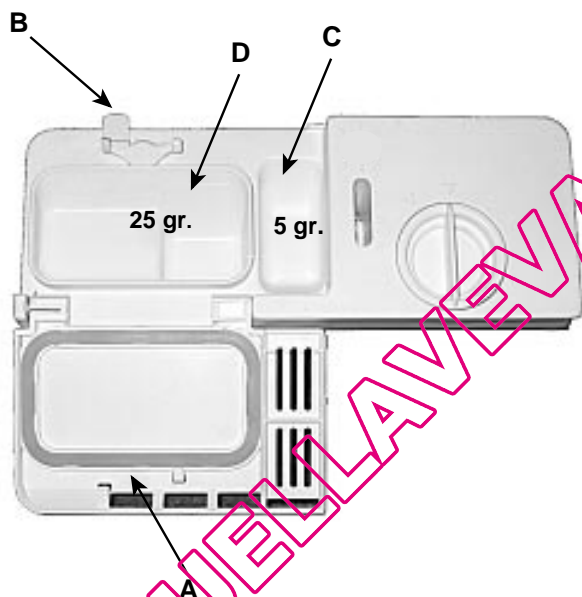

Il brillantante.

Il brillantante rende le tue stoviglie più brillanti perché ne migliora l'asciugatura.

Il serbatoio del brillantante è posto all'interno della porta: va riempito quando sul display lampeggia la spia mancanza brillantante 'F'.

Se ti capita di versare del brillantante fuori dal serbatoio, pulisci bene con una spugna.

Caricamento del brillantante

Per aprire il contenitore occorre ruotare in senso antiorario il tappo "C" e quando versate il brillantante evitate che questo fuoriesca. È possibile regolare la quantità di prodotto erogata, agendo con un cacciavite sul regolatore "F" posto sotto il coperchio "C". Vi sono 6 posizioni possibili, normalmente è tarato sul 4.

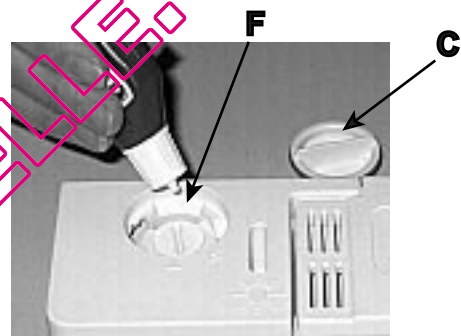

Importante:

La regolazione dell'erogazione del brillantante permette di migliorare l'asciugatura.

Se sulle stoviglie lavate rimanesse gocce d'acqua o macchie, è necessario ruotare il regolatore verso i numeri più alti. Se le stoviglie lavate presentassero delle striature bianche, ruotare il regolatore verso i numeri più bassi.

Attenzione

In commercio si possono trovare prodotti per il lavaggio delle stoviglie che contengono detersivo, sale e brillantante (3 in 1).

Se l'acqua è dura o molto dura consigliamo di aggiungere comunque sale nell'apposito dispenser per evitare la formazione di striature bianche sulle stoviglie o sulla vasca.

Se si utilizzano i prodotti 3 in 1 non è più necessario caricare il brillantante nell'apposito serbatoio.

Se si vuole un'asciugatura ancora maggiore è possibile caricare il brillantante, avendo cura però di portare il regolatore sul n° 2.

In ogni caso consultare le istruzioni del produttore sulle confezioni.

Se si usano solo questi prodotti è normale che le spie sale e brillantante, dopo un certo numero di cicli, lampeggino in permanenza.

Caricamento delle stoviglie

Prima di disporre le stoviglie nei cestelli, asportate i residui più grossi di cibo per evitare di intasare i filtri con conseguente riduzione dell'efficacia di lavaggio.

Qualora le pentole e le padelle fossero molto incrostate, vi consigliamo di metterle a bagno in attesa del lavaggio.

Si eviteranno così ulteriori lavaggi.

Estrarre i cesti per facilitare l'operazione di carico delle stoviglie.

Come utilizzare il cestello inferiore

Nel cestello inferiore consigliamo di mettere le stoviglie più difficili da lavare: pentole, coperchi, piatti piani e fondi, ma anche: tazze, tazzine e bicchieri. (nelle foto si trovano esempi di carico).

- **Piatti da portata e coperchi grandi:** sistemarli ai lati del cesto.
- **Pentole, insalatiere:** devono essere sempre capovolte.
- **Stoviglie molto fonde:** sistemarle in posizione obliqua, così l'acqua potrà defluire per lavarle meglio.
- **Bicchieri e tazze:** sistemarli come indicato nella figura.

Il cestino per le posate è sdoppiabile in due parti sfilando la maniglia (vedi le figure A e B).

Quando avete poche posate da lavare potete utilizzare solo metà cestino.

Questo cestino è dotato di due griglie asportabili: inserire le posate ad una ad una nelle feritoie, con i manici rivolti verso il basso. I coltelli e gli utensili con punte taglienti devono essere caricati con le punte rivolte verso il basso. Sistemarle in modo che non si tocchino fra di loro.

In questo modello il cestino posate è dotato di due settori laterali che si possono staccare, come nella figura A1 e agganciare sia al cestello superiore che a quello inferiore.

Come utilizzare il cestello superiore

Nel cestello superiore caricare le stoviglie delicate e leggere: bicchieri, tazze da tè e caffè, piattini ma anche piatti, insalatiere basse, padelle, pentole e tegami bassi poco sporchi (nelle foto potete trovare esempi di carico).

Sistemare le stoviglie leggere in modo che non vengano spostate dai getti d'acqua.

In dotazione possono essere fornite una o due ribaltine sulle quali sistemare tazze e tazzine ma anche coltelli lunghi e acuminati e posate di servizio.

Dopo avere caricato la lavastoviglie, ricordatevi di controllare che le pale dell'irroratore ruotino liberamente, senza scontrarsi con le stoviglie.

Come regolare il cestello superiore

E' possibile regolare il cestello superiore in posizione alta o bassa.

Esempi di caricamenti

cestello superiore

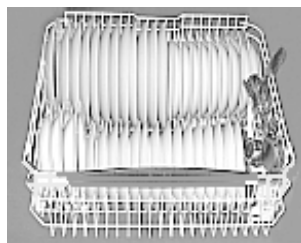

cestello superiore

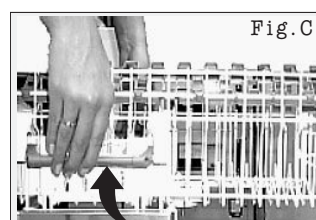
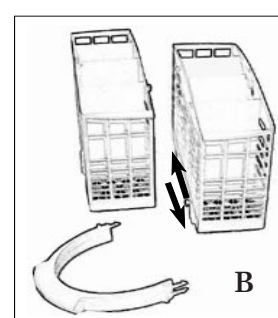
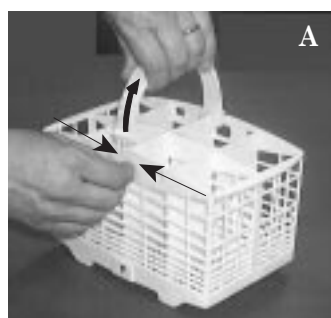
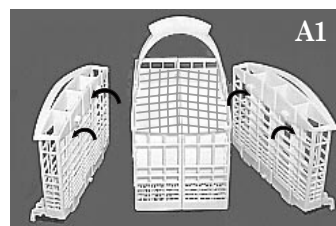
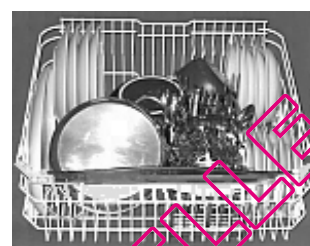

Ai lati del cestello superiore si trovano due maniglie: con quelle potete regolare l'altezza (vedere figura C).

Come avviare la macchina

Come avviare un programma di lavaggio

Dopo aver effettuato tutte le operazioni riportate nei capitoli precedenti ed aver aperto completamente il rubinetto dell'acqua, premete il pulsante di ON-OFF "A": si sente un breve segnale acustico, il visualizzatore si accende e compaiono 3 trattini: indicano che la macchina è in attesa di essere programmata.



Avviamento ed impostazione del programma.

Ruotate il selettore programmi "M" fino a far coincidere la tacca di riferimento sulla manopola con il simbolo del programma che desiderate impostare (consultare, specie nei primi tempi, la tabella programmi a pag.52)

Dopo alcuni secondi un bip segnala l'avvio del programma e l'indicatore "G" visualizza il simbolo della fase con cui è iniziato. Il numeratore "L" indicherà il tempo medio mancante al termine del programma.

Non aspettatevi un preciso conto alla rovescia in quanto il programma parte con un tempo stimato che si aggiorna con il suo avanzamento e con l'acquisizione dei numerosi parametri che intervengono durante il ciclo (durezza e temperatura dell'acqua, grado di sporco, ecc.).

Volete lavare solo su un cesto? Ricordarsi di usare metà dose di detersivo.

Se avete poche stoviglie da lavare potete decidere di lavare su un solo cesto, risparmiate così acqua ed energia elettrica. Premete il pulsante "I" e dopo il bip sul visualizzatore compare l'indicatore "N". Ad ogni pressione del pulsante corrisponde un bip e viene visualizzato il simbolo  del cesto superiore o il simbolo  del cesto inferiore. Un'ulteriore pressione del pulsante azzerà la selezione e di conseguenza la lavastoviglie laverà su entrambi i cesti. Per un corretto utilizzo dei cestelli leggere il capitolo "Caricamento delle stoviglie".

Indicatore fasi programma in corso

La lavastoviglie è dotata di un indicatore "G" composto da 4 simboli che rappresentano le fasi di un programma di lavaggio. Quando il programma è avviato il visualizzatore mostrerà in successione la fase che è in svolgimento.

Queste fasi sono:



prelavaggio, lavaggio, risciacqui, asciugatura

Annullare e modificare un programma in corso

Premessa: un programma in corso può essere modificato solo se è appena iniziato.

Per modificarlo, ruotate la manopola fino a raggiungere la posizione di RESET. Dopo pochi secondi sentirete 4 bip, si spegne l'indicatore "G" relativo alla fase in svolgimento e compaiono 3 trattini. A questo punto tutte le impostazioni sono state annullate.

Per selezionare un nuovo programma ripetere le istruzioni contenute nel paragrafo "Avviamento ed impostazione del programma".

Avete dimenticato di inserire una stoviglia?

È possibile interrompere il programma di lavaggio premendo il pulsante di "ON-OFF" quindi inserite le stoviglie ed all'accensione della macchina il ciclo riprenderà dal punto in cui era stato interrotto.

È andata via la luce? È stata aperta la porta della macchina?

Il programma si interrompe e poi riprende quando torna la luce o quando chiudi la porta.

Come avere una extra asciugatura.

Se desiderate una perfetta asciugatura seguite queste indicazioni.

Portare la manopola in posizione di RESET quindi impostare prima di tutto le eventuali scelte di:

- cesto superiore o inferiore
- partenza differita

Avviare il programma ruotando la manopola ed aprire la porta. Osservate il simbolo  dell'asciugatura; esso lampeggerà per circa 4 secondi mentre sul visualizzatore compare la scritta "OFF" (extra asciugatura disinserita).

Se premete subito il pulsante "I", sentirete un bip prolungato accompagnato dalla scritta "ON"; l'extra asciugatura è stata inserita.

Impostazione del ritardo partenza

Dopo aver fatto la vostra scelta, chiudete la porta, sentite un bip ed il programma si avvia subito oppure al termine del tempo di attesa, se impostato.

Ricordate che con l'extra asciugatura il programma durerà più a lungo per darvi stoviglie più asciutte.

Alla fine del lavaggio

La fine del lavaggio è segnalata da 2 bip e dalla scritta **END** lampeggiante. Riportare la manopola sulla posizione di **RESET**, compariranno i 3 trattini di annullamento programmazioni.

Attenzione

Spegnere il display premendo il pulsante "A", staccare la spina dalla presa di corrente per togliere l'alimentazione elettrica; il cavo di alimentazione deve essere perciò facilmente accessibile.

Chiudere il rubinetto dell'acqua e aprire la porta.

Attendere alcuni minuti prima di togliere le stoviglie eviterete così di maneggiarle quando sono ancora calde ed otterrete una migliore asciugatura.

Svuotate per primo il cesto inferiore.

Accertarsi che il programma sia terminato prima di togliere le stoviglie!

Avvertenza: quando aprite la porta della lavastoviglie, se il ciclo di lavaggio è in corso o è appena terminato, fate attenzione al vapore caldo che fuoriesce, potreste scottarvi.

Avete caricato la lavastoviglie, prima di impostare il programma migliore potete scegliere anche quando farla partire.



- Premete il tasto "D" e potete posticipare la partenza del ciclo di lavaggio da 24 a 1 ora. Ad ogni pressione del pulsante sentite un bip e sul visualizzatore compare la scritta "024h". Ad ogni successiva pressione del pulsante corrisponde un bip e si scalano le ore fino a 01h. Una ulteriore pressione del pulsante azzerò il ritardo partenza e sul visualizzatore compariranno i 3 trattini.

Nota: l'azzeramento del ritardo partenza avviene inoltre automaticamente se dopo circa 15 secondi non selezionate il programma con la manopola "M".

- Dopo aver impostato il tempo di partenza differita, selezionate il programma ruotando la manopola: dopo il segnale acustico vedrete lampeggiare la spia "H" e sul visualizzatore il tempo si aggiornerà di ora in ora. Saprete sempre, con un'occhiata, quanto tempo manca alla partenza del ciclo.

Avete cambiato idea?

- ◆ Durante il tempo di attesa è possibile modificare il ritardo impostato premendo in successione il pulsante "D" senza resettare il programma.







- ◆ Se avete cambiato idea e volete far partire il ciclo subito premete il pulsante "D" fino all'azzeramento. La spia "H" si spegne ed il ciclo si avvia con un bip.

Sul visualizzatore compare la spia relativa alla fase del programma in corso e parte il conto alla rovescia del tempo che mediamente manca al termine del programma.

Tabella programmi

Con il lavaggio in lavastoviglie avrete la garanzia di un ambiente igienizzante e di un pulito più sicuro.

Nei programmi auto i cicli possono subire delle modifiche dovute all'intervento del sensore che valuta il grado di sporco e li ottimizza.

Programma	Indicazioni per la scelta dei programmi	Descrizione del ciclo	Detersivo prelavaggio + lavaggio	Brillantante	Durata del programma (tolleranza $\pm 10\%$ senza extra asciugatura)
 Auto Intensivo	Stoviglie e pentole molto sporche (da non usare per pezzi delicati)	Prelavaggio caldo a 40°C Lavaggio a 65°C 2 risciacqui con acqua fredda Risciacquo caldo a 70°C Asciugatura.	5+25 gr.	*	120'
 Auto Normale	Stoviglie e pentole normalmente sporche. Ciclo standard giornaliero.	Lavaggio a 50°C. Risciacquo freddo Risciacquo caldo a 70°C Asciugatura.	30 gr.	*	84'
 Auto Bio	Programma per un lavaggio ecologico, a bassi consumi energetici, adatto a stoviglie e pentole normalmente sporche.	2 Prelavaggi con acqua fredda Lavaggio a 50°C Risciacquo caldo a 65°C Asciugatura	5+25 gr.	*	144'
 Rapido	Ciclo economico e veloce da utilizzare per stoviglie poco sporche, subito dopo l'uso. Senza asciugatura, eccetto nel caso di selezione dell'extra asciugatura.	Breve lavaggio a 47°C Risciacquo caldo a 62°C	25 gr.	* (con extra asciugatura)	24'
 Ammollo	Lavaggio preliminare di pentole e stoviglie in attesa di completare il carico al pasto successivo.	Breve lavaggio freddo per impedire l'essiccazione dei residui di cibo sulle stoviglie.			12'
 Cristalli	Ciclo speciale da utilizzare per pezzi delicati, più sensibili alle alte temperature.	Lavaggio a 52°C Risciacquo a 45°C Risciacquo caldo a 65°C Asciugatura	25 gr.	*	96'
 Auto Duo Wash	Lavaggio differenziato sui due cesti: delicato sul superiore per cristalli e bicchieri, energico per pentole sul cesto inferiore.	Prelavaggio freddo Lavaggio a 52°C Risciacquo tiepido a 45°C Risciacquo caldo a 65°C Asciugatura	5+25 gr.	*	108'

Consigli per risparmiare

- E' importante attivare la lavastoviglie possibilmente a pieno carico per ottimizzare i consumi; per evitare che nel frattempo si formino cattivi odori e incrostazioni, potete utilizzare il ciclo ammollo.

- Scegliete il programma adeguato : la scelta del programma dipende dal tipo di stoviglie da lavare e dal loro grado di sporco.

- Dosate la giusta quantità di detersivo: se eccedete con il quantitativo di detersivo non otterrete stoviglie più pulite, ma solamente un maggiore impatto ambientale.

- E' inutile sciacquare le stoviglie prima di posizionarle nella macchina.

Come tenere in forma la lavastoviglie

Dopo ogni lavaggio

Dopo ogni lavaggio chiudete il rubinetto dell'acqua e lasciate socchiusa la porta in modo che non ristagnino nè umidità, nè cattivi odori.

Staccare la spina

Prima di fare qualsiasi pulizia o manutenzione, staccate sempre la spina dalla presa: in questo modo non correrete alcun pericolo.

Niente solventi nè abrasivi

Per pulire l'esterno e le parti in gomma della lavastoviglie non occorre usare nè solventi nè abrasivi ma solo un panno imbevuto di acqua tiepida e sapone.

Per eliminare eventuali macchie sulla superficie della vasca, utilizzare un panno imbevuto di acqua ed un po' di aceto bianco o prodotto specifico per la pulizia della lavastoviglie.

Se partite per le vacanze

Quando andate in vacanza, è consigliabile fare un lavaggio a vuoto, dopodichè staccare la spina, chiudere il rubinetto di ingresso acqua e lasciare socchiusa la porta: le guarnizioni dureranno più a lungo ed all'interno non si formeranno odori sgradevoli.

In caso di trasloco

In caso di trasloco possibilmente mantenete l'apparecchio in posizione verticale; se fosse necessario, inclinatela sul lato posteriore.

Le guarnizioni.

Uno dei fattori responsabili del ristagno di odori all'interno della lavastoviglie è rappresentato dai residui di cibo che rimangono nelle guarnizioni. Basterà pulirle periodicamente con una spugnetta inumidita.

Dismissione degli elettrodomestici

La direttiva Europea 2002/96/CE sui rifiuti di apparecchiature elettriche ed elettroniche (RAEE), prevede che gli elettrodomestici non debbano essere smaltiti nel normale flusso dei rifiuti solidi urbani. Gli apparecchi dismessi devono essere raccolti separatamente per ottimizzare il tasso di recupero e riciclaggio dei materiali che li compongono ed impedire potenziali danni per la salute e l'ambiente.

Il simbolo del cestino barrato è riportato su tutti i prodotti per ricordare gli obblighi di raccolta separata.

Per ulteriori informazioni, sulla corretta dismissione degli elettrodomestici, i detentori potranno rivolgersi al servizio pubblico preposto o ai rivenditori.



Pulizia e manutenzioni particolari

Il gruppo filtrante

Se vuoi avere sempre buoni risultati di lavaggio, è necessario pulire il gruppo filtrante.

L'acqua di lavaggio viene pulita dai residui di cibo e rimessa in circolo perfettamente filtrata. Per questo, dopo ogni lavaggio, è meglio rimuovere i residui più grossi che trovi trattenuti dal bicchiere "C" e dal filtro semicircolare A; per estrarli tira il manico del bicchiere verso l'alto. Basterà sciacquarli sotto l'acqua corrente.

Una volta al mese è necessario pulire accuratamente tutto il gruppo filtrante: bicchiere C + filtro semicircolare A + filtro cilindrico B. Il filtro "B" si estrae ruotandolo in senso antiorario.

Per la pulizia aiutati con uno spazzolino non metallico.

Rimetti insieme i pezzi (come indicato nella figura) e reinserti il gruppo nella lavastoviglie. Posizionalo nel suo alloggiamento facendo una pressione verso il basso.

La lavastoviglie non deve essere usata senza filtri. Se non inserisci correttamente i filtri si ridurrà l'efficacia di lavaggio, e si potrebbe anche danneggiare la lavastoviglie.

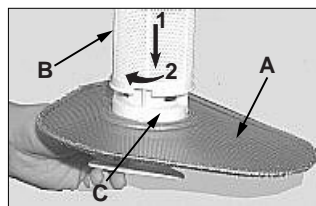

Pulizia degli irroratori

Può succedere che residui di cibo si attacchino ai bracci irroratori ostruendo i fori; controllarli periodicamente e pulirli (Vedere Vista da vicino (interno) alle lettere F-I).



C'è qualche problema ?

Può accadere che la lavastoviglie non funzioni o non funzioni bene. Prima di chiamare l'assistenza, vediamo insieme cosa si può fare: può darsi che abbiate dimenticato di premere qualche tasto o non abbiate fatto, per distrazione, una manovra necessaria affinché la macchina funzioni.

La lavastoviglie non parte

Avete controllato se:

la spina è bene inserita nella presa, c'è corrente in casa, la porta è ben chiusa, il pulsante di acceso-spegnito è nella posizione "ON", il rubinetto è aperto.

La lavastoviglie non carica acqua

Avete controllato se:

il rubinetto è aperto e ben collegato al tubo, manca l'acqua in casa oppure non arriva con sufficiente pressione, il tubo è piegato, il filtro del tubo di alimentazione acqua è intasato.

Le stoviglie non sono pulite

Avete controllato se:

E' stata messa la giusta dose di detersivo, il programma selezionato è idoneo alle stoviglie che avete caricato, il filtro e microfiltro sono puliti, gli irroratori sono liberi.

La lavastoviglie non scarica

Avete controllato se:

il tubo di scarico è piegato.

Sulle stoviglie rimangono depositi calcarei o una patina bianca

Avete controllato se:

il tappo del contenitore sale è chiuso bene, il dosaggio di brillantante è regolato bene.

Messaggi di errore

La lavastoviglie è dotata di un sistema di sicurezza in grado di segnalare eventuali anomalie di funzionamento.

Tali anomalie o guasti sono segnalati da alcuni codici composti da lettere e cifre che lampeggiano sul visualizzatore.

Dopo aver preso nota del codice di errore, spegnere la macchina, chiudere il rubinetto dell'acqua e chiamare l'assistenza tecnica.

Allarme rubinetto chiuso

Se avete dimenticato di aprire il rubinetto dell'acqua la macchina lo segnala con una serie di bip prolungati e con la scritta **H2O** lampeggiante sul display. Aprite il rubinetto dell'acqua e vedrete che entro pochi minuti il programma si avvia.

Se non siete presente in questa fase di segnalazione, la macchina andrà in allarme e lampeggerà il codice **"A06"**.

Spegnete con il pulsante di On-Off, aprite il rubinetto dell'acqua e dopo aver atteso circa 20 secondi riaccendete la macchina; rifelezionate il programma come previsto nel paragrafo "Scegliere il programma" e vedrete che la macchina si avvia.

Allarme filtri intasati

Se la macchina è bloccata e lampeggia il codice **"A05"** significa che il filtro è intasato da massicci residui di cibo. Spegnete con il pulsante di On-Off, pulite accuratamente il filtro e dopo averlo risistemato nella sua sede, riaccendete la macchina;

Rifelezionate il programma come previsto nel paragrafo "avviamento ed impostazione del programma" e vedrete che la macchina si avvia.

Allarme per guasto all'elettrovalvola di carico dell'acqua

Se lampeggia il codice **"A02"**, SPEGNERE E RIACCENDERE la lavastoviglie dopo un minuto. Se l'allarme permane, per prima cosa chiudere il rubinetto dell'acqua per evitare allagamenti poi togliere corrente e chiamare l'assistenza tecnica.

Se, nonostante tutti i controlli, la lavastoviglie non funziona e l'inconveniente da voi rilevato continua ad esserci, chiamate il centro assistenza autorizzato più vicino, comunicando le seguenti informazioni.

- il tipo di guasto

- la sigla del modello (Mod. ...) ed il numero di serie (S/N ...) riportati sulla targhetta applicata nella parte laterale della controporta.

Non ricorrete mai a tecnici non autorizzati e rifiutate sempre l'installazione di pezzi di ricambio non originali.

Installazione

Posizionamento

Sistemare la macchina nel punto prescelto. La macchina può essere fatta aderire con i fianchi o con lo schienale ai mobili adiacenti o alla parete. La lavastoviglie è munita di tubi per l'alimentazione e lo scarico dell'acqua che possono essere orientati verso destra o verso sinistra per consentire un'adeguata installazione.

Livellamento

Posizionata la macchina agire sui piedini avvitandoli e svitandoli al fine di regolare, se necessario, l'altezza della macchina e livellarla in modo che venga a trovarsi orizzontale; non deve comunque, in nessun modo, essere inclinata di oltre 2°.

Un buon livellamento assicurerà il corretto funzionamento della lavastoviglie.

Regolazione piedini posteriori.

Incassare la macchina nell'apposito vano quindi regolare l'altezza della stessa agendo sulle viti poste nella parte anteriore inferiore. Con un cacciavite ruotare in senso orario le viti per alzare la lavastoviglie e in senso antiorario per abbassarla.

Collegamento alla presa d'acqua fredda.

L'allacciamento dell'elettrodomestico alla rete idrica deve avvenire esclusivamente con il tubo di carico fornito con l'apparecchio, non utilizzare tubi diversi. In caso di sostituzione utilizzare solo ricambi originali.

Allacciare il tubo di carico ad una presa d'acqua fredda con bocca filettata da 3/4 gas avendo cura di avvitarlo strettamente al rubinetto.

Se la tubazione dell'acqua è nuova o è rimasta per lungo inattiva, prima di fare l'allacciamento, assicurarsi, facendola scorrere, che l'acqua diventi limpida e priva di impurità. Senza questa precauzione c'è il rischio che l'entrata d'acqua si intasi, danneggiando la macchina.

Collegamento alla presa d'acqua calda

La macchina può essere alimentata con acqua calda di rete (impianto centralizzato, termosifoni) che non superi la temperatura di 60° C.

In questo caso il tempo di lavaggio sarà abbreviato di circa 15 minuti e l'efficacia del lavaggio lievemente ridotta.

Il collegamento deve essere effettuato alla presa d'acqua calda, con le stesse modalità descritte per il collegamento alla presa d'acqua fredda.

Sicurezza anti-allagamento

La tua lavastoviglie è dotata di un sistema che interrompe l'ingresso dell'acqua nel caso di perdite all'interno della macchina. È provvista inoltre di un tubo entrata acqua che sopporta pressioni molto alte e che in caso di rottura si colora in rosso. La sicurezza in caso di allagamenti è garantita dal secondo tubo trasparente che lo contiene. È molto impor-

tante controllarlo periodicamente e se lo vedi di colore rosso sai che devi al più presto cambiarlo. Chiama l'assistenza tecnica autorizzata per l'intervento.

Collegamento al tubo di scarico

Inserisci il tubo di scarico in una conduttura di scarico che abbia un diametro minimo di cm. 4 oppure appoggialo al lavandino. Evita strozzature o curvature eccessive. La parte del tubo contrassegnata con la lettera A deve essere ad una altezza compresa tra 40 e 100 cm.

Il tubo non deve essere immerso nell'acqua.

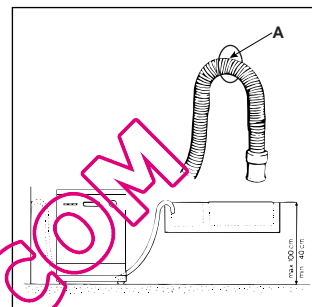

Collegamento elettrico

Inserire la spina in una presa di corrente munita di un efficiente collegamento a terra (la messa a terra dell'impianto è una garanzia di sicurezza prevista dalla legge), dopo aver verificato che i valori della tensione e della frequenza di rete corrispondano a quelli riportati sulla targhetta situata sulla controporta inox della macchina e che l'impianto elettrico al quale essa va collegata sia dimensionato per la corrente massima indicata su tale targhetta. Se la presa di corrente alla quale va collegata la macchina non corrisponde alla spina, sostituire quest'ultima con una spina adatta, piuttosto che impiegare adattatori o derivatori in quanto essi potrebbero provocare riscaldamenti o bruciature.

Si raccomanda, in caso di cavo di alimentazione elettrica danneggiato di rivolgersi, per la sostituzione, esclusivamente ai Centri di Assistenza Tecnica autorizzata.

ATTENZIONE:

La spina della lavastoviglie deve rimanere accessibile per poter effettuare operazioni di manutenzione in tutta sicurezza.

Striscia anticondensa.

Su alcuni modelli è prevista in dotazione una striscia autoadesiva trasparente.

Deve essere incollata sul lato inferiore del vostro ripiano in legno per proteggerlo dalla condensa.

Ove non prevista in dotazione, può essere richiesta come ricambio ai rivenditori autorizzati.

QUELLAVEVAISSELLE.COM

QUELLAVEVAISSELLE.COM

Indesit Company

Viale Aristide Merloni 47
60044 Fabriano (AN) Italy
Tel +39 0732 6611
www.scholtes.com

This document is printed by
Xerox Business Service - Docutech P06/05
Document number: **195045757.02**

QUELLAVEVAISSELLE.COM