

Istruzioni per l'uso

LAVASTOVIGLIE

IT

Italiano, 1

FR

Français, 13

PL

Polski, 25

CS

Česky, 37

HU

Magyar, 49

BG

Български, 61

SR

Српски, 73

LSF 835

Sommario

Installazione, 2-3

Posizionamento e livellamento
Collegamenti idraulici ed elettrici
Avvertenze per il primo lavaggio
Dati tecnici

Descrizione dell'apparecchio, 4

Vista d'insieme
Pannello comandi

Caricare i cestelli, 5

Cestello inferiore
Cestello delle posate
Cestello superiore

Avvio e utilizzo, 6-7

Avviare la lavastoviglie
Caricare il detersivo
Opzioni di lavaggio

Programmi, 8

Tabella dei programmi

Brillantante e sale rigenerante, 9

Caricare il brillantante
Caricare il sale rigenerante

Manutenzione e cura, 10

Escludere acqua e corrente elettrica
Pulire la lavastoviglie
Evitare i cattivi odori
Pulire gli irroratori
Pulizia filtro entrata acqua
Pulire i filtri
Se ci si assenta per lunghi periodi

Precauzioni, consigli e Assistenza, 11

Sicurezza generale
Smaltimento
Risparmiare e rispettare l'ambiente
Prima di contattare l'Assistenza Tecnica

Anomalie e rimedi, 12

 **Hotpoint**

ARISTON

Installazione

IT

⚠ È importante conservare questo libretto per poterlo consultare in ogni momento. In caso di vendita, di cessione o di trasloco, assicurarsi che resti insieme all'apparecchio.

⚠ Leggere attentamente le istruzioni: ci sono importanti informazioni sull'installazione, sull'uso e sulla sicurezza.

⚠ In caso di trasloco tenere l'apparecchio in posizione verticale; se fosse necessario, inclinarlo sul lato posteriore.

Posizionamento e livellamento

1. Disimballare l'apparecchio e controllare che non abbia subito danni durante il trasporto. Se fosse danneggiato non collegarlo e contattare il rivenditore.

2. Sistemare la lavastoviglie facendo aderire i fianchi o lo schienale ai mobili adiacenti o alla parete. L'apparecchio può anche essere incassato sotto a un piano di lavoro continuo* (*vedi foglio di Montaggio*).

3. Posizionare la lavastoviglie su un pavimento piano e rigido. Compensare le irregolarità svitando o avvitando i piedini anteriori finché l'apparecchio non sia orizzontale. Un accurato livellamento dà stabilità ed evita vibrazioni, rumori e spostamenti.

4.* Per regolare l'altezza del piedino posteriore, agire sulla boccola esagonale di colore rosso presente nella parte inferiore, frontale, centrale della lavastoviglie, con una chiave a bocca esagonale apertura 8 mm, girando in senso orario per aumentare l'altezza e in senso antiorario per diminuirla. (*vedere foglio Istruzioni incasso allegato alla documentazione*)

Collegamenti idraulici ed elettrici

⚠ L'adattamento degli impianti elettrici e idraulici per l'installazione deve essere eseguito solo da personale qualificato.

⚠ La lavastoviglie non deve appoggiare sui tubi o sul cavo di alimentazione elettrica.

⚠ L'apparecchio deve essere collegato alla rete di distribuzione dell'acqua utilizzando tubi nuovi. Non riutilizzare i vecchi tubi.

I tubi di carico (A) e di scarico (B) dell'acqua e il cavo di alimentazione elettrica possono essere orientati verso destra o sinistra per consentire la migliore installazione (*vedi figura*).

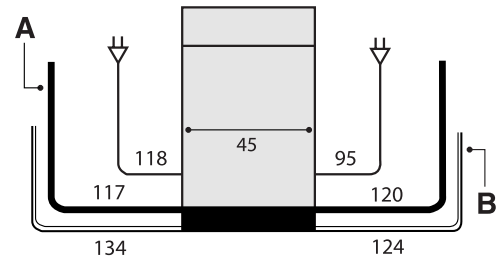

Collegamento del tubo di carico dell'acqua

• A una presa d'acqua fredda: avvitare bene il tubo di carico a un rubinetto con bocca filettata da 3/4 gas; prima di avvitare, far scorrere l'acqua finché non sia limpida affinché le eventuali impurità non intasino l'apparecchio.

• A una presa d'acqua calda: nel caso di impianto centralizzato di termosifoni, la lavastoviglie può essere alimentata con acqua calda di rete purché non superi la temperatura di 60°C.

Avvitare il tubo al rubinetto come descritto per la presa d'acqua fredda.

⚠ Se la lunghezza del tubo di carico non è sufficiente, rivolgersi a un negozio specializzato o a un tecnico autorizzato (*vedi Assistenza*).

⚠ La pressione dell'acqua deve essere compresa nei valori riportati dalla tabella Dati tecnici (*vedi a lato*).

⚠ Fare attenzione che nel tubo non ci siano né pieghe né strozzature.

Sicurezza anti-allagamento

Per garantire che non si generino allagamenti, la lavastoviglie:

- è dotata di un sistema che interrompe l'ingresso dell'acqua nel caso di anomalie o di perdite dall'interno.

Alcuni modelli sono dotati di un dispositivo supplementare di sicurezza *New Acqua Stop**, che garantisce l'anti-allagamento anche in caso di rottura del tubo di alimentazione.



ATTENZIONE: TENSIONE PERICOLOSA!

Il tubo di carico dell'acqua, non deve in nessun caso, essere tagliato in quanto contiene parti sotto tensione.

* Presente solo su alcuni modelli.

Collegamento del tubo di scarico dell'acqua

Collegare il tubo di scarico, senza piegarlo, a una condotta di scarico con diametro minimo di 4 cm. Oppure appoggiarlo al bordo di un lavandino o di una vasca; l'estremità libera del tubo di scarico non deve rimanere immersa nell'acqua.

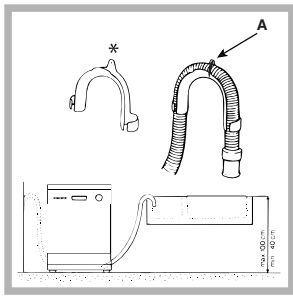

Lo speciale gomito* in plastica agevola una sistemazione ottimale: fissare saldamente il gomito al muro per evitare che il tubo si muova e versi l'acqua fuori dallo scarico. La parte del tubo contrassegnata con la lettera A deve essere a un'altezza compresa tra 40

e 100 cm da terra (vedi figura).

⚠ È sconsigliato usare tubi di prolunga.

Collegamento elettrico

Prima di inserire la spina nella presa della corrente, accertarsi che:

- la presa abbia la messa a terra e sia a norma di legge;
- la presa sia in grado di sopportare il carico massimo di potenza della macchina, indicato nella targhetta caratteristiche sulla controporta (vedi capitolo *Descrizione della lavastoviglie*);
- la tensione di alimentazione sia compresa nei valori indicati nella targhetta caratteristiche sulla controporta;
- la presa sia compatibile con la spina dell'apparecchio. In caso contrario richiedere la sostituzione della spina a un tecnico autorizzato (vedi *Assistenza*); non usare prolunghe o prese multiple.

⚠ Ad apparecchio installato, il cavo di alimentazione elettrica e la presa della corrente devono essere facilmente raggiungibili.

⚠ Il cavo non deve subire piegature o compressioni.

⚠ Se il cavo di alimentazione è danneggiato, deve essere sostituito dal costruttore o dal suo Servizio di Assistenza Tecnica, in modo da prevenire ogni rischio. (Vedi Assistenza)

⚠ L'Azienda declina ogni responsabilità qualora queste norme non vengano rispettate.





Striscia anticondensa*

Dopo aver incassato la lavastoviglie aprire la porta e incollare la striscia adesiva trasparente sotto al ripiano in legno per proteggerlo dalla eventuale condensa.

Avvertenze per il primo lavaggio

Dopo l'installazione, immediatamente prima del primo lavaggio, riempire completamente d'acqua il serbatoio del sale e solo dopo aggiungere circa 1 Kg di sale (vedi capitolo *Brillantante e sale rigenerante*): è normale che l'acqua trabocchi. Selezionare il grado di durezza dell'acqua (vedi capitolo *Brillantante e sale rigenerante*). Dopo il caricamento del sale la spia MANCANZA SALE* si spegne.

⚠ Il mancato riempimento del contenitore del sale, può provocare il danneggiamento del dolcificatore dell'acqua e dell'elemento riscaldante.

Dati Tecnici	
Dimensioni	Larghezza cm. 45 Altezza cm. 85 Profondità cm. 60
Capacità	10 coperti standard
Pressione acqua alimentazione	0,05 ÷ 1MPa (0.5 ÷ 10 bar) 7,25 – 145 psi
Tensione di alimentazione	vedi targhetta caratteristiche
Potenza totale assorbita	vedi targhetta caratteristiche
Fusibile	vedi targhetta caratteristiche
	Questa apparecchiatura è conforme alle seguenti Direttive Comunitarie:
	-2006/95/EEC del 16/01/2007 (Bassa Tensione) e successive modifiche
AIO77	-89/336/EEC del 03/05/89 (Compatibilità Elettromagnetica) e successive modificazioni
	-97/17/EC (Etichettatura)
	-2002/96/CE

* Presente solo su alcuni modelli.

Descrizione dell'apparecchio

IT

Vista d'insieme

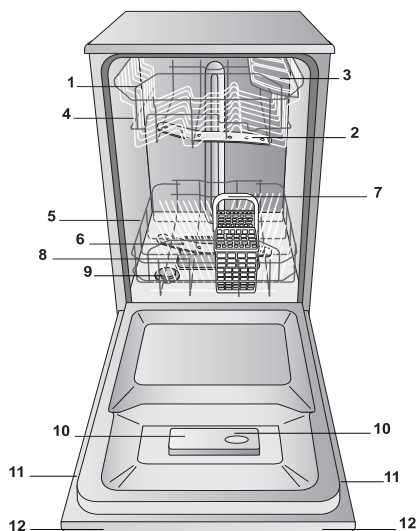

1. Cestello superiore
2. Irroratore superiore
3. Ribaltine
4. Regolatore altezza cestello
5. Cestello inferiore
6. Irroratore inferiore
7. Cestello posate
8. Filtro lavaggio
9. Serbatoio sale
10. Vaschette detersivo e serbatoio brillantante
11. Targhetta caratteristiche
12. Pannello comandi

Pannello comandi

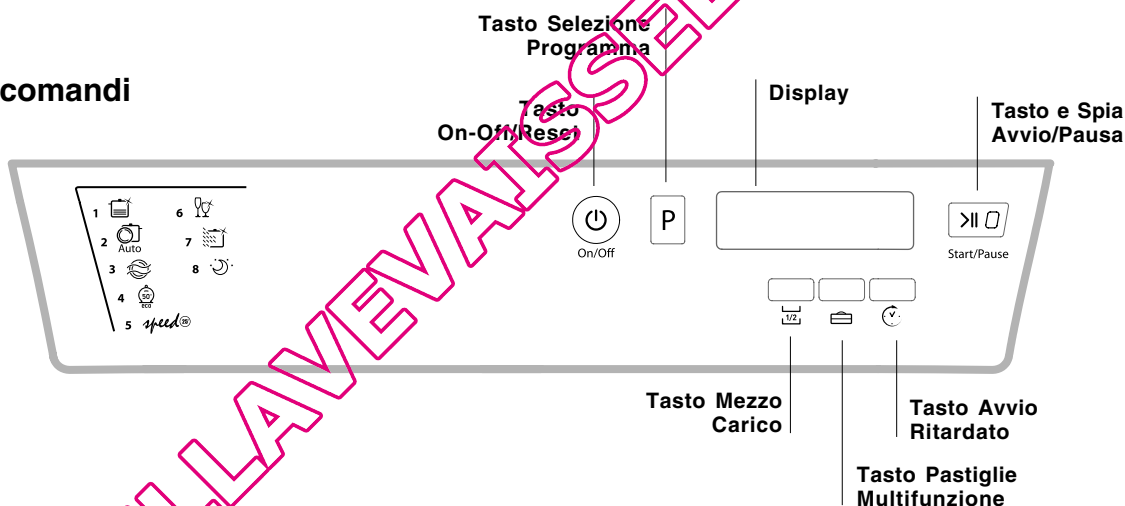

Display

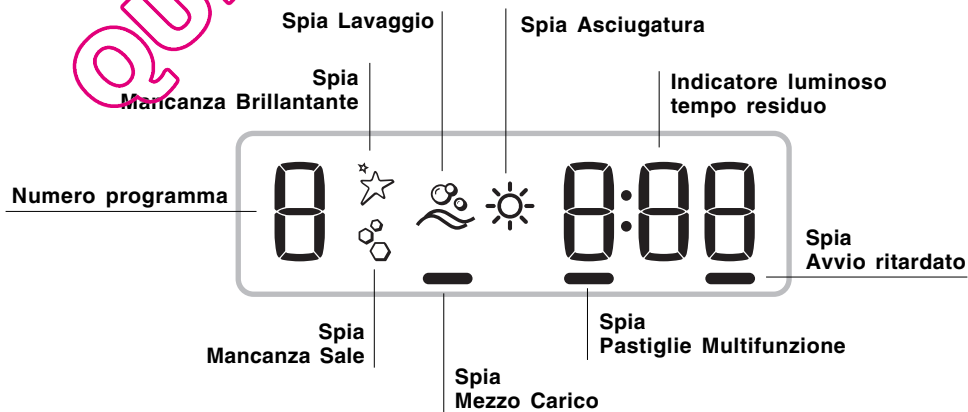

*** Solo sui modelli ad incasso totale

* Presente solo su alcuni modelli.

Il numero e il tipo di programmi ed opzioni variano in base al modello di lavastoviglie.

⚠ Prima di caricare i cesti, eliminare dalle stoviglie i residui di cibo e vuotare bicchieri e coppe dei liquidi rimasti.

Sistemare le stoviglie in modo che siano ben ferme e non si ribaltino.

Dopo aver caricato, controllare che gli irroratori ruotino liberamente.

Cesto inferiore

Il cesto inferiore può contenere pentole, coperchi, piatti, insalatiere, posate ecc.. secondo gli *Esempi di caricamento*. Piatti e coperchi grandi vanno sistemati di preferenza ai lati del cesto, facendo attenzione a non bloccare la rotazione dell'irroratore superiore.

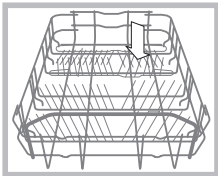

Alcuni modelli di lavastoviglie, dispongono di settori reclinabili*, gli stessi si possono usare in posizione verticale per la sistemazione dei piatti oppure in posizione orizzontale

per sistemare pentole e insalatiere.

Cestino delle posate

Il cestino delle posate può essere di tipo diverso a seconda dei modelli di lavastoviglie.

Il cestino delle posate deve essere posizionato **frontalmente** sul cesto inferiore, facendolo scorrere tra gli inserti fissi, o sul cesto superiore, soluzione indicata quando si esegue un lavaggio a mezzo carico (sui mod. provvisti di tale opzione).

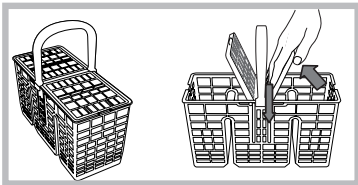

- E' munito di ribaltine scorrevoli che consentono una sistemazione ottimale delle posate.

⚠ I coltelli e gli utensili con punte taglienti devono essere sistemati nel cestino delle posate con le punte rivolte verso il basso o sistemati sulle ribaltine del cesto superiore in posizione orizzontale.

Esempi di posizionamento dei cestini posate

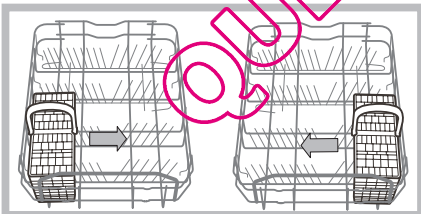

Cesto superiore

Caricarvi le stoviglie delicate e leggere: bicchieri, tazze da tè e caffè, piattini, insalatiere basse, padelle, pentole basse poco sporche, secondo gli *Esempi di caricamento*.

- Tazze e tazzine, coltelli lunghi e acuminati, posate di servizio: posizionarli sulle ribaltine**.

Ribaltine ad inclinazione variabile*

- L'inclinazione consente di acquistare maggiore spazio nel cesto superiore, di posizionare calici con steli di lunghezza diversa e di migliorare le prestazioni di asciugatura.

Inclinazione A

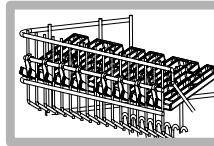

Inclinazione B

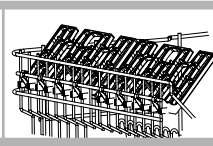

Inclinazione C

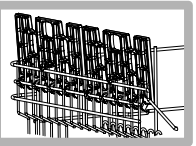

- Sollevare la ribaltina, farla scorrere leggermente e posizionarla nell'inclinazione desiderata.

Regolare l'altezza del cesto superiore

Per agevolare la sistemazione delle stoviglie, è possibile sistemare il cesto superiore in posizione alta o bassa.

⚠ E' preferibile regolare l'altezza del cesto superiore a **CESTO VUOTO**.

Non sollevare o abbassare MAI il cesto su un solo lato.

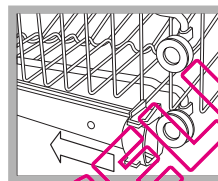

Aprire i fermi delle guide del cesto a destra e a sinistra ed estrarre il cesto; sistemarlo in alto o in basso, farlo scivolare lungo le guide fino a far entrare anche le rotelle anteriori e chiudere i fermi (vedi figura).

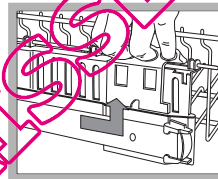

Se il cesto è dotato di maniglie **Dual Space*** (vedi figura), estrarre il cesto superiore a fine corsa, impugnare le maniglie ai lati del cesto e muovere verso l'alto o verso il basso; lasciare ricadere il cesto accompagnandolo.

Esempi di caricamento cesto superiore

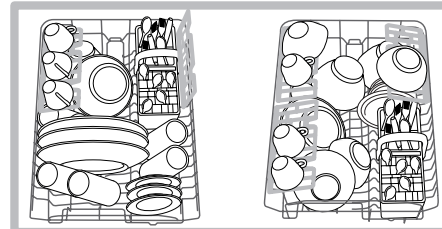

Esempi di caricamento cesto inferiore

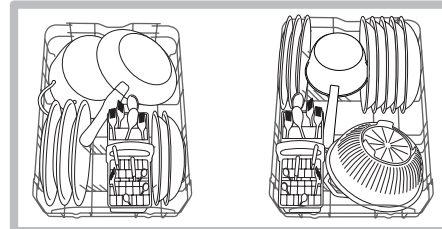

Stoviglie non adatte al lavaggio in lavastoviglie

- Oggetti di legno, con impugnatura in legno o in corno o con parti incollate.
- Oggetti di alluminio, rame, ottone, peltro o stagno.
- Stoviglie di plastica non termoresistente.
- Porcellane antiche o dipinte a mano.
- Argenteria antica. L'argenteria non antica può invece essere lavata con un programma delicato e accertandosi che non sia a contatto con altri metalli.

⚠ Si consiglia l'utilizzo di stoviglie idonee al lavaggio in lavastoviglie.

* Presente solo in alcuni modelli.

** Variabili per numero e posizione.

Avvio e utilizzo

IT

Avviare la lavastoviglie

1. Aprire il rubinetto dell'acqua.
2. Premere il tasto ON-OFF: tutte le spie presenti sul pannello comandi si illuminano per alcuni secondi.
3. Aprire la porta e dosare il detersivo (*vedi sotto*).
4. Caricare i cestelli (*vedi Caricare i cestelli*) e chiudere la porta.
5. Selezionare il programma, in base alle stoviglie e al loro grado di sporco (*vedi tabella dei programmi*) premendo il tasto P.
6. Selezionare le opzioni di lavaggio* (*vedi a lato*).
7. Avviare premendo il tasto Avvio/Pausa (Luce fissa): un lungo bip avvisa dell'inizio del programma, si illumina la spia del lavaggio e viene visualizzato sul display il numero del programma e il tempo residuo alla fine del ciclo.
8. Alla fine due bip brevi e uno lungo segnalano la fine del programma, il tasto Avvio/Pausa si spegne e sul display compare la parola END. Spegner l'apparecchio premendo il tasto ON-OFF, chiudere il rubinetto dell'acqua e staccare la spina dalla presa di corrente.
9. Aspettare alcuni minuti prima di togliere le stoviglie, per evitare di scottarsi. Scaricare i cestelli iniziando da quello inferiore.

Modificare un programma in corso

Se si è selezionato un programma sbagliato è possibile modificarlo, purché appena iniziato: a lavaggio avviato, per cambiare ciclo di lavaggio spegnere la macchina con una pressione prolungata del tasto ON/OFF/Reset, riaccenderla con lo stesso tasto e selezionare nuovamente programma e opzioni desiderati.

Aggiungere altre stoviglie

Premere il tasto Avvio/Pausa, (la luce del tasto pulsa) Aprire la porta facendo attenzione alla fuoriuscita di vapore e inserire le stoviglie. Premere il tasto Avvio/Pausa (Luce fissa): il ciclo riprende.

⚠ Premendo il tasto Avvio/Pausa per mettere in pausa la macchina, si interrompe sia il programma sia l'Avvio Ritardato se impostato.

In questa fase non si può cambiare il programma.

Interruzioni accidentali

Se durante il lavaggio si apre la porta o si verifica un'interruzione di corrente, il programma si interrompe. Riprende dal punto in cui si era interrotto quando si chiude la porta o torna la luce.

Caricare il detersivo

Il buon risultato del lavaggio dipende anche dal corretto dosaggio del detersivo, eccedendo non si lava in modo più efficace e si inquina l'ambiente.

- ⚠ Utilizzare solo detersivo per lavastoviglie.**
- ⚠ NON UTILIZZARE detersivi per lavaggio a mano.**
- ⚠ Un utilizzo eccessivo di detersivo può lasciare residui di schiuma a fine ciclo.**
- ⚠ L'utilizzo delle pastiglie è consigliato solo nei modelli dove è presente l'opzione PASTIGLIE MULTIFUNZIONE.**
- ⚠ Le migliori prestazioni di lavaggio ed asciugatura, si ottengono solo con l'utilizzo di detersivo in polvere, brillantante liquido e sale.**

vaschetta A: Detersivo per lavaggio

vaschetta B: Detersivo per prelavaggio

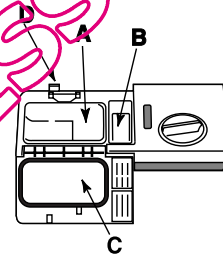

1. Aprire il coperchio C premendo il pulsante D.

2. Dosare il detersivo consultando la *Tabella dei programmi*:

- in polvere: vaschette A e B.
- pastiglie: quando il programma ne richiede 1, metterla nella vaschetta A e chiudere il coperchio; quando ne richiede 2, mettere la seconda sul fondo della vasca.

3. Eliminare i residui di detersivo dai bordi della vaschetta e chiudere il coperchio fino allo scatto.

* Presente solo su alcuni modelli.

Opzioni di lavaggio

Le OPZIONI possono essere impostate, modificate o azzerate solo dopo aver scelto il programma di lavaggio e prima di aver premuto il tasto Avvio/Pausa.

Possono essere selezionate solo le opzioni compatibili al tipo di programma scelto. Se un'opzione non è compatibile con il programma selezionato, (vedi tabella programmi) il led relativo lampeggia velocemente 3 volte.

Se viene selezionata un'opzione incompatibile con un'opzione o un programma di lavaggio precedentemente impostati, l'opzione non compatibile lampeggia 3 volte e si spegne, mentre rimane accesa l'ultima impostazione scelta.

 Per deselezionare un'opzione erroneamente impostata, premere di nuovo sul tasto corrispondente.

Partenza ritardata

È possibile posticipare da **1 a 24** ore l'avvio del programma:

1. Dopo aver selezionato il programma di lavaggio desiderato ed altre eventuali opzioni, premere il tasto PARTENZA RITARDATA: la relativa spia si illumina. Con il medesimo tasto selezionare quando si desidera far iniziare il ciclo di lavaggio (da 1 a 24 ore).
2. Confermare la scelta con il tasto Avvio/Pausa ed avrà inizio il conto alla rovescia, il ritardo selezionato viene visualizzato ed il tasto Avvio/Pausa smette di pulsare (luce fissa).
3. A tempo scaduto si sente un bip lungo, la spia della PARTENZA RITARDATA si spegne, e il programma si avvia.

Per deselezionare la PARTENZA RITARDATA, premere il tasto PARTENZA RITARDATA fino alla visualizzazione di **OFF**.

 **Non è possibile impostare l'Avvio Ritardato a ciclo avviato.**

Mezzo carico

Se le stoviglie sono poche, si può effettuare il mezzo carico risparmiando acqua, energia e detersivo.

Selezionare il programma, premere il tasto MEZZO CARICO: la spia si illumina.

Un'ulteriore pressione del tasto MEZZO CARICO diseleziona l'opzione.

 **Ricordarsi di dimezzare la quantità di detersivo.**

 **E' preferibile utilizzare detersivo in polvere.**

 **Questa opzione non è disponibile con il programma: Speed.**

Pastiglie Multifunzione (Tabs)

Con questa opzione viene ottimizzato il risultato di lavaggio ed asciugatura.

Quando si usano le pastiglie multifunzione premere il tasto PASTIGLIE MULTIFUNZIONE, la relativa spia si illumina. **L'opzione "Pastiglie Multifunzione", comporta l'allungamento del programma.**

 **L'opzione PASTIGLIE MULTIFUNZIONE rimane impostata alle successive accensioni della macchina se non deselezionata.**

 **L'utilizzo delle pastiglie è consigliato solo dove è presente l'opzione PASTIGLIE MULTIFUNZIONE.**

 **Questa opzione è sconsigliata con i programmi che non prevedono l'uso delle pastiglie multifunzione (vedi tabella delle opzioni).**

Tabella Opzioni	A	B	C
	Partenza Ritardata	Mezzo Carico	Pastiglie multifunzione
1. Super Wash	Si	Si	Si
2. Auto Normale	Si	Si	Si
3. Ammollo	Si	Si	No
4. Eco	Si	Si	Si
5. Speed 25'	Si	No	Si
6. Cristalli	Si	Si	Si
7. Ultra Intensive	Si	Si	Si
8. Good Night	Si	No	Si









* Presente solo su alcuni modelli.

Programmi

IT

⚠ Se le stoviglie sono poco sporche o sono state sciacquate precedentemente sotto l'acqua, ridurre sensibilmente la dose del detersivo.

⚠ Il numero e il tipo di programmi ed opzioni variano in base al modello di lavastoviglie.

Indicazioni per la scelta dei programmi	Programma	Detersivo (A) = vaschetta A (B) = vaschetta B			Programmi che prevedono l'asciugatura	Opzioni	Durata del programma (tolleranza $\pm 10\%$) Hrs. Min.
		polvere	liquido	pastiglie			
Stoviglie e pentole molto sporche (da non usare per pezzi delicati).	 1. Super Wash	25 g (A)	25 ml (A)	1 (A)	Si	A-B-C	2:35'
Stoviglie e pentole normalmente sporche. Programma standard giornaliero.	 2. Auto Normale	21 g (A) 4 g (B)	21 ml (A) 4 ml (B)	1 (A)	Si	A-B-C	1:50'
Lavaggio preliminare in attesa di completare il carico al pasto successivo.	 3. Ammollo	No	No	No	No	A-B	0:08'
Lavaggio ecologico a bassi consumi energetici, adatto a stoviglie e pentole.	 4. Eco*	25 g (A)	25 ml (A)	1 (A)	Si	A-B-C	2:35'
Ciclo economico e veloce da utilizzare per stoviglie poco sporche, subito dopo l'uso. (2 piatti + 2 bicchieri + 4 posate + 1 pentola + 1 padellino)	 5. Rapido	21 g (A)	21 ml (A)	1 (A)	No	A-C	0:25'
Ciclo economico e veloce per stoviglie delicate, più sensibili alle alte temperature, subito dopo l'uso. (calici cesto superiore + piatti delicati cesto inferiore).	 6. Cristalli	25 g (A)	25 ml (A)	1 (A)	Si	A-B-C	1:30'
Pentole estremamente sporche o con residui di cibo essiccato.	 7. Ultra Intensive	25 g (A) 4 g (B)	25 ml (A) 4 ml (B)	1 (A) 1 (fondo vasca)	Si	A-B-C	2:35'
Garantisce ottime prestazioni, ridotti consumi e silenziosità. Adatto all'utilizzo notturno.	 8. Good Night	21 g (A) 4 g (B)	21 ml (A) 4 ml (B)	1 (A)	Si	A-C	3:30'

Note:

le migliori prestazioni dei programmi "Speed 25", si ottengono preferibilmente rispettando il numero di coperti specificati.

Il programma Eco, rispetta la norma EN-50242, dura più a lungo rispetto ad altri programmi ma presenta un minor consumo di energia ed in più è rispettoso con l'ambiente.

Nota per i laboratori di Prove: per informazioni sulle condizioni della prova comparativa EN, farne richiesta all'indirizzo: ASSISTENZA_EN_LVS@indesitcompany.com

Per facilitare il dosaggio del detersivo è bene sapere che:

1 cucchiaino da cucina = 15 gr. di polvere = 15 ml di liquido circa - 1 cucchiaino da cucina = 5 gr. di polvere = 5 ml di liquido circa

Brillantante e sale rigenerante

Hotpoint
ARISTON

⚠ Usare solo prodotti specifici per lavastoviglie. Non usare sale alimentare o industriale nè detersivi per il lavaggio a mano. Seguire le indicazioni riportate sulla confezione.

⚠ Se si usa un prodotto multifunzione, non è necessario aggiungere brillantante, **si consiglia invece di aggiungere sale, specie se l'acqua è dura o molto dura.** Seguire le indicazioni riportate sulla confezione.

⚠ Non aggiungendo né sale né brillantante è normale che le spie MANCANZA SALE* e MANCANZA BRILLANTANTE* rimangano accese.

Caricare il brillantante

Il brillantante facilita l'asciugatura delle stoviglie facendo scivolare l'acqua dalla superficie, così che non rimangano striature o macchie.

Il serbatoio del brillantante va riempito:

- quando sul pannello/display si accende la spia MANCANZA BRILLANTANTE*;

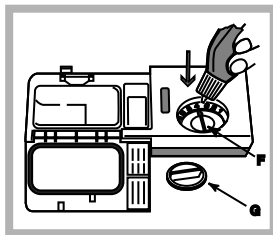

1. Aprire il serbatoio ruotando il tappo (G) in senso antiorario.
2. Versare il brillantante evitando che fuoriesca. Se accade, pulire subito con un panno asciutto.
3. Riavvitare il tappo.

Non versare MAI il brillantante direttamente all'interno della vasca.

Regolare la dose di brillantante

Se non si è soddisfatti del risultato dell'asciugatura, è possibile regolare la dose di brillantante. Con un cacciavite girare il regolatore (F) scegliendo tra 6 posizioni (la regolazione di fabbrica è sul 4):

- se sulle stoviglie ci sono striature, girare verso i numeri bassi (1-3).
- se ci sono gocce d'acqua o macchie di calcare girare verso i numeri alti (4-6).

Impostazione durezza dell'acqua

Ogni lavastoviglie è corredata di un dolcificatore dell'acqua che, utilizzando del sale rigenerante specifico per lavastoviglie, fornisce acqua priva di calcare per il lavaggio delle stoviglie.

Questa lavastoviglie, consente una regolazione che riduce l'inquinamento ed ottimizza le prestazioni di lavaggio in funzione della durezza dell'acqua. Il dato è reperibile presso l'Ente erogatore dell'acqua potabile.

- Accendere la macchina premendo il tasto **ON/OFF**.
- Premere il tasto **P** per alcuni secondi; si sentono due bip brevi, il display visualizza **H2O** e il numero di regolazione di durezza impostato lampeggia (Il decalcificatore è impostato di fabbrica sul n° 3). Premere il tasto **P** in successione fino al raggiungimento della durezza desiderata (1-2-3-4-5* Vedi tabella durezza acqua), fino ad un massimo di 5 livelli.

- Per uscire dalla funzione attendere 30 secondi circa o spegnere la macchina con il tasto **ON/OFF**.

Se si utilizzano le pastiglie multifunzione, riempire comunque il serbatoio del sale.

°dH		°fH		mmol/l		livello
0	6	0	10	0	1	1
6	11	11	20	1,1	2	2
12	17	21	30	2,1	3	3
17	34	31	60	3,1	6	4
34	50	61	90	6,1	9	5*

Da 0°f a 10°f si consiglia di non utilizzare sale.
* con questa impostazione la durata dei cicli può lievemente prolungarsi.

(°dH = durezza in gradi tedeschi - °fH = durezza in gradi francesi - mmol/l = millimol/litro)

Caricare il sale rigenerante

Per avere buoni risultati di lavaggio è indispensabile verificare che il serbatoio del sale non sia mai vuoto. Il sale rigenerante elimina il calcare dall'acqua, evitando che si depositi sulle stoviglie. Il serbatoio del sale è posto nella parte inferiore della lavastoviglie (vedi Descrizione) e va riempito:

- quando il galleggiante verde* non è visibile osservando il tappo del sale;
- quando sul pannello/display si accende la spia MANCANZA SALE*;

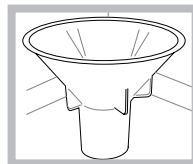

1. Estrarre il cestello inferiore e svitare il tappo del serbatoio in senso antiorario.
2. Solo per il primo utilizzo: riempire il serbatoio di acqua fino al bordo.
3. Posizionare l'imbuto* (vedi figura) e riempire il serbatoio di sale fino al bordo

(circa 1 kg); è normale che trabocchi un po' d'acqua.

4. Togliere l'imbuto*, eliminare i residui di sale dall'imbocco; sciacquare il tappo sotto l'acqua corrente prima di avvitarlo, disponendolo a testa in giù e facendo defluire l'acqua dalle quattro fessure disposte a stella nella parte inferiore del tappo. (tappo con galleggiante verde*)

E' consigliabile effettuare questa operazione ad ogni caricamento del sale.

Chiudere bene il tappo, affinché nel serbatoio non entri detersivo durante il lavaggio (potrebbe danneggiarsi irrimediabilmente il dolcificatore).

⚠ Quando si rende necessario, caricare il sale prima di un ciclo di lavaggio in modo da eliminare la soluzione salina traboccata dal contenitore del sale.

* Presente solo su alcuni modelli.

Manutenzione e cura

IT

Escludere acqua e corrente elettrica

- Chiudere il rubinetto dell'acqua dopo ogni lavaggio per eliminare il pericolo di perdite.
- Staccare la spina dalla presa di corrente quando si pulisce la macchina e durante i lavori di manutenzione.

Pulire la lavastoviglie

- La superficie esterna e il pannello di controllo possono essere puliti con un panno inumidito con acqua non abrasivo. Non usare solventi o abrasivi.
- La vasca interna può essere pulita da eventuali macchie con un panno imbevuto di acqua e poco aceto.

Evitare i cattivi odori

- Lasciare sempre socchiusa la porta per evitare il ristagno di umidità.
- Pulire regolarmente le guarnizioni perimetrali di tenuta della porta e delle vaschette detersivo con una spugnetta umida. Si eviteranno così ristagni di cibo, principali responsabili del cattivo odore.

Pulire gli irroratori

Può succedere che residui di cibo si attacchino agli irroratori e ostruiscano i fori da cui esce l'acqua: di tanto in tanto è bene controllarli e pulirli con uno spazzolino non metallico.

I due irroratori, sono entrambi smontabili.

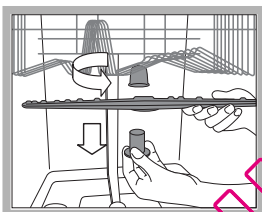

Per smontare l'irroratore superiore, occorre svitare girando in senso antiorario la ghiera di plastica. L'irroratore superiore, va rimontato con la parte con il maggior numero di fori rivolta verso l'alto.

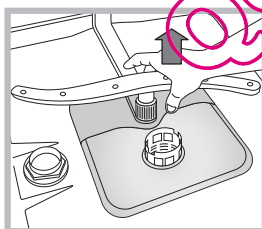

L'irroratore inferiore si smonta tirandolo verso l'alto.

Pulizia del filtro entrata acqua*

Se i tubi dell'acqua sono nuovi o sono rimasti per lungo tempo inattivi, prima di fare l'allacciamento, far scorrere l'acqua fino a che diventi limpida e sia priva di impurità. Senza questa precauzione, c'è il rischio che il punto dove entra l'acqua si intasi, danneggiando la lavastoviglie.

⚠ Periodicamente, pulire il filtro entrata acqua posizionato all'uscita del rubinetto.

- Chiudere il rubinetto dell'acqua.
- Svitare l'estremità del tubo di carico acqua, togliere il filtro e pulirlo delicatamente sotto un getto di acqua corrente.
- Inserire nuovamente il filtro e avvitare il tubo.

Pulire i filtri

Il gruppo filtrante è formato da tre filtri che puliscono l'acqua di lavaggio dai residui di cibo e la rimettono in circolo: per avere buoni risultati di lavaggio è necessario pulirli.

⚠ Pulire i filtri con regolarità.

⚠ La lavastoviglie non deve essere usata senza filtri o con filtro sganciato.

- Dopo alcuni lavaggi, controllare il gruppo filtrante e se necessario pulirlo accuratamente sotto acqua corrente, aiutandosi con uno spazzolino non metallico, seguendo le istruzioni sotto riportate.

1. ruotare in senso antiorario il filtro cilindrico C ed estrarlo (fig. 1).
2. Estrarre il bicchiere filtro B facendo una leggera pressione sulle alette laterali (Fig. 2);
3. Sfilare il piatto filtro inox A. (fig. 3).
4. Ispezionare il pozzetto ed eliminare eventuali residui di cibo. **NON RIMUOVERE MAI** la protezione della pompa di lavaggio (particolare di colore nero) (fig.4).

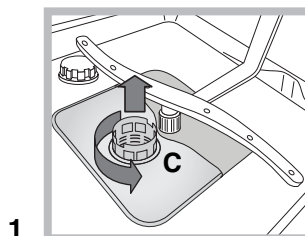

1

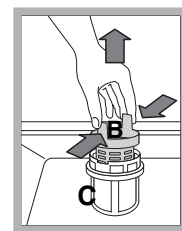

2

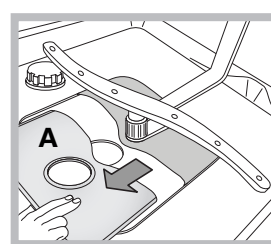

3

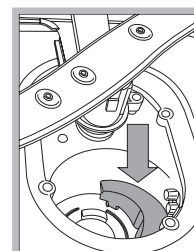

4

Dopo la pulizia dei filtri, rimontare il gruppo filtrante e ricollocarlo correttamente nella sua sede; è fondamentale per un buon funzionamento della lavastoviglie.

Se ci si assenta per lunghi periodi

- Staccare i collegamenti elettrici e chiudere il rubinetto dell'acqua.
- Lasciare socchiusa la porta.
- Al rientro, fare un lavaggio a vuoto.

 L'apparecchio è stato progettato e costruito in conformità alle norme internazionali di sicurezza. Queste avvertenze sono fornite per ragioni di sicurezza e devono essere lette attentamente.

Sicurezza generale

- Questo elettrodomestico non può venire usato da persone (bambini compresi) con ridotte capacità fisiche, sensoriali o mentali, o mancanza di esperienza e conoscenza, a meno che non venga loro fornita supervisione o istruzioni riguardanti l'uso da una persona responsabile della loro sicurezza.
- È necessaria la supervisione di un adulto per evitare che i bambini giochino con l'elettrodomestico.
- L'apparecchio è stato concepito per un uso di tipo non professionale all'interno dell'abitazione.
- L'apparecchio deve essere usato per il lavaggio delle stoviglie a uso domestico, solo da persone adulte e secondo le istruzioni riportate in questo libretto.
- L'apparecchio non va installato all'aperto, nemmeno se lo spazio è riparato, perché è molto pericoloso lasciarlo esposto a pioggia e temporali.
- Non toccare la lavastoviglie a piedi nudi.
- Non staccare la spina dalla presa della corrente tirando il cavo, bensì afferrando la spina.
- È necessario chiudere il rubinetto dell'acqua e staccare la spina dalla presa della corrente prima di effettuare operazioni di pulizia e manutenzione.
- In caso di guasto, in nessun caso accedere ai meccanismi interni per tentare una riparazione.
- Non toccare mai la resistenza.
- Non appoggiarsi o sedersi sulla porta aperta: l'apparecchio potrebbe ribaltarsi.
- La porta non deve essere tenuta nella posizione aperta perché può rappresentare il pericolo di inciampare.
- Tenere il detersivo e il brillantante fuori dalla portata dei bambini.
- Gli imballaggi non sono giocattoli per bambini.

Smaltimento

- Smaltimento del materiale di imballaggio: attenersi alle norme locali, così gli imballaggi potranno essere riutilizzati.
- La direttiva Europea 2002/96/CE sui rifiuti di apparecchiature elettriche ed elettroniche (RAEE), prevede che gli elettrodomestici non debbano essere smaltiti nel normale flusso dei rifiuti solidi urbani. Gli apparecchi dismessi devono essere raccolti separatamente per ottimizzare il tasso di recupero e riciclaggio dei materiali che li compongono e impedire potenziali danni per la salute e l'ambiente. Il simbolo del cestino barrato è riportato su tutti i prodotti per ricordare gli obblighi di raccolta separata.

Per ulteriori informazioni, sulla corretta dismissione degli elettrodomestici, i detentori potranno rivolgersi al servizio pubblico preposto o ai rivenditori.

Risparmiare e rispettare l'ambiente

Risparmiare acqua ed energia

- Avviare la lavastoviglie solo a pieno carico. In attesa che la macchina sia piena, prevenire i cattivi odori con il ciclo Ammolto (vedi Programmi).
- Selezionare un programma adatto al tipo di stoviglie e al grado di sporco consultando la *Tabella dei programmi*.

- per stoviglie normalmente sporche utilizzare il programma Eco, che garantisce bassi consumi energetici e di acqua.
- se il carico è ridotto attivare l'opzione Mezzo carico* (vedi *Avvio e utilizzo*).

- Se il proprio contratto di erogazione dell'energia elettrica prevede fasce orarie di risparmio energetico, effettuare i lavaggi negli orari a tariffa ridotta. L'opzione Avvio ritardato* (vedi *Avvio e utilizzo*) può aiutare a organizzare i lavaggi in tal senso.

Detersivi senza fosfati, senza cloro e contenenti enzimi

- Si consiglia vivamente di usare i detersivi senza fosfati e senza cloro che sono i più indicati per la tutela dell'ambiente.
- Gli enzimi sviluppano un'azione particolarmente efficace con temperature prossime ai 50°C, per cui con i detersivi con enzimi si possono impostare lavaggi a basse temperature e ottenere gli stessi risultati che si avrebbero a 65°C.
- Dosare bene il detersivo in base alle indicazioni del produttore, alla durezza dell'acqua, al grado di sporco e alla quantità di stoviglie per evitare sprechi. Pur biodegradabili, i detersivi contengono elementi che alterano l'equilibrio della natura.

Assistenza

Prima di contattare l'Assistenza:

- Verificare se l'anomalia può essere risolta da soli (vedi *Anomalie e Rimedi*).
- Riavviare il programma per controllare se l'inconveniente è stato avviato.
- In caso negativo, contattare il Servizio Assistenza Tecnica Autorizzato.

 Non ricorrere mai a tecnici non autorizzati.

Comunicare:

- il tipo di anomalia;
- il modello della macchina (Mod.);
- il numero di serie (S/N).

Queste informazioni si trovano sulla targhetta caratteristiche posta sull'apparecchio (vedi *Descrizione dell'apparecchio*).

Assistenza Attiva 7 giorni su 7



Se nasce il bisogno di intervento chiamare il Numero Unico Nazionale 199.199.199*.

Un operatore sarà a completa disposizione per fissare un appuntamento con Centro Assistenza Tecnico autorizzato più vicino al luogo da cui si chiama.

È attivo 7 giorni su 7, sabato e domenica compresi, e non lascia mai inascoltata una richiesta.

* Al costo di 14,25 centesimi di Euro al minuto (iva inclusa) dal Lun. al Ven. dalle 08:00 alle 18:30, il Sab. dalle 08:00 alle 13:00 e di 5,58 centesimi di Euro al minuto (iva inclusa) dal Lun. al Ven. dalle 18:30 alle 08:00, il Sab. dalle 13:00 alle 08:00 e i giorni festivi, per chi chiama dal telefono fisso. Per chi chiama da radiomobile le tariffe sono legate al piano tariffario dell'operatore telefonico utilizzato. Le suddette tariffe potrebbero essere soggette a variazione da parte dell'operatore telefonico; per maggiori informazioni consultare il sito www.aristonchannel.com.

Anomalie e rimedi

IT

Può accadere che l'apparecchio non funzioni. Prima di telefonare all'Assistenza controllare che non si tratti di un problema facilmente risolvibile aiutandosi con il seguente elenco.

Qualora il problema persista chiamare il Servizio Assistenza Tecnico Autorizzato: Numero Unico Nazionale 199.199.199 (costo massimo al minuto per chiamate da rete fissa Euro 0,1426).

Anomalie:	Possibili cause / Soluzione:
La lavastoviglie non parte.	<ul style="list-style-type: none"> • La spina non è ben inserita nella presa di corrente oppure in casa non c'è corrente. • La porta della lavastoviglie non è ben chiusa. • Si è impostato un Avvio ritardato (vedi Avvio e utilizzo).
La lavastoviglie non scarica acqua.	<ul style="list-style-type: none"> • Il programma non è ancora terminato. • Il tubo di scarico dell'acqua è piegato (vedi Installazione). • Lo scarico del lavello è ostruito. • Il filtro è intasato da residui di cibo.
La lavastoviglie fa rumore.	<ul style="list-style-type: none"> • Le stoviglie sbattono tra loro o contro gli irroratori. • Eccessiva presenza di schiuma: il detersivo non è dosato adeguatamente o non è idoneo al lavaggio in lavastoviglie. (vedi Avvio e utilizzo).
Su stoviglie e bicchieri ci sono depositi calcarei o una patina biancastra.	<ul style="list-style-type: none"> • Manca il sale rigenerante o la sua regolazione non è adeguata alla durezza dell'acqua (vedi Brillantante e sale). • Il tappo del serbatoio del sale non è chiuso bene. • Il brillantante è esaurito o il dosaggio è insufficiente. • Le stoviglie sono in materiale antiaderente.
Su stoviglie e bicchieri ci sono striature o sfumature bluastre.	<ul style="list-style-type: none"> • Il dosaggio del brillantante è eccessivo.
Le stoviglie sono poco asciutte.	<ul style="list-style-type: none"> • È stato selezionato un programma senza asciugatura. • Il brillantante è esaurito o il dosaggio è insufficiente (vedi Brillantante e sale). • La regolazione del brillantante non è adeguata.
Le stoviglie non sono pulite.	<ul style="list-style-type: none"> • I cestelli sono troppo carichi (vedi Caricare i cestelli). • Le stoviglie non sono sistemate bene. • Gli irroratori non sono liberi di ruotare. • Il programma di lavaggio è troppo blando (vedi Programmi). • Eccessiva presenza di schiuma: il detersivo non è dosato adeguatamente o non è idoneo al lavaggio in lavastoviglie. (vedi Avvio e utilizzo). • Il tappo del brillantante non è stato chiuso correttamente. • Il filtro è sporco o intasato (vedi Manutenzione e cura). • Manca il sale rigenerante (vedi Brillantante e sale).
La lavastoviglie non carica acqua – Allarme rubinetto chiuso. (si sentono dei brevi bip) (il display visualizza il codice A:6).	<ul style="list-style-type: none"> • Manca l'acqua nella rete idrica. • Il tubo di carico dell'acqua è piegato (vedi Installazione). • Aprire il rubinetto e l'apparecchio si avvia dopo pochi minuti. • L'apparecchio si è bloccato perché non si è intervenuti al suono dei bip. Spegnerne la macchina con il tasto ON/OFF, aprire il rubinetto e dopo 20 secondi riaccendere premendo lo stesso tasto. Riprogrammare la macchina e riavviare.
Allarme guasto elettrovalvola di carico dell'acqua (il display visualizza il codice A:2).	<ul style="list-style-type: none"> • Spegnerne la macchina con il tasto ON/OFF e riaccendere dopo un minuto. Se l'allarme permane chiudere il rubinetto dell'acqua per evitare allagamenti, staccare la spina della corrente e chiamare l'Assistenza.
Allarme al tubo di carico dell'acqua/Filtrino entrata acqua intasato. (il display visualizza il codice A:7)	<ul style="list-style-type: none"> • Spegnerne la macchina premendo il tasto ON/OFF. Chiudere il rubinetto dell'acqua per evitare allagamenti, staccare la spina della corrente. Controllare che il filtro entrata acqua non sia intasato da impurità. (vedere capitolo "Manutenzione e Cura")

FR

Français, 13

LSF 835

Sommaire

Installation, 14-15

Mise en place et mise à niveau
Raccordements eau et électricité
Conseils pour le premier lavage
Caractéristiques techniques

Description de l'appareil, 16

Vue d'ensemble
Tableau de bord

Charger les paniers, 17

Panier inférieur
Panier à couverts
Panier supérieur

Mise en marche et utilisation, 18-19

Mettre en marche le lave-vaisselle
Charger le produit de lavage
Options de lavage

Programmes, 20

Tableau des programmes

Produit de rinçage et sel régénérant, 21

Charger le produit de rinçage
Charger le sel régénérant

Entretien et soin, 22

Coupure de l'arrivée d'eau et de courant
Nettoyer le lave-vaisselle
Eviter les mauvaises odeurs
Nettoyer les bras de lavage
Nettoyage du filtre d'entrée d'eau
Nettoyer les filtres
En cas d'absence pendant de longues périodes

Précautions, conseils et assistance technique, 23

Sécurité générale
Mise au rebut
Economies et respect de l'environnement
Assistance

Anomalies et remèdes, 24

Installation

FR

⚠ Conserver ce mode d'emploi pour pouvoir le consulter à tout moment. En cas de vente, de cession ou de déménagement, s'assurer qu'il accompagne bien l'appareil.

⚠ Lire attentivement les instructions : elles contiennent des conseils importants sur l'installation, l'utilisation et la sécurité de l'appareil.

⚠ En cas de déménagement, transporter l'appareil verticalement; si besoin est, l'incliner sur le dos.

Mise en place et mise à niveau

1. Déballer l'appareil et s'assurer qu'il n'a pas été endommagé pendant le transport.

S'il est abîmé, ne pas le raccorder et contacter le revendeur.

2. Installer le lave-vaisselle de manière à ce que les côtés et la paroi arrière touchent aux meubles adjacents ou au mur.

L'appareil peut être encastré sous un plan de travail continu* (voir *feuille de Montage*).

3. Installer le lave-vaisselle sur un sol plat et rigide. Compenser les irrégularités en vissant ou en dévissant les pieds avant jusqu'à ce que l'horizontalité de l'appareil soit parfaite. Une bonne horizontalité garantit la stabilité de l'appareil et supprime tout risque de vibrations, bruits et déplacements.

4*. Pour régler la hauteur du pied arrière, agir sur la douille rouge à six pans située dans la partie avant du lave-vaisselle en bas et au milieu, à l'aide d'une clé mâle à six pans, ouverture 8 mm. Tourner dans le sens des aiguilles d'une montre pour augmenter la hauteur et dans le sens inverse pour la diminuer. (consulter la notice d'instructions encastré jointe à la documentation)

Raccordements eau et électricité

⚠ L'adaptation des installations électriques et les travaux de plomberie de l'installation doivent être effectués par du personnel qualifié.

⚠ Le lave-vaisselle ne doit pas écraser les tuyaux ou le câble d'alimentation électrique.

⚠ Utiliser des tuyaux neufs pour effectuer le raccordement de l'appareil au réseau de distribution de l'eau. Ne pas réutiliser les anciens tuyaux.

Les tuyaux d'amenée (A) et d'évacuation (B) de l'eau et le câble d'alimentation électrique peuvent être orientés vers la droite ou vers la gauche pour simplifier l'installation (voir *figure*).

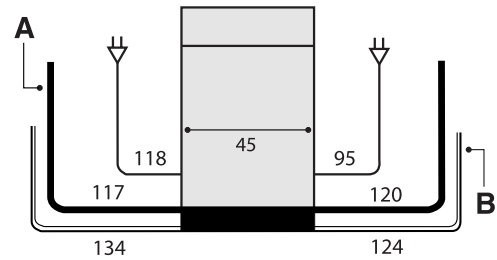

Raccord du tuyau d'amenée de l'eau

- A une prise d'eau froide: bien visser le tuyau d'amenée à un robinet à embout fileté 3/4 gaz, avant de visser, faire couler l'eau jusqu'à ce qu'elle devienne limpide et dépourvue d'impuretés qui pourraient engorger l'appareil.
- A une prise d'eau chaude: en cas d'installation de chauffage centralisé (radiateurs), le lave-vaisselle peut être alimenté avec de l'eau chaude de réseau ne dépassant pas 60°C. Visser le tuyau au robinet en procédant comme pour la prise d'eau froide.

⚠ Si la longueur du tuyau d'amenée ne suffit pas, s'adresser à un magasin spécialisé ou à un technicien agréé (voir *Assistance*).

⚠ La pression de l'eau doit être comprise entre les valeurs reportées dans le tableau des Caractéristiques techniques (voir *ci-contre*).

⚠ Faire attention à ce que le tuyau ne soit ni plié ni écrasé.

Sécurité anti-fuite

Pour éviter tout risque d'inondation, le lave-vaisselle :
- est équipé d'un dispositif qui coupe l'arrivée de l'eau en cas d'anomalie ou de fuite à l'intérieur de l'appareil.

Quelques modèles sont équipés d'un dispositif de sécurité supplémentaire *New Acqua Stop** qui garantit contre tout risque d'inondation même en cas de rupture du tuyau d'amenée de l'eau.



ATTENTION: TENSION DANGEREUSE!

Il ne faut en aucun cas couper le tuyau d'amenée de l'eau car il contient des parties sous tension.

* Présent uniquement sur certains modèles.

Raccord du tuyau d'évacuation de l'eau

Raccorder le tuyau d'évacuation, sans le plier, à une conduite d'évacuation ayant au moins 4 cm de diamètre. Ou bien l'accrocher au bord d'un évier; l'extrémité libre du tuyau de vidange ne doit pas être plongée dans l'eau.

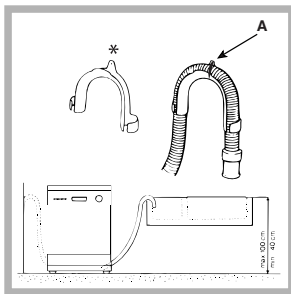

Un coude* plastique spécial facilite une installation optimale : fixer solidement le coude au mur pour éviter que le tuyau se déplace et déverse l'eau hors du conduit.
La portion de tuyau repérée par la lettre A doit se trouver à une distance du sol comprise entre 40 et 100 cm (voir figure).

⚠ L'utilisation de tuyaux de rallonge est déconseillée.

Raccordement électrique

Avant de brancher la fiche dans la prise de courant, s'assurer que :

- la prise dispose de mise à la terre et est conforme aux normes;
- la prise est bien apte à supporter la puissance maximale de l'appareil reportée sur la plaque signalétique fixée à la contre-porte (voir paragraphe Description du lave-vaisselle);
- la tension d'alimentation est bien comprise entre les valeurs figurant sur la plaque signalétique de la contre-porte;
- la prise est bien compatible avec la fiche de l'appareil. Autrement, faire remplacer la fiche par un technicien agréé (voir Assistance); n'utiliser ni rallonges ni prises multiples.

⚠ Après installation de l'appareil, le câble d'alimentation électrique et la prise de courant doivent être facilement accessibles.

⚠ Le câble ne doit être ni plié ni trop écrasé.

⚠ Afin d'éviter tout danger, faire changer le cordon d'alimentation abîmé, par le fabricant ou par son service après-vente. (Voir Assistance)

⚠ Nous déclinons toute responsabilité en cas de non-respect des normes énumérées ci-dessus.



Ruban anti-condensation*

Après avoir encastré le lave-vaisselle, ouvrir la porte et coller le ruban adhésif transparent sous le plan en bois pour le protéger contre la formation de condensation.

Conseils pour le premier lavage

Une fois l'installation terminée et tout de suite avant le premier lavage, remplir complètement d'eau le réservoir à sel et ajouter environ 1 kg de sel (voir Produit de rinçage et sel régénérant) : il est tout à fait normal que de l'eau déborde. Sélectionner le degré de dureté de l'eau (voir Produit de rinçage et sel régénérant). - Après remplissage du réservoir à sel, le voyant SEL* s'éteint.

⚠ Le manque de remplissage du réservoir à sel, peut endommager l'adoucisseur d'eau et l'élément chauffant.

Caractéristiques techniques	
Dimensions	largeur 45 cm hauteur 85 cm profondeur 60 cm
Capacité	10 couverts standard
Pression eau d'alimentation	0,05 ÷ 1 MPa (0,5 ÷ 10 bar) 7,25 psi – 145 psi
Tension d'alimentation	Voir étiquette des caractéristiques
Puissance totale absorbée	Voir étiquette des caractéristiques
Fusible	Voir étiquette des caractéristiques
  AIO77 	Cet appareil est conforme aux Directives Communautaires suivantes : - 2006/95/CEE du 16/01/2007 (Basse Tension) et modifications suivantes - 89/336/CEE du 03/05/89 (Compatibilité Electromagnétique) et modifications suivantes - 97/17/CE (étiquetage) - 20002/96/CE (DEEE)

* Présent uniquement sur certains modèles.

Description de l'appareil

FR

Vue d'ensemble

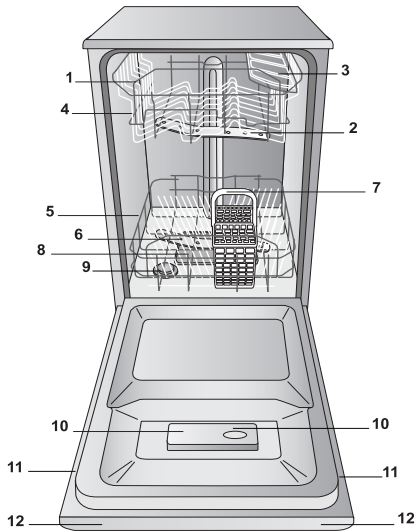

1. Panier supérieur
2. Bras de lavage supérieur
3. Clayettes rabattables
4. Réglage hauteur du panier
5. Panier inférieur
6. Bras de lavage inférieur
7. Panier à couverts
8. Filtre lavage
9. Réservoir à sel
10. Bacs produit de lavage et réservoir à produit de rinçage
11. Plaque signalétique ***
12. Tableau de bord

Tableau de bord

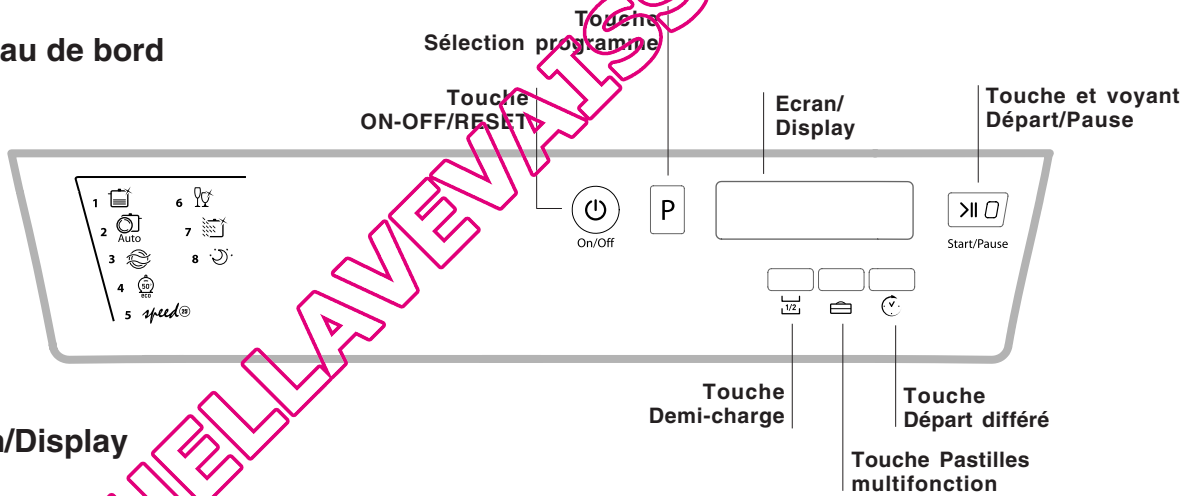

Ecran/Display

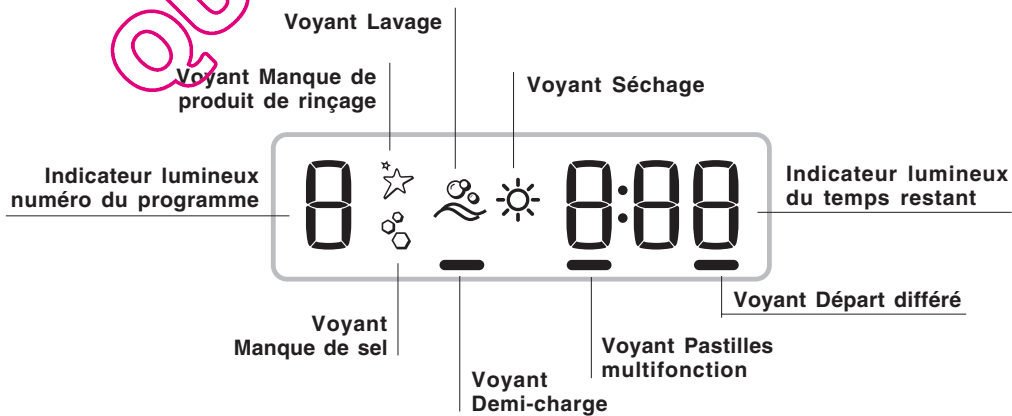

*** Uniquement pour modèles tout intégrables.

* Présent uniquement sur certains modèles.

Le nombre et les types de programmes et des options, varient selon le modèle de lave-vaisselle.

⚠ Avant de charger les paniers, débarrasser la vaisselle des déchets plus importants et vider les verres et les coupes.

Ranger la vaisselle de manière à ce qu'elle ne bouge pas pour éviter tout risque de renversement.

Après avoir chargé le lave-vaisselle, s'assurer que les bras de lavage tournent librement.

Panier du bas

Le panier du bas peut contenir des casseroles, des couvercles, des assiettes, des saladiers, des couverts etc. selon les *Exemples de chargement*.

Ranger de préférence sur les côtés du panier les plats de service et les grands couvercles sans toutefois bloquer la rotation du bras de lavage supérieur.

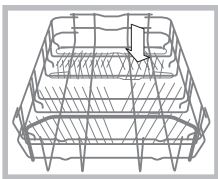

Certains modèles de lave-vaisselle sont pourvus de secteurs rabattables* qui peuvent être placés à la verticale pour ranger des assiettes ou à l'horizontale pour ranger des casseroles et des saladiers.

Panier à couverts

Le panier à couverts peut varier selon le modèle de lave-vaisselle.

Le panier à couvert doit être placé **à l'avant** dans le panier du bas où il peut coulisser parmi les accessoires fixes, ou sur le panier du haut dans le cas d'un lavage à demi-charge (sur les appareils dotés de cette fonction).

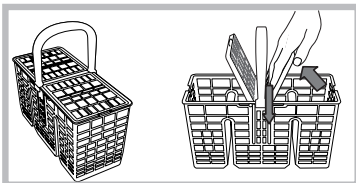

- Il est équipé de rabats coulissants qui permettent de mieux ranger les couverts.

⚠ Ranger les couteaux et les ustensiles de cuisine pointus et coupants dans le panier à couverts, pointes tournées vers le bas, ou, à plat, sur les clayettes rabattables du panier supérieur.

Exemples de rangement de le panier à couverts

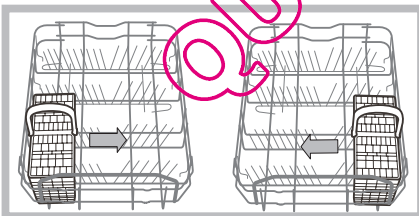

Panier du haut

Y ranger la vaisselle fragile et légère: verres, tasses à thé et à café, soucoupes, saladiers bas, casseroles basses peu sales, en suivant les *Exemples de chargement*.

- Tasses et tasses à café, couteaux longs et pointus, couverts de service: les placer sur les étagères rabattables**.

Etagères rabattables à inclinaison variable*

- L'inclinaison permet de gagner de la place dans le panier supérieur, de ranger des verres à pied de longueur différente et d'améliorer les performances de séchage.

Inclinaison A

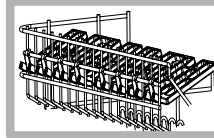

Inclinaison B

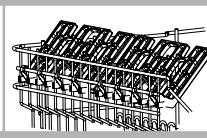

Inclinaison C

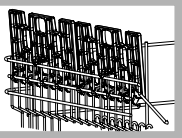

- Soulever l'étagère rabattable, la faire glisser légèrement et la placer selon l'inclinaison désirée.

Régler la hauteur du panier supérieur

Pour optimiser le rangement de la vaisselle, possibilité de régler le panier supérieur en position haute ou basse.

⚠ Régler de préférence la hauteur du panier quand ce dernier est VIDE.

Ne jamais soulever ou abaisser le panier d'un seul côté.

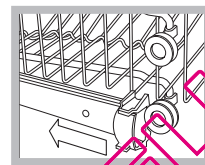

(voir figure).

Ouvrir les butées des glissières du panier à droite et à gauche et sortir le panier. Positionner le panier en position haute ou basse, le faire glisser le long des glissières jusqu'à ce que les roues avant entrent elles aussi et refermer les butées.

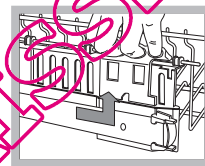

Si le panier est équipé de poignées **Espace double*** (voir figure), sortir le panier du haut en fin de course, saisir les poignées sur les côtés du panier et déplacer vers le haut ou vers le bas; laisser retomber le panier sans le lâcher.

Exemples de chargement du panier supérieur

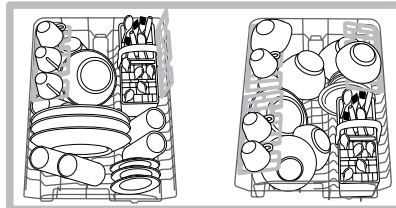

Exemples de chargement du panier inférieur

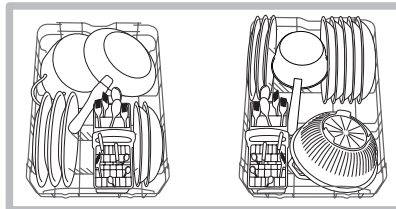

Vaisselle n'allant pas au lave-vaisselle

- Objets en bois, avec des manches en bois ou en corne ou ayant des parties collées.
- Objets en aluminium, cuivre, laiton ou étain.
- Vaisselle en plastique thermorésistant.
- Porcelaines anciennes ou peintes à la main.
- Argenterie ancienne. Les pièces d'argenterie non ancienne peuvent par contre être lavées avec un programme délicat après s'être assuré qu'elles ne touchent pas à d'autres métaux.

⚠ Nous conseillons d'utiliser de la vaisselle lavable au lave-vaisselle.

* Présent uniquement sur certains modèles.

** Leur nombre et leur position varient.

Mise en marche et utilisation

FR

Mettre en marche le lave-vaisselle

1. Ouvrir l'arrivée d'eau.
2. Appuyer sur la touche ON-OFF: tous les voyants du bandeau de commande s'allument pendant quelques secondes.
3. Ouvrir la porte et doser le produit de lavage (*voir plus bas*).
4. Charger les paniers (*voir Charger les paniers*) et fermer la porte.
5. Pour sélectionner le programme selon le type de vaisselle et son degré de saleté (*voir tableau des programmes*), appuyer sur la touche P.
6. Sélectionner les options de lavage* (*voir ci-contre*).
7. Mettre en marche en appuyant sur la touche Départ/Pause (lumière fixe): un bip prolongé signale le démarrage du programme, le voyant du lavage s'allume, le numéro du programme ainsi que le temps de lavage restant s'affichent.
8. A la fin, deux bips courts et un bip prolongé annoncent la fin du programme, la touche Départ/Pause s'éteint et l'écran affiche **END**. Eteindre l'appareil par pression sur la touche ON-OFF, fermer le robinet de l'eau et débrancher la fiche de la prise de courant.
9. Attendre quelques minutes avant de sortir la vaisselle pour éviter de se brûler. Décharger les paniers en commençant par celui du bas.

Modifier un programme en cours

En cas d'erreur de sélection d'un programme, il est possible de le modifier, à condition qu'il vienne tout juste de démarrer: pour changer un cycle de lavage en cours, éteindre puis rallumer l'appareil par une pression prolongée sur la touche ON/OFF, sélectionner ensuite le nouveau programme et les options désirées.

Introduire de la vaisselle en cours de lavage

Appuyer sur la touche Départ/Pause, (la touche se met à flasher). ouvrir la porte en faisant attention à la vapeur chaude qui s'échappe et introduire la vaisselle. Appuyer sur la touche Départ/Pause (lumière fixe): le cycle redémarre.

⚠ Appuyer sur la touche Départ/Pause pour mettre l'appareil en pause, le programme et le départ différé éventuellement sélectionné sont stoppés. Pendant cette phase, aucun changement de programme n'est possible.

Interruptions accidentelles

En cas d'ouverture de la porte en cours de lavage ou de coupure de courant, le programme s'arrête. Il redémarre du point où il a été interrompu dès que le courant revient ou que la porte est refermée.

Charger le produit de lavage

Un bon résultat de lavage dépend aussi d'un bon dosage du produit de lavage. Un excès de produit de lavage ne lave pas mieux et pollue l'environnement.

⚠ **N'utiliser que du produit de lavage spécial lave-vaisselle.**

⚠ **NE PAS UTILISER de produits pour laver la vaisselle à la main.**

⚠ **Une utilisation excessive de produit de lavage peut laisser des résidus de mousse en fin de cycle.**

⚠ **L'utilisation de pastilles n'est conseillée que pour les modèles qui prévoient l'option PASTILLES MULTIFONCTION.**

⚠ **Pour obtenir des performances de lavage et de séchage optimales, utiliser des produits de lavage en poudre, du liquide de rinçage et du sel.**

bac A: Produit de lavage

bac B: Produit de prélavage

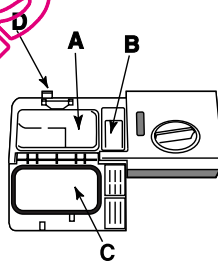

1. Appuyer sur la touche D pour ouvrir le couvercle.
2. Pour doser le produit de lavage se reporter au *Tableau des programmes*:

- en poudre: bacs A et B.
- pastilles: si le programme en prévoit 1, placer cette dernière dans le bac A et fermer le

couvercle; s'il en prévoit 2, mettre la deuxième dans le fond de la cuve.

3. Eliminer les résidus de produit de lavage sur les bords du bac et fermer le couvercle jusqu'au déclic.

* Présent uniquement sur certains modèles.

Options de lavage

La sélection, la modification ou l'annulation des OPTIONS n'est possible qu'après avoir choisi le programme de lavage et avant d'appuyer sur la touche Départ/Pause.

Seules les options compatibles avec le programme choisi peuvent être sélectionnées. Si une option n'est pas compatible avec le programme sélectionné, (voir *tableau programmes*) la led correspondante clignote rapidement 3 fois.

En cas de sélection d'une option incompatible avec une option ou un programme de lavage précédemment sélectionné, celle-ci clignote 3 fois de suite puis s'éteint, tandis que la dernière sélection effectuée reste allumée.

Pour désactiver une option sélectionnée par erreur, appuyer à nouveau sur la touche correspondante.

Départ différé

Possibilité de différer le départ du programme de **1 à 24 heures**:

1. après avoir sélectionné le programme de lavage et toute autre option possible, appuyer sur la touche DÉPART DIFFÉRÉ : le voyant correspondant s'allume. Sélectionner à l'aide de la même touche à quel moment on veut faire démarrer le cycle de lavage (de 1 à 24 heures).
2. Confirmer son choix à l'aide de la touche Marche/Pause pour faire partir le compte à rebours, le délai d'attente sélectionné est affiché et la touche Marche/Pause arrête de flasher (lumière en fixe).
3. A l'expiration du délai d'attente, un bip prolongé retentit, le voyant du DÉPART DIFFÉRÉ s'éteint et le programme démarre.

Pour désactiver un DÉPART DIFFÉRÉ, appuyer sur la touche DÉPART DIFFÉRÉ jusqu'à affichage de **OFF**.

⚠ Aucune sélection de Départ différé n'est plus possible en cours de cycle.

Tableau Options	A	B	C
	Départ différé	Demi-charge	Pastilles Multifonction
1. Super Lavage	Oui	Oui	Oui
2. Auto Normal	Oui	Oui	Oui
3. Trempage	Oui	Oui	Non
4. Eco	Oui	Oui	Oui
5. Speed 25'	Oui	Non	Oui
6. Verres	Oui	Oui	Oui
7. Super Intensif	Oui	Oui	Oui
8. Bonne Nuit	Oui	Non	Oui

Demi-charge

Le programme demi-charge permet de laver une petite vaisselle et de faire des économies d'eau, d'électricité et de produit de lavage. Sélectionner le programme, appuyer sur la touche DEMI-CHARGE: le voyant s'allume.

⚠ Penser à réduire de moitié la quantité de produit de lavage.

⚠ Utiliser de préférence un produit de lavage en poudre.

⚠ Cette option n'est pas utilisable avec le programme: Speed.

Pastilles Multifonction

Cette option permet d'optimiser le résultat de lavage et de séchage.

En cas d'utilisation de pastilles multifonction, appuyer sur la touche PASTILLES MULTIFONCTION. Le voyant correspondant s'allume. **L'option "Pastilles Multifonction" prolonge la durée du programme.**

⚠ L'option pastilles multifonction reste mémorisée lors des allumages suivants de l'appareil à moins qu'elle n'ait été désactivée.

⚠ Cette option est déconseillée pour les programmes qui ne prévoient pas l'utilisation de pastilles multifonction (voir tableau des options).

⚠ L'utilisation de pastilles n'est conseillée que pour les modèles qui prévoient l'option PASTILLES MULTIFONCTION.

⚠ Cette option n'est pas utilisable avec le programme: Trempage.







* Présent uniquement sur certains modèles.

Programmes

FR

⚠ En cas de vaisselle peu sale ou précédemment rincée à l'eau, réduire considérablement la quantité de produit de lavage.

⚠ Le nombre et les types de programmes et des options, varient selon le modèle de lave-vaisselle.

Indications sur le choix des programmes	Programme	Produit de lavage (A) = bac A (B) = bac B			Programmes prévoyant le séchage	Options	Durée du programme (tolérance ±10% Hrs. Min)
		Poudre	Liquide	Pastilles			
Vaisselle et casseroles très sales (déconseillé pour la vaisselle fragile)	 1. Super Lavage	25 g (A)	25 ml (A)	1 (A)	Oui	A-B-C	2:25'
Vaisselle et casseroles normalement sales. Programme standard quotidien.	 2. Auto Normal	21 g (A) 4 g (B)	21 ml (A) 4 ml (B)	1 (A)	Oui	A-B-C	1:50'
Lavage préalable dans l'attente de compléter le chargement au repas suivant	 3. Trempage	Non	Non	Non	Non	A-B	0:08'
Lavage écologique à faible consommation d'électricité pour vaisselle et casseroles.	 4. Eco*	25 g (A)	25 ml (A)	1 (A)	Oui	A-B-C	2:35'
Cycle économique et rapide pour vaisselle peu sale, tout de suite après l'usage. (2 assiettes +2 verres +4 couverts +1 casserole + 1 petite poêle)	<i>speed</i> ²⁹ 5. Rapide	21 g (A)	21 ml (A)	1 (A)	Non	A-C	0:25'
Cycle économique et rapide pour vaisselle fragile ne supportant pas les hautes températures, tout de suite après l'usage. (verres à pied panier supérieur + assiettes fragiles dans le panier inférieur).	 6. Verres	25 g (A)	25 ml (A)	1 (A)	Oui	A-B-C	1:30'
Casseroles extrêmement sales ou avec incrustations d'aliments.	 7. Super Intensif	25 g (A) 4 g (B)	25 ml (A) 4 ml (B)	1 (A) 1 (fond de cuve)	Oui	A-B-C	2:35'
Garantit des performances optimales, un réduction de la consommation et un travail silencieux. Adapté pour l'utilisation de nuit.	 8. Bonne Nuit	21 g (A) 4 g (B)	21 ml (A) 4 ml (B)	1 (A)	Oui	A-C	3:30'

Remarques:

Pour obtenir des performances optimales avec les programmes "Speed 25" il est conseillé de respecter le nombre de couverts indiqué.

* Le programme Eco est conforme à la norme EN-50242. Il a une durée de lavage plus longue que les autres programmes mais c'est aussi celui qui consomme le moins d'énergie et qui respecte le plus l'environnement.

Note pour les laboratoires d'essai: pour toutes informations détaillées sur les conditions d'essai comparatif EN, s'adresser à: ASSISTENZA_EN_LVS@indesitcompany.com

Pour simplifier le dosage du produit de lavage, prendre note que:

1 cuillère à soupe = 15 gr. de poudre = 15 ml de liquide environ - 1 cuillère à café = 5 gr. de poudre = 5 ml de liquide environ

Produit de rinçage et sel régénérant

Hotpoint
ARISTON

FR

⚠ N'utiliser que des produits de lavage spéciaux lave-vaisselle.

Ne pas utiliser de sel alimentaire ou industriel ni de produits pour lavage de la vaisselle à la main. Se conformer aux instructions reportées sur l'emballage.

⚠ En cas d'utilisation d'un produit multifonction, pas besoin d'ajouter de produit de rinçage mais nous conseillons par contre d'ajouter du sel, surtout en cas d'eau dure ou très dure. Se conformer aux instructions reportées sur l'emballage.

⚠ S'il n'y a pas de rajout de sel ni de produit de rinçage, il est normal que les voyants SEL* et produit DE RINÇAGE* restent allumés.

Charger le produit de rinçage

Le produit de rinçage aide au séchage de la vaisselle car il fait glisser l'eau de la surface et évite ainsi la formation de traces ou de taches.

Il faut remplir le réservoir à produit de rinçage:

- quand le voyant PRODUIT DE RINÇAGE* du bandeau / display s'allume;

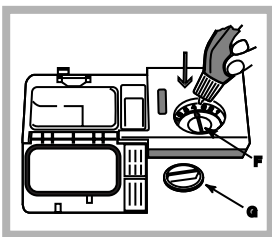

1. Ouvrir le réservoir en tournant le couvercle (G) dans le sens inverse des aiguilles d'une montre.
2. Verser le produit de rinçage sans le faire déborder. Si cela se produit, nettoyer aussitôt avec un chiffon sec.
3. Revisser le couvercle.

Ne JAMAIS verser le liquide de rinçage directement à l'intérieur de la cuve.

Régler la dose de produit de rinçage

Si le résultat du séchage n'est pas satisfaisant, le dosage du produit de rinçage peut être réglé. À l'aide d'un tournevis agir sur le dispositif de réglage (P) et l'amener sur une des 6 positions au choix (il est réglé en usine sur 4):

- si la vaisselle présente des traces, l'amener sur des chiffres plus bas (1-3)
- s'il y a des gouttes d'eau ou des taches de calcaire, le régler sur des chiffres plus élevés (4-6).

Réglage dureté de l'eau

Chaque lave-vaisselle est équipé d'un adoucisseur d'eau qui, grâce à du sel régénérant spécial lave-vaisselle, fournit de l'eau de lavage sans calcaire.

Ce lave-vaisselle permet d'opérer un réglage pour réduire la pollution et optimiser les performances de lavage selon la dureté de l'eau. Se renseigner auprès de l'organisme distributeur de l'eau.

- Appuyer sur la touche **ON/OFF** pour allumer l'appareil.
- Appuyer quelques secondes de suite sur la touche **P**; deux bips courts retentissent, l'écran affiche **H2O** et le numéro correspondant au degré de dureté sélectionné se met à clignoter (l'adoucisseur d'eau est réglé en usine sur le n° **3**). Appuyer plusieurs fois de suite sur la touche **P** jusqu'à ce que le degré de

dureté voulu soit atteint (1-2-3-4-5* Voir tableau dureté de l'eau) jusqu'à 5 niveaux maximum.

- Pour quitter cette fonction, attendre environ 30 secondes ou éteindre l'appareil à l'aide de la touche ON/OFF.

En cas d'utilisation de pastilles de lavage multifonction, remplir tout de même le réservoir à sel.

°dH		°fH		mmol/l		niveau
0	6	0	10	0	1	1
6	11	11	20	1,1	2	2
12	17	21	30	2,1	3	3
17	34	31	60	3,1	6	4
34	50	61	90	6,1	9	5*

De 0°f à 10°f nous vous conseillons de ne pas utiliser de sel.
* ce type de sélection peut légèrement prolonger la durée des cycles.

(°dH = dureté en degrés allemands - °fH = dureté en degrés français - mmol/l = millimol/litre)

Charger le sel régénérant

Pour obtenir de bons résultats de lavage, s'assurer que le réservoir à sel n'est jamais vide. Le sel régénérant élimine le calcaire présent dans l'eau et évite ainsi qu'il ne se dépose sur la vaisselle.

Le réservoir à sel qui se trouve dans la partie inférieure du lave-vaisselle (voir Description) doit être rempli:

- quand le flotteur vert* n'est plus visible à travers le couvercle du sel;
- quand le voyant SEL* du bandeau/display s'allume;

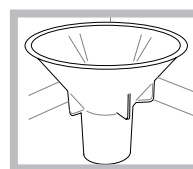

1. Sortir le panier inférieur et dévisser le couvercle du réservoir dans le sens inverse des aiguilles d'une montre.
2. Lors de la première mise en service : remplir le réservoir d'eau à ras bord.
3. Utiliser l'entonnoir* (voir figure) pour

remplir le réservoir de sel à ras bord (1 kg environ). Il est tout à fait normal qu'il y ait un peu d'eau qui déborde.

4. Enlever l'entonnoir*, éliminer les résidus de sel sur le filetage. Avant de revisser le couvercle, il faut le rincer à l'eau courante en le plaçant tête en bas et en faisant couler l'eau à travers les quatre fentes en étoile situées dans la partie inférieure du couvercle. (Bouchon réservoir à sel avec flotteur vert*)

Nous conseillons d'effectuer cette opération à chaque chargement de sel.

Fermer soigneusement le couvercle pour éviter que du produit de lavage pénètre à l'intérieur du réservoir pendant le lavage (cela pourrait endommager irrémédiablement l'adoucisseur).

⚠ En cas de rajout de sel, effectuer cette opération juste avant un cycle de lavage pour éliminer aussitôt la solution saline qui a débordé.

* Présent uniquement sur certains modèles.

Coupure de l'arrivée d'eau et de courant

- Fermer le robinet de l'eau après chaque lavage pour éviter tout risque de fuites.
- Débrancher la fiche de la prise de courant lors du nettoyage de l'appareil et pendant tous travaux d'entretien.

Nettoyer le lave-vaisselle

- Pour nettoyer l'extérieur et le bandeau de commande, utiliser un chiffon humide non abrasif. N'utiliser ni solvants ni abrasifs.
- Pour nettoyer la cuve intérieure et enlever toute tache, utiliser un chiffon imbibé d'eau additionnée d'un peu de vinaigre.

Eviter les mauvaises odeurs

- Laisser toujours la porte entrouverte pour éviter toute stagnation d'humidité.
- Nettoyer régulièrement les joints d'étanchéité de la porte et des bacs à produits de lavage avec une éponge humide. On évitera ainsi les incrustations de déchets d'aliment qui sont les principaux responsables de la formation de mauvaises odeurs.

Nettoyer les bras de lavage

Il peut arriver que des déchets restent collés aux bras de lavage et bouchent les orifices de sortie de l'eau. Il vaut mieux les contrôler de temps en temps et les nettoyer avec une petite brosse non métallique. Les deux bras de lavage sont tous deux démontables.

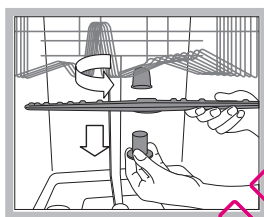

vers le haut.

Pour démonter le bras supérieur, il faut dévisser la bague de fixation en plastique (tourner dans le sens inverse des aiguilles d'une montre). Il faut remonter le bras gicleur supérieur, orifices orientés

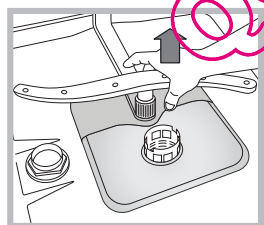

Pour démonter le bras de lavage inférieur, tirer vers le haut.

Nettoyage du filtre d'entrée d'eau*

Si les tuyaux de l'eau sont neufs ou s'ils sont restés longtemps inutilisés, avant d'effectuer le raccordement, faire couler l'eau jusqu'à ce qu'elle devienne limpide et dépourvue d'impuretés. Faute de quoi, un engorgement pourrait se produire au point d'arrivée de l'eau et endommager le lave-vaisselle.

Nettoyer, périodiquement le filtre d'entrée de l'eau situé à la sortie du robinet.

- Fermer le robinet de l'eau.
- Dévisser l'extrémité du tuyau d'arrivée de l'eau, retirer le filtre et le laver soigneusement à l'eau courante.
- Remettre le filtre en place et visser le tuyau.

Nettoyer les filtres

Les trois filtres qui composent le groupe filtrant débarrassent l'eau de lavage des résidus d'aliments avant de la remettre en circulation : pour obtenir de bons résultats de lavage, il faut les nettoyer.

Nettoyer les filtres régulièrement.

Ne pas utiliser le lave-vaisselle sans filtres ou avec filtre mal fixé.

- Après quelques lavages, contrôler le groupe filtrant et, si nécessaire, le laver soigneusement à l'eau courante avec une petite brosse non métallique en procédant comme suit :
 1. tourner le filtre cylindrique C dans le sens inverse des aiguilles d'une montre pour le sortir de son emplacement (fig. 1).
 2. Exercer une légère pression sur les ailettes latérales du gobelet filtre B pour le faire sortir (Fig. 2);
 3. Dégager le filtre inox A. (fig. 3).
 4. Examiner la cavité et éliminer tout résidu de nourriture. NE JAMAIS RETIRER la protection de la pompe de lavage (pièce noire) (fig.4).

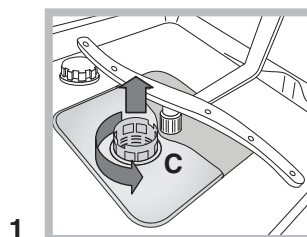

1

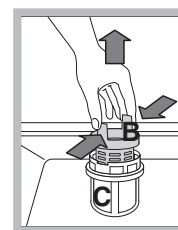

2

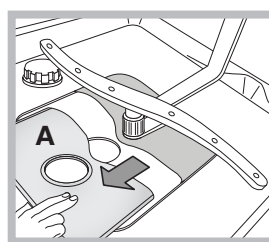

3

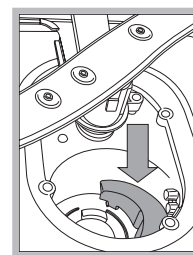

4

Après avoir nettoyé les filtres, remettre soigneusement le groupe filtrant à sa place, cette opération est fondamentale pour un bon fonctionnement du lave-vaisselle.

En cas d'absence pendant de longues périodes

- Débrancher les raccordements électriques et fermer le robinet de l'eau.
- Laisser la porte entrouverte.
- Au retour, effectuer un lavage à vide.

 Cet appareil a été conçu et fabriqué conformément aux normes internationales de sécurité. Ces avertissements sont fournis pour des raisons de sécurité, il faut les lire attentivement.

Sécurité générale

- Cet électroménager n'est pas destiné à être utilisé par des personnes (enfants compris) dont les capacités physiques, sensorielles ou mentales sont réduites ou qui ne disposent pas des connaissances ou de l'expérience nécessaires, à moins qu'elles n'aient été formées et encadrées pour l'utilisation de cet appareil par une personne responsable de leur sécurité.
- Les enfants doivent être surveillés par un adulte pour éviter qu'ils ne jouent avec l'appareil.
- Cet appareil est conçu pour un usage de type non professionnel à l'intérieur d'une habitation.
- Cet appareil est destiné au lavage de vaisselle à usage domestique, il ne doit être utilisé que par des adultes et selon les instructions reportées dans cette notice.
- Ne pas installer l'appareil à l'extérieur, même dans un endroit protégé, car il est extrêmement dangereux de l'exposer à la pluie et aux orages.
- Ne pas toucher au lave-vaisselle pieds nus.
- Ne jamais tirer sur le câble pour débrancher la fiche de la prise de courant.
- Fermer le robinet de l'eau et débrancher la fiche de la prise de courant avant d'effectuer tous travaux de nettoyage et d'entretien.
- En cas de panne, n'essayer en aucun cas d'accéder aux mécanismes internes pour tenter de la réparer.
- Ne jamais toucher à la résistance.
- Ne pas s'appuyer à la porte ouverte ou s'y asseoir : l'appareil pourrait basculer.
- Ne pas garder la porte ouverte pour éviter de buter contre elle en risquant de se faire mal.
- Garder les produits de lavage et de rinçage hors de la portée des enfants.
- Les emballages ne sont pas des jouets pour enfants.

Mise au rebut

- Mise au rebut du matériel d'emballage: se conformer aux réglementations locales, les emballages pourront ainsi être recyclés.
- La Directive Européenne 2002/96/EC sur les Déchets des Equipements Electriques et Electroniques (DEEE), exige que les appareils ménagers usagés ne soient pas jetés dans le flux normal des déchets municipaux. Les appareils usagés doivent être collectés séparément afin d'optimiser le taux de récupération et le recyclage des matériaux qui les composent et réduire l'impact sur la santé humaine et l'environnement. Le symbole de la "poubelle barrée" est apposé sur tous les produits pour rappeler les obligations de collecte séparée.

Pour de plus amples renseignements sur la mise au rebut des électroménagers, les possesseurs peuvent s'adresser au service public prévu à cet effet ou aux commerçants.

Economies et respect de l'environnement

Faire des économies d'eau et d'électricité

- Ne faire fonctionner le lave-vaisselle que quand il est rempli au maximum de sa capacité. Dans l'attente de remplir la machine, lancer le cycle de Trempage pour éviter la formation de mauvaises odeurs (*voir Programmes*).
- Sélectionner un programme adapté au type de vaisselle et à son degré de salissure, consulter pour cela le *Tableau des programmes*:
 - pour de la vaisselle normalement sale, choisir le programme Eco (économique), il limite la quantité d'eau et d'électricité utilisée.
 - pour une quantité réduite de vaisselle, choisir l'option Demi-charge* (*voir Mise en marche et utilisation*).
- Si le contrat de fourniture d'électricité prévoit des tranches horaires à prix réduit, effectuer les lavages pendant ces heures creuses. Dans ce cas, l'utilisation de l'option Départ différé* (*voir Mise en marche et utilisation*) est une aide précieuse pour organiser les lavages.

Produits de lavage sans phosphates, sans chlore et aux enzymes

- Il est vivement conseillé d'utiliser des produits de lavage sans phosphates et sans chlore, plus indiqués pour la protection de l'environnement.
- Les enzymes développent une action particulièrement efficace à des températures avoisinant 50°C, les produits de lavage aux enzymes permettent donc de sélectionner des lavages à de basses températures et d'obtenir les mêmes résultats qu'à une température de 65°C.
- Pour bien doser le produit de lavage, il faut tenir compte des indications du fabricant, de la dureté de l'eau, de la quantité de vaisselle et de son degré de salissure pour éviter tout gaspillage. Bien que biodégradables, les produits de lavage contiennent des éléments qui altèrent l'équilibre de la nature.

Assistance

Avant d'appeler le service d'assistance technique:

- Vérifier s'il est possible de résoudre l'anomalie soi-même (*voir Anomalies et remèdes*).
- Faire repartir le programme pour s'assurer que l'inconvénient a été résolu.
- Si ce n'est pas le cas, contacter un Service d'Assistance Technique agréé.

 Ne jamais faire appel à des techniciens non agréés.

Communiquer:

- le type d'anomalie;
- le modèle de l'appareil (Mod.);
- le numéro de série (S/N).

Ces informations figurent sur la plaque signalétique apposée sur l'appareil (*voir Description de l'appareil*).

* Présent uniquement sur certains modèles.

Anomalies et remèdes

FR

Si l'appareil présente des anomalies de fonctionnement, procéder aux contrôles suivants avant de prendre contact avec le service d'assistance technique.

Anomalies :	Causes / Solutions possibles :
Le lave-vaisselle ne démarre pas.	<ul style="list-style-type: none"> • La fiche n'est pas bien branchée dans la prise ou il y a une coupure de courant. • La porte du lave-vaisselle n'est pas bien fermée. • Un Départ différé (voir Mise en marche et utilisation) a été sélectionné.
Le lave-vaisselle ne vidange pas.	<ul style="list-style-type: none"> • Le programme n'est pas encore terminé. • Le tuyau de vidange de l'eau est plié (voir Installation). • L'évacuation de l'évier est bouchée. • Le filtre est bouché par des déchets de nourriture.
Le lave-vaisselle est bruyant.	<ul style="list-style-type: none"> • La vaisselle s'entrechoque ou butte contre les bras de lavage. • Excédent de mousse : le produit de lavage n'est pas bien dosé ou n'est pas approprié (voir Mise en marche et utilisation).
La vaisselle et les verres présentent des dépôts de calcaire ou une couche blanchâtre.	<ul style="list-style-type: none"> • Il manque du sel régénérant ou son réglage n'est pas adapté à la dureté de l'eau (voir Produit de rinçage et sel). • Le couvercle du réservoir à sel n'est pas bien fermé. • Il n'y a plus de produit de rinçage ou son dosage est insuffisant. • La vaisselle est en matériau antiadhésif.
La vaisselle et les verres présentent des traces blanches ou des reflets bleuâtres.	<ul style="list-style-type: none"> • Le dosage du produit de rinçage est excessif.
La vaisselle n'est pas sèche.	<ul style="list-style-type: none"> • Il y a eu sélection d'un programme sans séchage. • Il n'y a plus de produit de rinçage ou son dosage est insuffisant (voir Produit de rinçage et sel). • Le réglage du produit de rinçage n'est pas approprié.
La vaisselle n'est pas propre.	<ul style="list-style-type: none"> • Les paniers sont trop chargés (voir Charger les paniers). • La vaisselle n'est pas bien rangée. • Les bras de lavage ne tournent pas librement. • Le programme de lavage n'est pas assez puissant (voir Programmes). • Excédent de mousse : le produit de lavage n'est pas bien dosé ou n'est pas approprié (voir Mise en marche et utilisation). • Le couvercle du réservoir à produit de rinçage n'est pas bien fermé. • Le filtre est sale ou bouché (voir Entretien et soin). • Il manque du sel régénérant (voir Produit de rinçage et sel).
Il n'y a pas d'arrivée d'eau / alarme robinet fermé. (des bips courts retentissent) (l'écran affiche le code A:6).	<ul style="list-style-type: none"> • Il y a une coupure d'eau. • Le tuyau d'arrivée de l'eau est plié (voir Installation). • Ouvrir le robinet, l'appareil se met en marche au bout de quelques minutes. • L'appareil s'est bloqué car personne n'a donné suite aux bips d'avertissement. • Eteindre l'appareil à l'aide de la touche ON/OFF, ouvrir le robinet et au bout de 20 secondes rallumer en appuyant à nouveau sur la même touche. Reprogrammer l'appareil et le remettre en marche.
Alarme panne de l'électrovanne d'arrivée de l'eau (l'écran affiche le code A:2).	<ul style="list-style-type: none"> • Eteindre l'appareil à l'aide de la touche ON/OFF et rallumer au bout d'une minute. Si l'alarme continue, fermer le robinet de l'eau pour éviter tout risque d'inondation, débrancher la fiche de la prise de courant et contacter le service d'assistance technique.
Alarme sur le tuyau d'arrivée de l'eau/Filtre arrivée eau bouché. (l'écran affiche le code A:7).	<ul style="list-style-type: none"> • Appuyer sur la touche ON/OFF pour éteindre l'appareil. Fermer le robinet de l'eau pour éviter tout risque d'inondation, débrancher la fiche de la prise de courant. S'assurer que le filtre d'arrivée de l'eau n'est pas bouché par des impuretés. (voir chapitre "Entretien et Soins").

PL

Polski, 25

LSF 835

Spis treści

Instalacja, 26-27

Ustawianie i poziomowanie
Podłączenie do sieci wodnej i elektrycznej
Ostrzeżenia dotyczące pierwszego mycia
Dane techniczne

Opis urządzenia, 28

Widok ogólny
Panel sterowania

Napełnianie koszy, 29

Kosz dolny
Kosz na sztućce
Kosz górny

Uruchomienie i użytkowanie, 30-31

Uruchomienie zmywarki
Dozowanie środka myjącego
Opcje mycia

Programy, 32

Tabela programów

Nabłyszczacz i sól regeneracyjna, 33

Dozowanie środka nabłyszczającego
Dozowanie soli regeneracyjnej

Konserwacja i utrzymanie, 34

Wyłączanie wody i prądu elektrycznego
Czyszczenie zmywarki
Unikanie powstawania brzydkich zapachów
Czyszczenie spryskiwaczy
Czyszczenie filtra dopływu wody
Czyszczenie filtrów
W przypadku dłuższej nieobecności

Środki ostrożności, zalecenia i Serwis Techniczny, 35

Ogólne zasady bezpieczeństwa
Usuwanie odpadów
Oszczędność i ochrona środowiska
Przed zwróceniem się do Serwisu Technicznego

Anomalie i środki zaradcze, 36

Instalacja

PL

⚠ Należy zachować niniejszą książeczkę, aby móc z niej korzystać w każdej chwili. W przypadku sprzedaży, odstąpienia lub przeniesienia zmywarki, upewnij się, że instrukcja obsługi pozostała razem z urządzeniem.

⚠ Należy uważnie przeczytać instrukcję: zawiera ona ważne informacje dotyczące instalacji, obsługi i bezpieczeństwa.

⚠ W przypadku przenoszenia należy trzymać urządzenie w pozycji pionowej; w razie konieczności przechylić je do tyłu.

Ustawianie i poziomowanie

1. Rozpakować urządzenie i sprawdzić czy nie uległo uszkodzeniu podczas transportu.
W przypadku stwierdzenia uszkodzeń nie podłączać go i powiadomić sprzedawcę.
2. Ustawić zmywarkę tak, aby jej boki lub tył przylegały do sąsiadujących z nią mebli lub do ściany. Urządzenie może też zostać zabudowane pod jednolitym blatem kuchennym* (patrz karta montażowa).
3. Ustawić zmywarkę na równym i twardym podłożu. Skompensować nierówności odkręcając lub dokręcając przednie nóżki aż urządzenie znajdzie się w pozycji poziomej. Dokładne wypoziomowanie nadaje stabilność i pozwala uniknąć wibracji, hałasu oraz przesuwania się zmywarki.
- 4*. Aby wyregulować wysokość tylnej nóżki, należy przekręcić sześciokątną tuleję w kolorze czerwonym, znajdującą się w dolnej, przedniej, środkowej części zmywarki za pomocą klucza sześciokątnego 8 mm, obracając ją w kierunku zgodnym z ruchem wskazówek zegara, aby zwiększyć wysokość i w kierunku przeciwnym do ruchu wskazówek zegara, aby ją zmniejszyć (patrz karta instrukcji zabudowy załączona do dokumentacji).

Podłączenie do sieci wodnej i elektrycznej

⚠ Przystosowanie instalacji elektrycznej oraz hydraulicznej powinno być dokonywane wyłącznie przez wykwalifikowany personel.

⚠ Zmywarka nie powinna być ustawiona na przewodach rurowych ani na kablu zasilania elektrycznego.

⚠ Urządzenie powinno być podłączone do sieci wodociągowej przy zastosowaniu nowych przewodów rurowych.
Nie należy ponownie wykorzystywać starych przewodów.

Przewody doprowadzające (A) i odprowadzające (B) wodę oraz przewód zasilania elektrycznego mogą być skierowane w prawo lub w lewo, aby umożliwić jak najlepszą instalację (patrz rysunek).

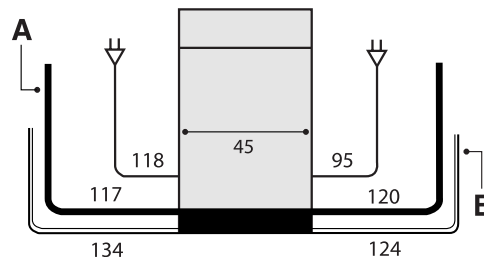

Podłączenie przewodu doprowadzającego wodę

- Do króćca zimnej wody: dobrze przykręcić przewód doprowadzający do kurka z końcówką gwintowaną 3/4 gaz; przed dokręceniem spuścić wodę aż stanie się przejrzysta, aby ewentualne zanieczyszczenia nie zatkały urządzenia.
- Do króćca ciepłej wody: w przypadku instalacji centralnego ogrzewania zmywarka może być zasilana ciepłą wodą z sieci, o ile jej temperatura nie przekracza 60°C.
Przykręcić przewód do kurka zgodnie z opisem dla króćca zimnej wody.

⚠ Jeśli długość przewodu doprowadzającego jest niewystarczająca, należy zwrócić się do specjalistycznego sklepu lub do autoryzowanego technika (patrz Serwis Techniczny).

⚠ Ciśnienie wody powinno mieścić się w zakresie wartości podanych w tabeli danych technicznych (patrz obok).

⚠ Należy zwrócić uwagę, aby na przewodzie nie było zgięć ani zwężeń.

Zabezpieczenie przed zalaniem

Aby zagwarantować, że nie dojdzie do zalania, zmywarka:

- wyposażona jest w system przerywający dopływ wody w przypadku pojawienia się nieprawidłowości w działaniu lub wewnętrznych wycieków.

Niektóre modele wyposażone są w dodatkowe urządzenie zabezpieczające *New Acqua Stop**, które gwarantuje ochronę przed zalaniem również w przypadku pęknięcia przewodu doprowadzającego wodę.



UWAGA: NIEBEZPIECZNE NAPIĘCIE!

Przewód doprowadzający wodę nie może być w żadnym wypadku cięty, gdyż zawiera on elementy znajdujące się pod napięciem.

* Tylko w niektórych modelach.

Podłączenie przewodu odprowadzającego wodę

Podłączyć przewód odprowadzający, nie zginając go, do przewodu kanalizacyjnego o średnicy minimum 4 cm. Ewentualnie oprzeć go o krawędź umywalki lub wanny, wolny koniec przewodu odprowadzającego nie powinien być zanurzony w wodzie.

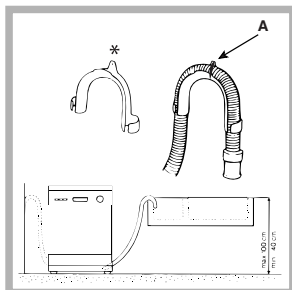

Specjalne plastikowe kolanko* ułatwia optymalne ułożenie przewodu: dokładnie przymocować kolanko do ściany, aby uniknąć przesuwania się przewodu i wylewania wody poza odpływ kanalizacyjny. Część rury oznaczona literą A powinna znajdować się

na wysokości między 40 a 100 cm od ziemi (patrz rysunek).

⚠ Nie zaleca się stosowania przewodów przedłużających.

Podłączenie do sieci elektrycznej

Przed włożeniem wtyczki do gniazdka należy się upewnić, czy:

- gniazdko ma odpowiednie uziemienie i odpowiada obowiązującym przepisom;
- gniazdko jest w stanie wytrzymać maksymalne obciążenie mocy urządzenia, wskazane na tabliczce znamionowej umieszczonej na wewnętrznej obudowie drzwi (patrz rozdział Opis zmywarki);
- napięcie zasilania odpowiada wartościom podanym na tabliczce znamionowej umieszczonej na wewnętrznej obudowie drzwi;
- gniazdko jest kompatybilne z wtyczką urządzenia. W przeciwnym wypadku należy zlecić wymianę wtyczki autoryzowanemu technikowi (patrz Serwis Techniczny); nie stosować przedłużaczy ani rozgałęźników.

⚠ Po zainstalowaniu urządzenia przewód zasilania elektrycznego oraz gniazdko elektryczne powinny być łatwo dostępne.

⚠ Przewód nie powinien być powyginany ani zgnieciony.

⚠ Przewód powinien być okresowo sprawdzany i wymieniany wyłącznie przez autoryzowanych techników (patrz Serwis Techniczny).

⚠ Producent nie ponosi żadnej odpowiedzialności w przypadku nieprzestrzegania tych zasad.

Pasek antykondensacyjny*

Po zabudowaniu zmywarki otworzyć drzwi i przykleić przezroczysty pasek samoprzylepny pod drewnianym blatem, aby zabezpieczyć go przed ewentualnymi skroplinami.

Ostrzeżenia dotyczące pierwszego mycia

Po zainstalowaniu, tuż przed pierwszym zmywaniem, napełnić do końca wodą pojemnik na sól, a następnie dodać około 1 kg soli (patrz rozdział Środek nabyliczający i sól regeneracyjna): to normalne, że woda przelewa się. Wybrać stopień twardości wody (patrz rozdział Środek nabyliczający i sól regeneracyjna). - Po wysypaniu lampka kontr. BRAK SOLI* zgaśnie.

⚠ Nie napełnienie pojemnika na sól może spowodować uszkodzenie zmiękczacza wody i elementu grzewczego.

Dane Techniczne	
Wymiary	szerokość cm 45 wysokość cm 85 głębokość cm 60
Pojemność	10 nakryć standardowych
Ciśnienie wody zasilania	0,05÷ 1MPa (0,5 ÷ 10 bar) 7,25 psi – 145 psi
Napięcie zasilania elektrycznego	Patrz tabliczka danych technicznych
Całkowita moc pochłaniana	Patrz tabliczka danych technicznych
Bezpiecznik topikowy	Patrz tabliczka danych technicznych
  AIO77 	Niniejsze urządzenie zostało wyprodukowane zgodnie z następującymi dyrektywami unijnymi: -2006/95/CEE z dn.16/01/2007 (o Niskim Napięciu) wraz z późniejszymi zmianami - 89/336/CEE z 03/05/89 (o Zgodności Elektromagnetycznej) wraz z późniejszymi zmianami. - 97/17 CE (Nakładanie etykietek) - 2002/96/ CE

* Tylko w niektórych modelach.

Opis urządzenia

PL

Widok ogólny

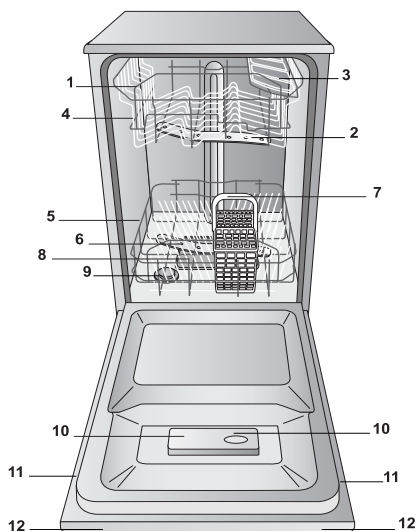

1. Kosz górny
2. Spryskiwacz górny
3. Półeczki
4. Regulacja wysokości kosza
5. Kosz dolny
6. Spryskiwacz dolny
7. Kosz na sztućce
8. Filtr zmywania
9. Pojemnik na sól
10. Pojemniki na środek myjący i nabłyszczający
11. Tabliczka znamionowa
12. Panel sterowania ***

Panel sterowania

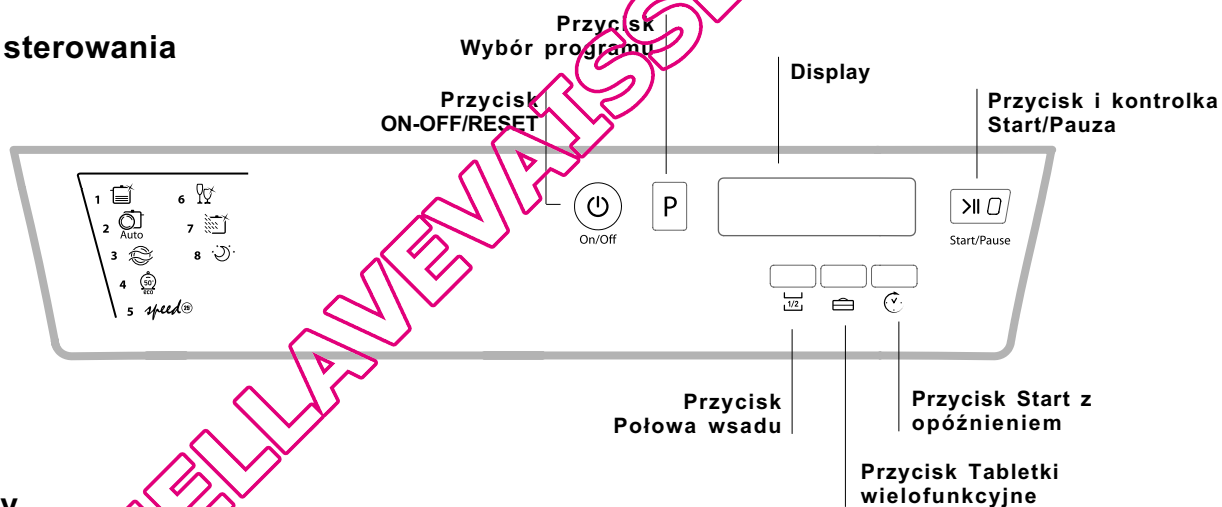

Display



***Tylko dla modeli do całkowitej zabudowy.

* Tylko w niektórych modelach.

Numer i rodzaje programów zmieniają się w zależności od modelu zmywarki.

⚠ Przed napełnieniem koszy usunąć z naczyń resztki żywności i opróżnić szklanki oraz kieliszki z pozostałych w nich płynów. Ustawić naczynia w taki sposób, aby nie poruszały się i nie przewracały się. Po napełnieniu koszy sprawdzić czy spryskiwacze obracają się swobodnie.

Kosz dolny

W dolnym koszu można umieszczać garnki, pokrywki, talerze, salaterki, sztućce itp. według *Przykładów napełniania*. Duże garnki oraz pokrywki najlepiej ustawiać po bokach kosza, uważając, aby nie zablokować obrotów górnego spryskiwacza.

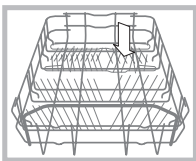

Niektóre modele zmywarek wyposażone są w pochylne półki*, można je ustawiać w pozycji pionowej do wkładania talerzy lub w pozycji poziomej do wkładania garnków i salatek.

Kosz na sztućce

Kosz na sztućce może być różnego rodzaju w zależności od modelu zmywarki. Kosz na sztućce ma być ustawiony w pozycji przedniej w dolnym koszu, wsunięty pomiędzy stałe prowadnice, lub w koszu górnym w przypadku, kiedy wykonuje się mycie z połową ładunku (w sposób przewidziany dla takiej opcji).

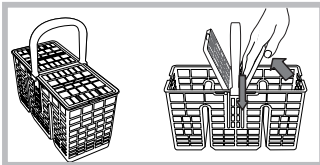

- Wyposażony jest w przesuwne pałeczki, które umożliwiają optymalne ułożenie sztućców.

⚠ Noże i ostro zakończone narzędzia należy układać w koszu na sztućce tak, aby ich ostre końce były skierowane w dół, lub też umieszczać je na wysuwanych półeczkach górnego kosza w pozycji poziomej.

Przykłady rozmieszczenia kosza na sztućce

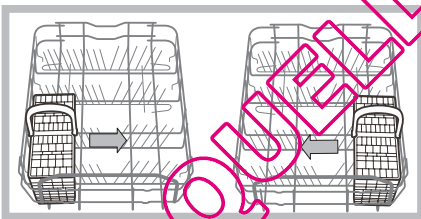

Kosz górny

Umieszczać w nim naczynia delikatne i lekkie: szklanki, filiżanki do herbaty i kawy, talerzyki, płaskie salaterki, patelnie, niskie lekko zabrudzone garnki, według *Przykładów napełniania*.

- Filiżanki i kubeczki, Długie i ostre noże, sztućce codzienne: układać je na półeczkach**.

Półeczki o różnym nachyleniu*

- Nachylenie pozwala na uzyskanie jak największej przestrzeni w koszu górnym, aby ustawić lamki o różnej długości nóżek i aby polepszyć wyniki suszenia.

* Tylko w niektórych modelach.

** Zmienne co do ilości i położenia.

Nachylenie A

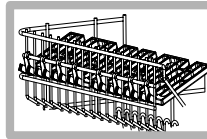

Nachylenie B

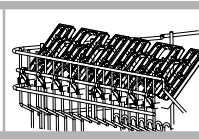

Nachylenie C

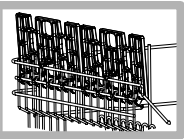

- Podnieść półeczkę, przesunąć lekko i ustawić w dowolnym nachyleniu.

Regulowanie wysokości górnego kosza

Aby ułatwić układanie naczyń, górny kosz można ustawić na górze albo na dole.

⚠ Lepiej wyregulować wysokość górnego kosza gdy **KOSZ JEST PUSTY**.

Nigdy nie podnosić ani nie opuszczać kosza tylko z jednej strony.

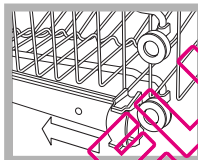

otworzyć blokady prowadnic kosza po prawej i lewej stronie i wyjąć kosz; umieścić go wyżej lub niżej, przesunąć go po prowadnicach aż do zaskoczenia przednich kółeczek i zamknąć blokady (*patrz rysunek*).

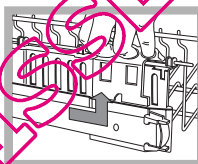

Jeśli kosz wyposażony jest w uchwyty **Dual Space*** (*patrz rysunek*), wysunąć górny kosz aż do ogranicznika, po czym przesunąć w górę lub w dół uchwyty znajdujące się po bokach kosza; podczas opuszczania kosza należy go przytrzymać.

Przykłady napełniania górnego kosza

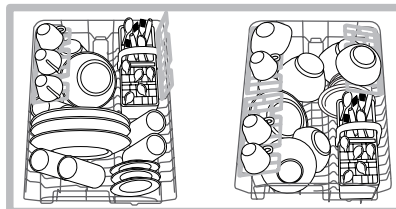

Przykłady napełniania dolnego kosza

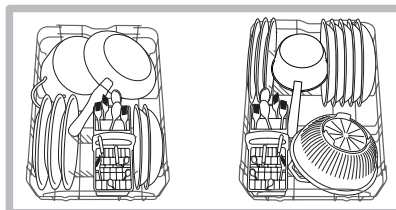

Sztuce nieodpowiednie do mycia w zmywarce

- Przedmioty drewniane, z uchwytami drewnianymi lub rogowymi albo z częściami klejonymi.
- Przedmioty z aluminium, miedzi, mosiądzu, cyny lub stopów cyny.
- Naczynia z tworzyw sztucznych nieodporne na działanie temperatury.
- Porcelana antyczna lub ręcznie malowana.
- Srebra antyczne. Natomiast srebra nieantyczne można myć przy pomocy programu delikatnego, upewniwszy się wcześniej, że nie stykają się one z innymi metalami.

⚠ Zaleca się używanie naczyń nadających się do mycia w zmywarce.

Uruchomienie i użytkowanie

PL

Uruchomienie zmywarki

1. Otworzyć zawór dopływu wody.
2. Nacisnąć przycisk ON-OFF: wszystkie kontrolki znajdujące się na panelu sterowania zaświecą się na kilka sekund.
3. Otworzyć drzwiczki i umieścić w pojemniku odpowiednią ilość środka myjącego (patrz poniżej).
4. Napełnić kosze (patrz *Napełnianie koszy*) i zamknąć drzwiczki.
5. Wybrać program, w zależności od rodzaju naczyń oraz od stopnia ich zabrudzenia (patrz *tabela programów*), naciskając przycisk P.
6. Wybrać opcje zmywania* (patrz *obok*).
7. Uruchomić zmywarkę, naciskając przycisk Start/Pauza (światło stałe): długi sygnał dźwiękowy informuje o rozpoczęciu programu, kontrolka zmywania włącza się a na wyświetlaczu wskazywany jest numer programu oraz czas pozostający do zakończenia cyklu.
8. O zakończeniu programu informują dwa krótkie sygnały dźwiękowe i jeden długi, kontrolka przycisku Start/Pauza gaśnie, a na wyświetlaczu pojawia się słowo **END**. Wyłączyć urządzenie naciskając przycisk ON-OFF, zamknąć zawór wody i wyjąć wtyczkę z gniazdka.
9. Przed wyjęciem naczyń odczekać kilka minut, aby uniknąć poparzenia się. Rozładować kosze, zaczynając od dolnego.

Zmiana programu w trakcie jego trwania

W przypadku wyboru niewłaściwego programu możliwa jest jego zmiana, pod warunkiem, że został on uruchomiony przed chwilą: aby po włączeniu zmywania zmienić wybrany cykl, należy wyłączyć urządzenie naciskając dłużej przycisk ON/OFF/Reset, ponownie je włączyć tym samym przyciskiem i dokonać wyboru nowego programu oraz opcji.

Dokładanie dodatkowych naczyń

Nacisnąć przycisk Start/Pauza, (światło przycisku pulsuje). Otworzyć drzwi, uważając na wydobywającą się parę, i włożyć naczynia. Zamknąć drzwi i nacisnąć przycisk Start/Pauza (światło stałe): cykl zostanie wznowiony.

⚠ Po naciśnięciu przycisku Start/Stop w celu zatrzymania urządzenia następuje przerwanie zarówno programu, jak i opóźnionego Startu*, jeśli jest on ustawiony. W tej fazie zmiana programu nie jest możliwa.

Przypadkowe zatrzymanie

Jeśli podczas zmywania drzwi zostaną otwarte lub wystąpi przerwa w dopływie prądu, program zostanie przerwany. Z chwilą zamknięcia drzwi lub przywrócenia dopływu prądu program jest kontynuowany od momentu, w którym został przerwany.

Dozowanie środka myjącego

Dobry rezultat mycia zależy również od właściwego dozowania środka myjącego, jego nadmierna ilość nie zwiększa skuteczności mycia, powoduje natomiast zanieczyszczenie środowiska.

⚠ Należy używać wyłącznie środka myjącego do zmywarek.

⚠ NIE UŻYWAĆ środków do mycia ręcznego.

⚠ Nadmiar środka myjącego może być powodem pozostania piany po zakończeniu cyklu.

⚠ Używanie tabletek dozowo-onych jest tylko w tych maszynach gdzie jest opcja TABLETKI WIELOFUNKCYJNE.

⚠ Najlepsze efekty mycia i suszenia można osiągnąć używając środków myjących w proszku, środków nablyszczających w płynie oraz soli.

pojemnik A: Środek do mycia

pojemnik B: Środek do mycia wstępnego

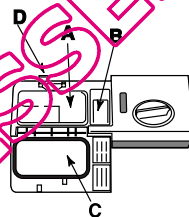

1. Otworzyć pokrywę C, naciskając przycisk D.

2. Dodać odpowiednią ilość środka myjącego podaną w Tabeli programów:

- w proszku: pojemniki A i B.

- tabletki: kiedy program wymaga 1

tabletki, umieścić ją w pojemniku A i zamknąć pokrywę; kiedy wymaga 2, umieścić drugą na dnie komory.

3. Usunąć pozostałości środka myjącego z krawędzi pojemnika i zamknąć pokrywę tak, aby się zatrzasnęła.

* Tylko w niektórych modelach.

Opcje zmywania

OPCJE mogą być ustawiane, zmieniane lub kasowane dopiero po dokonaniu wyboru programu zmywania i przed naciśnięciem przycisku Start/Pauza.

Możliwy jest wybór tylko tych opcji, które są zgodne z rodzajem wybranego programu. Jeśli jakaś opcja nie jest zgodna z wybranym programem, (patrz tabela programów) jej czerwona dioda pulsuje szybko 3 razy.

Jeśli wybrana zostanie opcja niezgodna z wcześniej ustawioną opcją lub programem, dioda niezgodnej opcji pulsuje 3 razy i gaśnie, natomiast dioda ostatnio wybranego ustawienia pozostaje włączona.

Aby anulować błędnie wybraną opcję, należy ponownie nacisnąć jej przycisk.

Start z opóźnieniem

Możliwe jest opóźnienie uruchomienia programu w zakresie od 1 do 24 godzin:

- Po wybraniużądanego programu zmywania i ewentualnych opcji nacisnąć przycisk START Z OPÓŹNIENIEM: zaświeci się jego kontrolka. Za pomocą tego samego przycisku wybrać żądany czas rozpoczęcia cyklu zmywania (od 1 do 24 godzin).
- Potwierdzić wybór naciskając przycisk Start/Pauza, rozpocznie się odliczanie wsteczne, wybrane opóźnienie będzie wskazane na wyświetlaczu, a przycisk Start/Pauza przestanie pulsować (stałe światło).
- Po upływie ustawionego czasu słyhać długi sygnał dźwiękowy, gaśnie kontrolka STARTU Z OPÓŹNIENIEM i program zostaje uruchomiony.

W celu anulowania STARTU Z OPÓŹNIENIEM naciska przycisk START Z OPÓŹNIENIEM aż wyświetli się OFF.

⚠ Nie można ustawić Startu z opóźnieniem, jeśli cykl jest w toku.

Tabela opcji	A	B	C
	Start z opóźnieniem	Połowa wsadu	Tabletki wielofunkcyjne
1. Super Wash	Tak	Tak	Tak
2. Auto Normalny	Tak	Tak	Tak
3. Namaczanie	Tak	Tak	Nie
4. Eco 50°C	Tak	Tak	Tak
5. Speed/Szybki 25'	Tak	Nie	Tak
6. Kryształ	Tak	Tak	Tak
7. Ultra Mycie	Tak	Tak	Tak
8. Good Night	Tak	Nie	Tak

Połowa wsadu

Jeśli naczyń jest niewiele, można wykonać mycie z połową wsadu, oszczędzając wodę, energię i środek myjący. Wybrać program, nacisnąć przycisk POŁOWA WSADU: zaświeci się kontrolka.

⚠ Należy pamiętać, aby zmniejszyć o połowę ilość środka myjącego.

⚠ Najlepiej stosować środek myjący w proszku.

⚠ Ta opcja nie jest dostępna z programem: Speed/Szybki.

Tabletki wielofunkcyjne

Dzięki tej opcji optymalizowany jest efekt mycia i suszenia. W przypadku stosowania tabletek wielofunkcyjnych nacisnąć przycisk TABLETKI WIELOFUNKCYJNE., zaświeci się wtedy odpowiednia kontrolka.

Włączenie opcji „Tabletki wielofunkcyjne” powoduje wydłużenie czasu trwania programu.

⚠ Opcja TABLETKI WIELOFUNKCYJNE pozostaje nastawiona przy następnym włączeniu maszyny, jeśli nie dokona się jej dezaktywacji.

⚠ Stosowanie tabletek jest zalecane tylko w urządzeniach z opcją TABLETKI WIELOFUNKCYJNE.









⚠ Opcja ta nie jest zalecana w przypadku programów, które nie przewidują zastosowania tabletek wielofunkcyjnych (patrz tabela opcji).

Programy

PL

⚠ Jeśli naczynia są mało zabrudzone lub zostały uprzednio spłukane wodą, należy znacznie zmniejszyć ilość środka myjącego.

⚠ Numery i rodzaje programów zmieniają się w zależności od modelu zmywarki.

Wskazówki ułatwiające wybór programu	Program	Środek myjący (A) = pojemnik A (B) = pojemnik B			Programy z suszeniem	Opcje	Czas trwania programu (tolerancja ±10%) Godz. Min.
		proszek	płyn	tabletki			
Bardzo brudne naczynia i garnki (nie stosować do mycia delikatnych naczyń).	 1. Super Wash	25 g (A)	25 ml (A)	1 (A)	Tak	A-B-C	2:25'
Normalnie zabrudzone naczynia i garnki. Program standardowy codzienny.	 2. Auto Normalny	21 g (A) 4 g (B)	21 ml (A) 4 ml (B)	1 (A)	Tak	A-B-C	1:50'
Mycie wstępne w oczekiwaniu na uzupełnienie wsadu zmywarki po następnym posiłku.	 3. Namaczanie	Nie	Nie	Nie	Nie	A-B	0:08'
Mycie ekologiczne przy niskim zużyciu energii, odpowiednie dla naczyń i garnków.	 4. Eco* 50°C	25 g (A)	25 ml (A)	1 (A)	Tak	A-B-C	2:35'
Szybki i oszczędny cykl do mycia mało zabrudzonych naczyń, zaraz po ich użyciu. (2 talerze + 2 szklanki + 4 sztućce + 1 garnek + 1 mała patelnia)	 5. Szybki	21 g (A)	21 ml (A)	1 (A)	Nie	A-C	0:25'
Szybki i oszczędny cykl do mycia delikatnych naczyń, mniej odpornych na wysokie temperatury, zaraz po ich użyciu. (kieliszków Kosh górny + delikatne talerze Kosh dolny).	 6. Kryształ	25 g (A)	25 ml (A)	1 (A)	Tak	A-B-C	1:30'
Garnki bardzo silnie zabrudzone. (Ultra Intensive)	 7. Ultra Mycie	25 g (A) 4 g (B)	25 ml (A) 4 ml (B)	1 (A) 1 (dno komory)	Tak	A-B-C	2:35'
Gwarantuje ciłą pracę i optymalne wydajności przy zmniejszonym zużyciu. Dostosowany do użytkowania w nocy.	 8. Good Night	21 g (A) 4 g (B)	21 ml (A) 4 ml (B)	1 (A)	Tak	A-C	3:30'

Uwaga:

Aby ułatwić dozowanie środka myjącego, warto wiedzieć, że:

1 łyżka kuchenna = 15 gramów proszku = około 15 ml płynu - 1 łyżeczka kuchenna = 5 gramów proszku = około 5 ml płynu

Najlepsza skuteczność zmywania i suszenia programu „Speed 25'-Błyskawiczny” otrzymuje się zwykle jeśli wkłada się właściwą ilość naczyń.

* Program Eko, zgodny z normą EN-50242, trwa dłużej niż inne programy, jednak to on zapewnia najmniejsze zużycie energii, a ponadto jest przyjazny dla środowiska.

Uwaga dla Laboratoriów Testowych: Żądania o szczegółowe informacje dotycząc warunków testów komparacyjnych EN należy kierować na adres: ASSISTENZA_EN_LVS@indesitcompany.com

Środek nablyszczający i sól regeneracyjna

Hotpoint
ARISTON

PL

⚠ Stosować wyłącznie produkty przeznaczone do zmywarek.

Nie używać soli spożywczej lub przemysłowej ani środków do mycia ręcznego.

Należy przestrzegać wskazówek znajdujących się na opakowaniu.

⚠ W przypadku stosowania produktu wielofunkcyjnego nie jest konieczne dodawanie środka nablyszczającego, zaleca się natomiast dodać sól, zwłaszcza gdy woda jest twarda lub bardzo twarda. Należy przestrzegać wskazówek znajdujących się na opakowaniu.

⚠ Gdy nie dodaje się ani soli, ani środka nablyszczającego jest rzeczą normalną, że lampki kontrolne BRAK SOLI* i BRAK ŚRODKA NABLYSZCZAJĄCEGO* będą nadal świeciły się.

Dozowanie środka nablyszczającego

Środek nablyszczający ułatwia suszenie naczyń, usuwając wodę z ich powierzchni, dzięki czemu nie powstają na nich zacieki ani plamy.

Zbiornik na środek nablyszczający powinien być napełniony:

- gdy na panelu kontrolnym pulsuje lampka kontrolna BRAK ŚRODKA NABLYSZCZAJĄCEGO*;

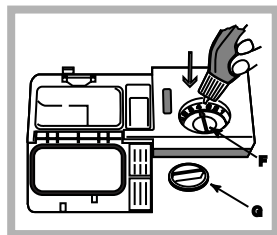

1. Otworzyć pojemnik obracając korek (G) w kierunku przeciwnym do ruchu wskazówek zegara.

2. Wlać środek nablyszczający uważając, aby się nie przelewał. Jeśli jednak tak się zdarzy, szybko wytrzeć plamę suchą szmatką.

3. Zakręcić korek.

Nie należy NIGDY wlewać środka nablyszczającego bezpośrednio do wnętrza komory zmywania.

Regulacja dozowania środka nablyszczającego

W przypadku niezadowolających wyników zmywania lub suszenia można wyregulować dozowanie środka nablyszczającego. Przy pomocy śrubokręta obracać regulatorem (F), wybierając jedno spośród 6 położań (regulacja fabryczna to 4):

- jeśli na naczyńkach pozostają smugi, należy ustawić regulator na niższą wartość (1-3).
- jeśli pozostają krople wody lub plamy wapiennego osadu, należy ustawić regulator na wyższą wartość (4-6).

Ustawianie twardości wody

Każda zmywarka wyposażona jest w zmiękczaczy wody, który, dzięki wykorzystaniu soli regeneracyjnej właściwej dla danego rodzaju zmywarki, zapewnia odwapnioną wodę do mycia naczyń.

Ta zmywarka posiada regulację twardości wody, dzięki której można ograniczyć zanieczyszczenie środowiska i zoptymalizować wyniki zmywania. Dane dotyczące twardości wody można uzyskać we właściwym przedsiębiorstwie wodociągowym.

- Włączyć urządzenie naciskając przycisk ON/OFF.

- Przytrzymać naciśnięty przycisk P przez około 5 sekund; po upływie tego czasu słychać dwa krótkie sygnały dźwiękowe, na wyświetlaczu pojawia się symbol H2O i pulsuje cyfra wskazująca ustawiony poziom twardości (odwapniacz jest ustawiony fabrycznie na nr 3). Naciskać kilkakrotnie przycisk P aż do uzyskania żądanej twardości (1-2-3-4-5* *Patrz tabela twardości wody*), w przedziale od jednego do pięciu.

- Aby wyjść z funkcji, należy odczekać około 30 sekund lub wyłączyć urządzenie za pomocą przycisku ON/OFF.

Również w przypadku stosowania tabletek wielofunkcyjnych pojemnik z solą musi być napełniony.

Tabela Twardości Wody						
°dH		°fH		mmol/l		poziom
0	6	0	10	0	1	1
6	11	12	20	1,1	2	2
12	17	21	30	2,1	3	3
17	34	37	60	3,1	6	4
34	50	67	90	6,1	9	5*

Od 0°f do 10°f nie należy stosować soli.
* Wym. ustawieniem czas trwania cykli może lekko przedłużyć się.

(°dH = twardość w stopniach niemieckich - °fH = twardość w stopniach francuskich - mmol/l = milimol/litr)

Dozowanie soli regeneracyjnej

W celu uzyskania dobrych wyników zmywania należy dbać o to, aby pojemnik na sól nigdy nie był pusty. Sól regenerująca eliminuje wapń z wody, nie dopuszczając do powstawania osadów na naczyńkach.

Pojemnik na sól znajduje się w dolnej części zmywarki (*patrz Opis*) i powinien być napełniony:

- gdy zielony pływak* jest niewidoczny podczas obserwacji korka soli;
- gdy na panelu kontrolnym pulsuje lampka kontrolna BRAK ŚRODKA NABLYSZCZAJĄCEGO*;

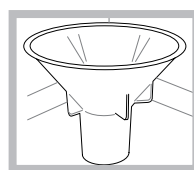

1. Wyjąć dolny i odkręcić korek zbiornika w kierunku przeciwnym do ruchu wskazówek zegara.

2. Tylko za pierwszym razem: Napełnić do pełna zbiornik wodą.

3. Ustawić lejek* (*patrz rysunek*) i napełnić zbiornik solą po samą krawędź (około 1 kg); wyciek wody jest normalnym zjawiskiem.

4. Wyciągnąć lejek*, usunąć sól z zewnętrznej części otworu zbiornika; przed zakręceniem należy korek wypłukać pod bieżącą wodą, ustawić główką w dół po to, aby wyciekła woda z czterech szpar znajdujących się w formie gwiazdy pod korkiem.

Zaleca się wykonania tej czynności po każdorazowym dosypywaniu soli.

Zamknąć dokładnie korek tak, aby podczas mycia detergent nie dostał się do zbiornika (mogłoby to zniszczyć nieodwracalnie odwapniacz).

⚠ W razie konieczności wsypać sól przed cyklem mycia, aby usunąć roztwór soli, który wypłynął z pojemnika.

* Tylko w niektórych modelach.

Konserwacja i utrzymanie

PL

Wyłączenie wody i prądu elektrycznego

- Zakręcać zawór wody po każdym zmywaniu, aby uniknąć niebezpieczeństwa wycieków.
- Wymować wtyczkę z kontaktu przed przystąpieniem do czyszczenia urządzenia oraz podczas czynności konserwacyjnych.

Czyszczenie zmywarki

- Obudowa zewnętrzna i panel sterowania mogą być czyszczone miękką ściereczką zwilżoną wodą. Nie należy stosować rozpuszczalników ani środków ściernych.
- Ewentualne plamy w komorze wewnętrznej można czyścić przy pomocy szmatki zmoczonej w roztworze wody i niewielkiej ilości octu.

Unikanie powstawania brzydkich zapachów

- Pozostawiać drzwi zmywarki zawsze przyknięte, aby uniknąć osadzania się wilgoci.
- Regularnie czyścić obwodowe uszczelki drzwi oraz pojemniki na środek myjący przy pomocy wilgotnej gąbki. Pozwoli to uniknąć osadzania się resztek żywności, które są główną przyczyną powstawania przykrych zapachów.

Czyszczenie spryskiwaczy

Może się zdarzyć, że resztki żywności pozostaną na spryskiwaczach, zatykając otwory, przez które wydostaje się woda: od czasu do czasu dobrze jest je sprawdzać i czyścić przy pomocy niemetalowej szczoteczki.

Obydwa spryskiwacze są demontowalne.

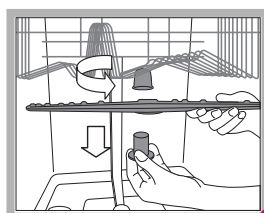

Aby zdemontować górny spryskiwacz, należy odkręcić plastikowy pierścień, obracając go w kierunku przeciwnym do ruchu wskazówek zegara. Górny zraszacz należy zamontować z otworami skierowanymi do góry.

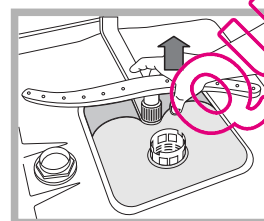

Dolny zraszacz wyciąga się pociągając go w kierunku do góry.

Czyszczenie filtra dopływu wody*

Jeśli rury sieci wodociągowej są nowe lub nie były używane przez dłuższy czas, przed podłączeniem zmywarki należy odkręcić wodę i odczekać, aż będzie ona przejrzysta i wolna od zanieczyszczeń. Jeśli rury sieci wodociągowej są nowe lub nie były używane przez dłuższy czas, przed podłączeniem zmywarki należy odkręcić wodę i odczekać, aż będzie ona przejrzysta i wolna od zanieczyszczeń.

⚠ Od czasu do czasu czyścić filtr dopływu wody znajdujący się na wyjściu zaworu.

- Zamknąć zawór wody.
- Po zamknięciu zaworu należy odkręcić końcówkę przewodu doprowadzającego wodę do zmywarki, wyjąć filtr i delikatnie umyć go pod bieżącą wodą.
- Następnie ponownie włożyć filtr i zakręcić przewód.

Czyszczenie filtrów

Zespół filtrujący składa się z trzech filtrów, które oczyszczają wodę wykorzystywaną do mycia z resztek żywności i ponownie wprowadzają ją do obiegu: w celu zapewnienia dobrych rezultatów mycia konieczne jest ich czyszczenie.

⚠ Czyścić filtry regularnie.

⚠ Nie należy używać zmywarki bez filtrów lub z odłączonym filtrem.

• Po kilku zmywaniach sprawdzić zespół filtrujący i, w razie konieczności, dokładnie go wyczyścić pod bieżącą wodą, wykorzystując w tym celu niemetalową szczoteczkę, zgodnie z poniższymi instrukcjami:

1. obrócić w kierunku przeciwnym do ruchu wskazówek zegara filtr cylindryczny C i wyjąć go (rys. 1).
2. Wyjąć osadę filtra B lekko naciskając na boczne skrzydełka (Rys. 2).
3. Wyciągnąć płytę filtra ze stali nierdzewnej A. (rys. 3).
4. Skontrolować studzienkę i usunąć ewentualne resztki potraw. **NIGDY NIE USUWAC** ochrony pompy mycia (szczegół w kolorze czarnym) (rys. 4).

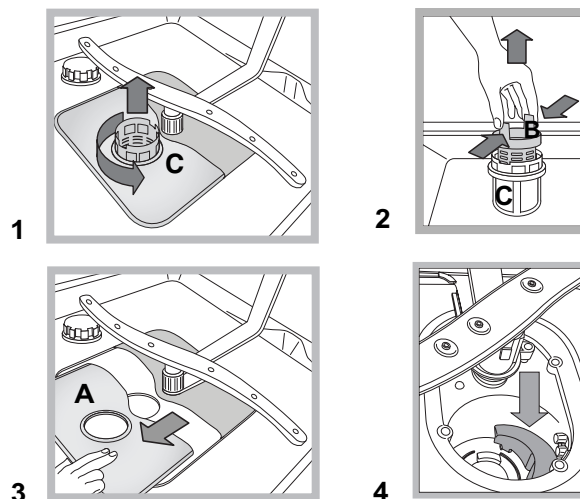

Po wyczyszczeniu filtrów należy ponownie zamontować zespół filtrujący i prawidłowo go umiejscowić; ma to zasadnicze znaczenie dla prawidłowego działania zmywarki.

W przypadku dłuższej nieobecności

- Odłączyć połączenia elektryczne i zamknąć zawór wody.
- Pozostawić drzwi uchylone.
- Po powrocie wykonać jedno zmywanie bez wsadu.

* Tylko w niektórych modelach.

 Urządzenie zostało zaprojektowane i wyprodukowane zgodnie z międzynarodowymi normami bezpieczeństwa. Poniższe ostrzeżenia podane zostały ze względów bezpieczeństwa i należy je uważnie przeczytać.

Ogólne zasady bezpieczeństwa

- Niniejsze urządzenie gospodarstwa domowego nie może być używane przez osoby (w tym dzieci) o ograniczonych możliwościach fizycznych, czuciowych i umysłowych lub nie posiadających doświadczenia ani umiejętności, chyba, że znajdują się pod kontrolą lub otrzymują instrukcje dotyczące użycia urządzenia od osoby odpowiedzialnej za ich bezpieczeństwo.
- Niezbędna jest obecność osoby dorosłej również po to, aby dzieci nie bawiło się danym urządzeniem.
- Urządzenie zostało zaprojektowane do użytku domowego o charakterze nieprofesjonalnym.
- Urządzenie powinno być używane do zmywania naczyń w warunkach domowych, tylko przez osoby dorosłe i zgodnie z instrukcjami zawartymi w niniejszej książeczce.
- Nie należy instalować urządzenia na otwartym powietrzu, nawet jeśli miejsce to pozostaje osłonięte, gdyż wystawianie zmywarki na działanie deszczu i burz jest bardzo niebezpieczne.
- Nie dotykać zmywarki stojąc przy niej boso.
- Nie wyjmować wtyczki z gniazdka ciągnąc za kabel, lecz trzymając za wtyczkę.
- Przed przystąpieniem do czyszczenia i czynności konserwacyjnych konieczne jest zakręcenie zaworu wody i wyjęcie wtyczki z gniazdka elektrycznego.
- W razie awarii nie należy w żadnym wypadku próbować dostać się do wewnętrznych mechanizmów zmywarki, usiłując samemu ją naprawić.
- Nigdy nie dotykać oporników.
- Nie opierać się o otwarte drzwi ani nie stać na nich: urządzenie mogłoby się przewrócić.
- Nie należy pozostawiać otwartych drzwi, ponieważ może powstać niebezpieczeństwo potknięcia się o nie.
- Przechowywać środki myjące i nabłyszczające poza zasięgiem dzieci.
- Opakowania nie są zabawkami dla dzieci.

Usuwanie odpadów

- Usuwanie materiałów opakowania: stosować się do lokalnych przepisów; w ten sposób opakowanie będzie mogło zostać ponownie wykorzystane.
- Dyrektywa europejska 2002/96/WE w sprawie zużytego sprzętu elektrycznego i elektronicznego (WEEE) przewiduje, że elektryczne urządzenia gospodarstwa domowego nie mogą być usuwane w ramach zwykłego zagospodarowywania stałych odpadów miejskich. Złomowane urządzenia należy składować oddzielnie, aby zwiększyć stopień odzysku i recyklingu materiałów, z których są one skonstruowane, oraz aby zapobiec potencjalnym zagrożeniom dla zdrowia i dla środowiska. Symbol przekreślonego kosza, umieszczony na wszystkich produktach, ma przypominać o obowiązku ich selektywnej zbiórki.

W celu uzyskania bliższych informacji na temat prawidłowego złomowania urządzeń gospodarstwa domowego ich właściciele mogą się zwrócić do właściwych służb publicznych lub do sprzedawców tych urządzeń.

Oszczędność i ochrona środowiska

Oszczędzanie wody i energii

- Uruchamiać zmywarkę tylko z pełnym wsadem. W oczekiwaniu na napełnienie maszyny zapobiegać powstawaniu przykrych zapachów, wykorzystując cykl Moczenia (*patrz Programy*).
- Wybierać program odpowiedni dla danego rodzaju naczyń oraz dla stopnia ich zabrudzenia, posługując się *Tabelą programów*:
 - dla naczyń normalnie zabrudzonych stosować program Eko, który zapewnia niskie zużycie energii i wody.
 - jeśli wsad jest niepełny, uruchamiać opcję Połowa wsadu* (*patrz Uruchamianie i użytkowanie*).
- Jeśli zawarta umowa na dostawę energii elektrycznej przewiduje strefy czasowe oszczędności energetycznej, uruchamiać zmywarkę w godzinach obowiązywania niższej taryfy. Opcja Start z opóźnieniem* (*patrz Uruchamianie i użytkowanie*) może pomóc w organizacji zmywania pod tym względem.

Środki myjące bez fosforanów, bez chloru i zawierające enzymy

- Zdecydowanie zaleca się stosowanie środków myjących niezawierających fosforanów ani chloru, które są najbardziej przyjazne dla środowiska.
- Enzymy wykazują szczególną skuteczność w temperaturach zbliżonych do 50°C, dlatego enzymatyczne środki myjące umożliwiają mycie w niższych temperaturach i uzyskanie takich samych rezultatów, jakie bez ich zastosowania wymagałyby temperatury 65°C.
- Należy dobrze dozować środki myjące w oparciu o wskazówki producenta, twardość wody, stopień zabrudzenia oraz ilość naczyń, aby unikać niepotrzebnych strat. Choć środki myjące są biodegradowalne, zawsze zawierają one składniki zakłócające równowagę środowiska.

Serwis Techniczny

Przed zwróceniem się do Serwisu Technicznego:

- Sprawdzić, czy problemu nie można rozwiązać samodzielnie (*patrz Nieprawidłowości w działaniu i sposoby ich usuwania*).
- Ponownie uruchomić program, aby przekonać się, czy usterka nie ustąpiła.
- W przeciwnym wypadku skontaktować się z autoryzowanym Serwisem Technicznym.

 Zwracać się wyłącznie do autoryzowanych techników.

Podać:

- rodzaj nieprawidłowości;
- model urządzenia (Mod.);
- numer seryjny (S/N).

Informacje te znajdują się na tabliczce znamionowej umieszczonej na urządzeniu (*patrz Opis urządzenia*).

* Tylko w niektórych modelach.

Anomalie i środki zaradcze

PL

Jeśli w pracy urządzenia pojawiają się anomalie w pracy, należy skontrolować następujące punkty przed zwróceniem się do Obsługi technicznej (patrz Obsługa techniczna).

Niektóre z usterek są sygnalizowane za pomocą lampek zapalających się na panelu sterowania. Przed wezwaniem pomocy technicznej należy zanotować, które z lampek świecą.

Nieprawidłowości:	Możliwe przyczyny / Rozwiązanie:
Zmywarka nie uruchamia się.	<ul style="list-style-type: none"> Wtyczka jest niewłaściwie włożona do gniazdka elektrycznego lub w mieszkaniu nie ma prądu. Drzwi zmywarki nie są dokładnie zamknięte. Została ustawiona funkcja Start z opóźnieniem (patrz Uruchamianie i użytkowanie).
Zmywarka nie odprowadza wody.	<ul style="list-style-type: none"> Program jeszcze się nie zakończył. Przewód odprowadzający wodę jest zgięty (patrz Instalacja). Odpyw zlewu jest zatkany. Filtr jest zatkany resztkami żywności.
Zmywarka pracuje głośno.	<ul style="list-style-type: none"> Naczynia uderzają o siebie lub o spryskiwacze. Zbyt dużo piany: środek myjący jest niewłaściwie dozowany lub nie nadaje się do mycia w zmywarkach. (patrz Uruchomienie i użytkowanie).
Na naczyniach i szklankach pozostaje wapienny osad lub białawy nalot.	<ul style="list-style-type: none"> Brak soli regeneracyjnej lub jej ilość nie jest odpowiednia dla stopnia twardości wody (patrz Środek nabłyszczający i sól). Korek pojemnika na sól nie jest dobrze zamknięty. Środek nabłyszczający skończył się lub jego ilość jest niewystarczająca. Naczynia wykonane są z tworzywa zapobiegającego przywieraniu.
Na naczyniach i szklankach pozostają smugi lub niebieskawe zacieki.	<ul style="list-style-type: none"> Ilość środka nabłyszczającego jest zbyt duża.
Naczynia nie są dobrze osuszone.	<ul style="list-style-type: none"> Wybrany został program bez suszenia. Środek nabłyszczający skończył się lub jego ilość jest niewystarczająca (patrz Środek nabłyszczający i sól). Ilość środka nabłyszczającego jest nieodpowiednia.
Naczynia nie są czyste.	<ul style="list-style-type: none"> Kosze są przeładowane (patrz Napelnianie koszy). Naczynia nie są właściwie ułożone. Spryskiwacze nie mogą się swobodnie obracać. Program zmywania jest za słaby (patrz Programy). Zbyt dużo piany: środek myjący jest niewłaściwie dozowany lub nie nadaje się do mycia w zmywarkach. (patrz Uruchomienie i użytkowanie). Korek zbiornika na środek nabłyszczający nie został prawidłowo zamknięty. Filtr jest brudny lub zatkany (patrz Konserwacja i utrzymanie). Brak soli regeneracyjnej (patrz Środek nabłyszczający i sól).
Zmywarka nie pobiera wody – Alarm „zamknięty zawór” (słychać krótkie sygnały dźwiękowe) (Na wyświetlaczu szybko pulsuje A:6)	<ul style="list-style-type: none"> Brak wody w sieci wodociągowej. Przewód odprowadzający wodę jest zgięty (patrz Instalacja). Otworzyć zawór: po kilku minutach urządzenie uruchomi się samoczynnie. Urządzenie zostało zablokowane z powodu braku reakcji na sygnały dźwiękowe. Wyłączyć urządzenie za pomocą przycisku ON/OFF, otworzyć zawór i po 20 sekundach ponownie włączyć zmywarkę, naciskając ten sam przycisk. Ponownie zaprogramować i uruchomić zmywarkę.
Alarm „uszkodzony elektrozawór pobierania wody” (na wyświetlaczu szybko pulsuje A:2)	<ul style="list-style-type: none"> Wyłączyć urządzenie naciskając przycisk ON/OFF i uruchomić je ponownie po upływie jednej minuty. Jeśli alarm trwa nadal, zakręcić zawór doprowadzający wodę, aby uniknąć zalania, wyjąć wtyczkę z gniazdka i wezwać Serwis Techniczny.
Alarm na przewodzie doprowadzającym wodę / Zatkany filtr dopływu wody. (na wyświetlaczu szybko pulsuje A:7)	<ul style="list-style-type: none"> Wyłączyć urządzenie naciskając przycisk ON/OFF. Zamknąć zawór wody, aby uniknąć zalania, wyjąć wtyczkę z gniazdka. Sprawdzić czy filtr dopływu wody nie jest zatkany przez zanieczyszczenia. (patrz rozdział „Konserwacja i utrzymanie”)

CS

Česky, 37

CS

Obsah

Instalace, 38-39

Ustavení a vyrovnaní do vodorovné polohy
Připojení k elektrické síti a k rozvodu vody
Upozornění pro první mytí
Technické údaje

Popis zařízení, 40

Celkový pohled
Ovládací panel

Plnění košů, 41

Spodní koš
Košík na příbory
Horní koš

Spuštění a použití, 42-43

Uvedení myčky do činnosti
Dávkování mycího prostředku
Volitelné funkce mytí

Programy, 44

Tabulka programů

Leštidlo a regenerační sůl, 45

Dávkování leštidla
Dávkování regenerační soli

Údržba a péče, 46

Uzavření přívodu vody a vypnutí elektrického napájení
Čištění myčky nádobí
Zabránění vzniku nepříjemných zápachů
Čištění ostřikovacích ramen
Čištění filtru přívodu vody
Čištění filtrů
Opatření v případě dlouhodobé nečinnosti

Opatření, rady a Servisní služba, 47

Základní bezpečnostní pokyny
Likvidace
Jak ušetřit a brát ohled na životní prostředí
Před přivoláním servisní služby

Poruchy a způsob jejich odstranění, 48

LSF 835

 **Hotpoint**
ARISTON

Instalace

CS

⚠ Je velmi důležité tento návod uschovat, aby jej bylo možné kdykoli dle potřeby konzultovat. V případě prodeje, darování nebo přestěhování zařízení se ujistěte, že návod zůstane uložen v jeho blízkosti.

⚠ Pozorně si přečtěte uvedené pokyny: Obsahují důležité informace týkající se instalace, použití a bezpečnosti při práci.

⚠ Při stěhování udržujte zařízení dle možností ve svislé poloze; dle potřeby je můžete naklonit na zadní stranu.

Ustavení a vyrovnaní do vodorovné polohy

1. Po rozbalení zařízení zkontroluje, zda během přepravy nedošlo k jeho poškození. V případě, že je poškozeno, je nezapojujte a obraťte se na prodejce.

2. Umístěte myčku tak, aby se bočními stěnami nebo zadní stěnou dotýkala přilehlého nábytku nebo stěny. Tento model myčky lze rovněž vestavět pod dlouhou pracovní plochu* (viz *montážní pokyny*).

3. Umístěte myčku na rovnou a pevnou podlahu. Vykompenzujte nerovnosti odšroubováním nebo zašroubováním předních nožiček až do dosažení vodorovné polohy zařízení. Dokonalé vyrovnaní do vodorovné polohy zabezpečí stabilitu zařízení a zamezí vzniku vibrací, hluku a posunů během činnosti.

4*. Seřízení výšky zadní nožičky se provádí prostřednictvím hexagonálního pouzdra červené barvy, nacházejícího se ve spodní, čelní, centrální části myčky, klíčem na hexagonální šrouby o velikosti 8 mm; otáčením ve směru hodinových ručiček dosáhneme zvětšení výšky a otáčením proti směru hodinových ručiček jejího snížení. (viz *montážní pokyny pro vestavění, příložené k dokumentaci*).

Přípojení k elektrické síti a k rozvodu vody

⚠ Přizpůsobení elektrického rozvodu a rozvodu vody pro instalaci musí být provedeno kvalifikovaným personálem.

⚠ Myčka nádoby nesmí být opřena o potrubí ani o kabel elektrického napájení.

⚠ Zařízení musí být připojeno k rozvodu vody s použitím nových hadic. Nepoužívejte staré hadice.

Prívodní hadice (A) a vypouštěcí hadice (B) vody a kabel elektrického napájení musí být nasměrovány směrem doprava nebo doleva s cílem umožnit co nejlepší instalaci (viz *obrázek*).

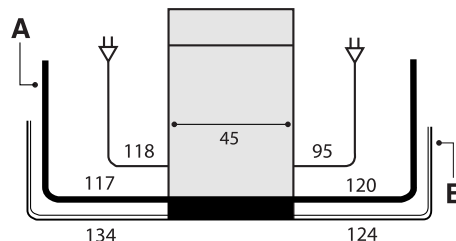

Přípojení hadice pro přívod vody

- K rozvodu studené vody: Řádně zašroubujte přívodní hadici ke kohoutku s hrdlem se závitem 3/4 plyn; před zašroubováním nechte vodu odtékat, dokud nebude průzračná, aby případné nečistoty neucpaly zařízení.
- K rozvodu teplé vody: V případě centrálního topení může být myčka připojena k rozvodu teplé vody za předpokladu, že teplota vody nepřesahuje 60°C. Zašroubujte hadici ke kohoutku způsobem popsáním pro přívod studené vody.

⚠ V případě, že délka přívodní hadice nebude dostatečná, se obraťte na specializovanou prodejnu nebo na autorizovaný technický personál (viz *Servisní služba*).

⚠ Tlak v rozvodu vody se musí pohybovat v rozmezí hodnot uvedených v tabulce Technických údajů (viz *vedle*).

⚠ Dbejte na to, aby hadice nebyla příliš ohnutá ani stlačená.

Bezpečnostní opatření proti vytopení

Aby bylo zaručeno, že nedojde k vytopení, je myčka:
- Vybavena systémem, který přeruší přívod vody v případě poruch nebo jejího úniku dovnitř myčky.

Některé modely jsou vybaveny přídatným bezpečnostním zařízením *New Acqua Stop**, které zaručuje ochranu proti vytopení i v případě přetržení přívodní hadice.

⚡ UPOZORNĚNÍ: NEBEZPEČNÉ NAPĚTÍ!

Prívodní hadice vody nesmí být v žádném případě přeřezána, protože obsahuje součásti pod napětím.

* Pouze u některých modelů.

Přípojení hadice vypouštění vody

Připojte vypouštěcí hadici do odpadového potrubí s minimálním průměrem 4 cm, aniž byste ji ohýbali. Nebo ji upevněte k okraji umývadla či vany; volný konec vypouštěcí hadice nesmí zůstat ponořený ve vodě.

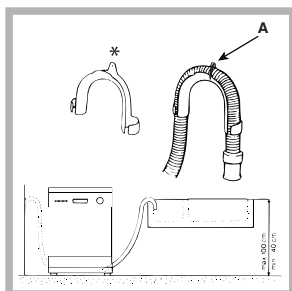

Optimální umístění je usnadněno použitím speciálního plastového kolena*: Upevněte speciální plastové koleno ke stěně, aby se zabránilo pohybu hadice spojeným s vyléváním vody mimo odpadové potrubí.

Koncová část hadice, označená písmenem A, musí být umístěna v poloze od 40 do 100 cm nad zemí (viz obrázek).

⚠ Nedoporučuje se používat žádné nastavovací hadice.

Přípojení k elektrickému rozvodu

Před zasunutím zástrčky do zásuvky elektrického rozvodu se ujistěte, že:

- Je zásuvka uzemněna a že vyhovuje normám;
- je zásuvka schopna snést maximální zátěž odpovídající jmenovitému příkonu zařízení uvedenému na štítku s jmenovitými údaji, umístěném na vnitřní straně dvířek (viz kapitola Popis myčky);
- napájecí napětí odpovídá hodnotám uvedeným na štítku s jmenovitými údaji, umístěném na vnitřní straně dvířek;
- zásuvka je kompatibilní se zástrčkou zařízení. V opačném případě požádejte o výměnu zástrčky autorizovaného technika (viz Servisní služba); nepoužívejte prodlužovací šňůry ani rozvodky.

⚠ Po instalaci zařízení musí kabel elektrického napájení a zásuvka elektrického rozvodu zůstat snadno přístupné.

⚠ Kabel nesmí být ohnutý ani stlačený.

⚠ V případě poškození musí být napájecí kabel vyměněn výrobcem nebo jeho střediskem Servisní služby, aby se předešlo jakémukoli riziku. (Viz Servisní služba)

⚠ Firma neponese žádnou odpovědnost za následky nerespektování uvedených pokynů.



Pás proti tvorbě kondenzátu*

Po vestavění myčky otevřete dvířka a přilepte pod dřevěnou polici průsvitný samolepicí pás, který bude polici chránit před případným kondenzátem.

Upozornění pro první mytí

Po instalaci a bezprostředně před prvním mytím zcela naplňte vodou nádržku na sůl a přidejte přibližně 1 kg soli (viz kapitola Leštidlo a regenerační sůl): Je zcela běžným jevem, že voda přeteče. Zvolte stupeň tvrdosti vody (viz Leštidlo a regenerační sůl) – Po doplnění soli zhasne kontrolka NEDOSTATKU SOLI*.

⚠ Nenaplnění zásobníku soli může způsobit poškození dekalifikátoru vody a topného článku.

Technické údaje	
Rozměry	Šířka 45 cm Výška 85 cm Hloubka 60 cm
Kapacita	10 standardních souprav nádobí
Tlak vody v přívo dním potrubí	0,05 ÷ 1 MPa (0,5 ÷ 10 bar) 7,25 psi – 145 psi
Napájecí napětí	Viz štítek s jmenovitými údaji
Celkový příkon	Viz štítek s jmenovitými údaji
Pojistka	Viz štítek s jmenovitými údaji
  A1077 	Toto zařízení je ve shodě s následujícími směrnici Evropské unie: - 2006/95/CE ze dne 16/01/2007 (Nízké napětí) ve smyslu dalších úprav; - 89/336/EHS ze dne 03.05.89 (Elektromagnetická kompatibilita) ve smyslu dalších úprav. - 97/17/ES (Energetické štítkování myček nádobí) - 2002/96/ES

* Pouze u některých modelů.

Popis zařízení

CS

Celkový pohled

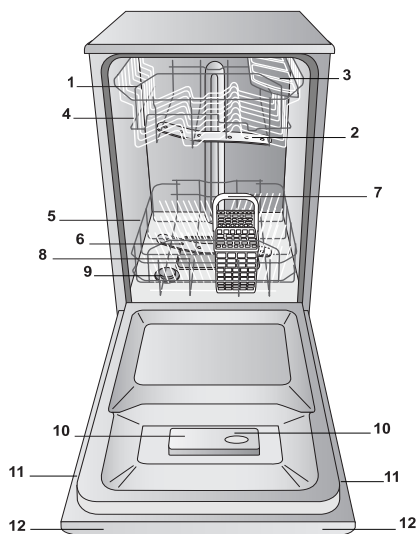

1. Horní koš
2. Horní ostřikovací rameno
3. Sklopné držáky
4. Mechanismus nastavení výšky koše
5. Spodní koš
6. Spodní ostřikovací rameno
7. Košík na příbory
8. Mycí filtr
9. Nádržka na sůl
10. Příhrádky na mycí prostředek a nádržka na leštidlo
11. Štítek s jmenovitými údaji
12. Ovládací panel***

Ovládací panel

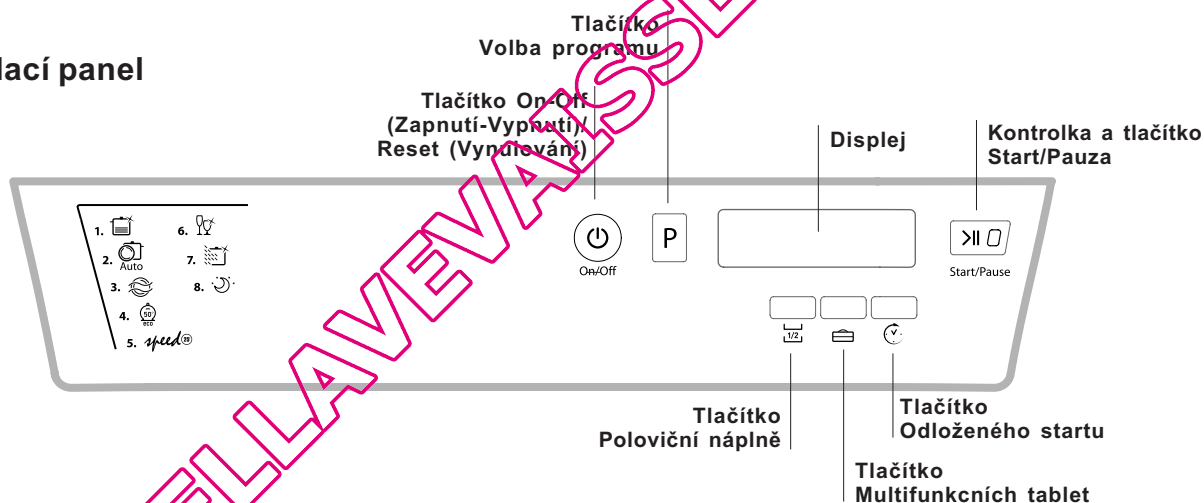

Displej

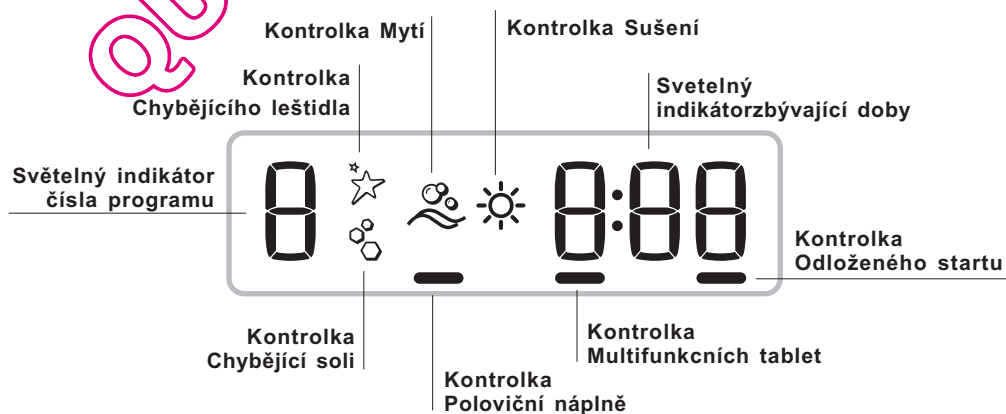

*** Pouze u modelů určených pro úplné vestavění.

* Pouze u některých modelů.

Počet a druh programů a volitelných funkcí se mění v závislosti na modelu myčky.

⚠ Před plněním odstraňte z nádobí zbytky jídla, namočte zaschlé hrnce a pánve, vylijte ze sklenic a pohárů tekutiny, které v nich zůstaly. Nádobí uložte tak, aby se nacházelo ve stabilní poloze a neprevrátilo se. Po naplnění zkontrolujte, zda se ostříkovací ramena mohou volně otáčet.

Spodní koš

Spodní koš může obsahovat hrnce, pokličky, talíře, salátové mísy, příbory atd., podle *příkladů naplnění*. Široké talíře a velké poklice je vhodnější umístit na okraje koše, avšak tak, aby nebránily otáčení horního ostříkovacího ramena.

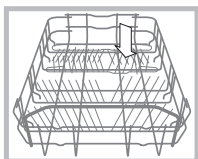

Některé modely myček nádobí disponují sklopnými částmi*, které lze použít ve svislé poloze na uložení talířů nebo ve vodorovné poloze na uložení hrnců a salátových mís.

Košík na příbory

Košík na příbory může být odlišného typu, podle modelu myčky: rozkladatelný, nerozkladatelný, posuvný. Košík na příbory musí být umístěn čelně na spodní koš, a to tak, že jej zasunete mezi pevné vložky, nebo na horní košík, což se doporučuje při provádění mytí s poloviční náplní (u modelů vybavených touto volitelnou funkcí).

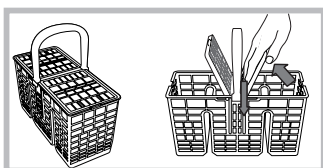

- Je vybaven posuvnými držáky, které umožňují lepší uložení příborů.

⚠ Nože a nástroje s ostrými hroty musí být uloženy do košíku na příbory hroty obrácenými směrem dolů, nebo musí být uloženy do vodorovné polohy na sklopné držáky horního koše.

Příklady uložení košíku na příbory

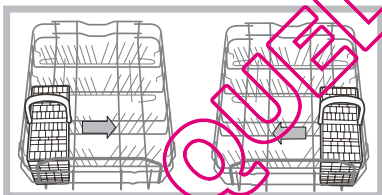

Horní koš

Do horního koše ukládejte choulostivé a lehké nádoby: sklenice, šálky na čaj a na kávu, talířky, nízké salátové mísy, pánve, nízké rendlíky a hrnce, které nejsou příliš znečištěné, v souladu s *Příklady plnění*.

• Šálky a šálčky, Dlouhé a zahrocené nože, servírovací příbory: umístíte je na sklopné držáky**.

Sklopné držáky s proměnlivým sklonem*

- Sklon umožňuje získat větší prostor v horním koši, umístit sklenice se stopkami odlišné délky a zlepšit výsledky sušení.

* Pouze u některých modelů.

** Mění se v závislosti na počtu polohy.

Sklon A

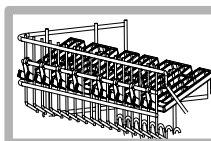

Sklon B

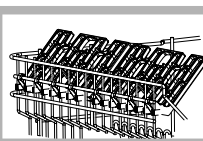

Sklon C

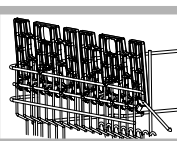

- Nadzvedněte sklopný držák, mírně jej posuňte a umístěte do požadovaného sklonu.

Nastavení výšky horního koše

Horní koš může být nastaven do spodní nebo do horní polohy s cílem usnadnit ukládání nádobí:

⚠ Je vhodnější nastavovat výšku horního koše s PRAZDÝM KOŠEM.

Nikdy nezvedejte nebo nespouštějte košík pouze z jedné strany.

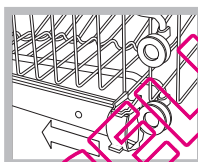

(viz obrázek).

Otevřete pojistky vodicích drážek koše na pravé i na levé straně a vytáhněte koš; umístěte jej do horní nebo spodní polohy a zasunujte jej podél vodicích drážek, dokud se do drážky nedostanou i přední kolečka, a poté zajistěte pojistky

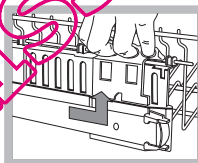

Když je koš vybaven rukojetmi **Dual Space*** (viz obrázek), vytáhněte horní koš až na doraz, uchopte za rukojeti nacházející se po stranách a posuňte jej směrem nahoru nebo dolů; poté jej nechte spustit dolů a provázejte jej přitom.

Příklady naplnění horního/spodního koše

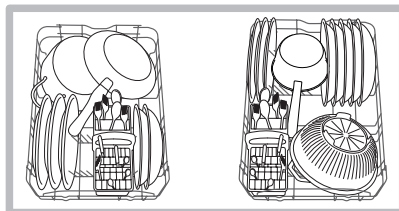
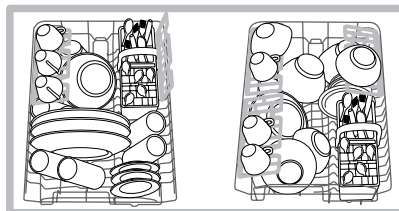

Nádoby nevhodné na mytí v myčce nádobí

- Dřevěné předměty, předměty s dřevěnou rukojetí nebo s rukojetí z rohoviny nebo předměty s lepenými součástmi.
- Předměty z hliníku, mědi, mosazi, plsti nebo cínu.
- Plastové nebo tepelně neodolné nádoby.
- Starožitný nebo ručně malovaný porcelán.
- Starožitné stříbro. Stříbro, které není starožitné, se může mýt s použitím jemného programu, přičemž je třeba se ujistit, že nepřichází do styku s jinými kovy.

⚠ Doporučuje se zakoupení nádobí vhodného pro mytí v myčce nádobí.

Spuštění a použití

CS

Uvedení myčky do činnosti

1. Otevřete kohoutek přívodu vody.
2. Stiskněte tlačítko ON-OFF (ZAPNOUT-VYPNOUT): Všechny kontrolky přítomné na ovládacím panelu se rozsvítí na několik sekund.
3. Otevřete dvířka a nadávkujte mycí prostředek (viz níže).
4. Naplňte koše (viz *Naplnění košů*) a zavřete dvířka.
5. Zvolte program podle druhu nádobí a stupně jeho znečištění (viz *tabulka programů*) stisknutím tlačítka P.
6. Zvolte volitelné funkce mytí* (viz *vedle*).
7. Stiskněte tlačítko Start/Pauza (stálé světlo): Dlouhé pípnutí oznámí zahájení programu, dojde ke rozsvícení kontrolky mytí a na displeji se zobrazí číslo programu a doba zbývající do konce cyklu.
8. Na konci vám dvě krátká a jedno dlouhé pípnutí oznámí ukončení programu, dojde ke zhasnutí tlačítka Start/Pauza a zobrazení slova **END** na displeji. Vypněte zařízení stisknutím tlačítka ON-OFF (ZAPNOUT-VYPNOUT), zavřete kohoutek přívodu vody a odpojte zástrčku ze zásuvky elektrického rozvodu.
9. Před vyjmutím nádobí vyčkejte několik minut, abyste se vyhnuli popálení. Vyložte koše počínaje spodním košem.

Změna probíhajícího programu

Když byl zvolen nesprávný program, je možné jej bezprostředně po startu změnit: Při zahájení mytí je pro změnu mycího cyklu potřebné vypnout zařízení delším stisknutím tlačítka ON/OFF/Reset (ZAPNUTÍ/VYPNUTÍ/Vynulování), znovu jej zapnout stejným tlačítkem a znovu zvolit program a požadované volitelné funkce.

Přidání nádobí

Stiskněte tlačítko Start/Pauza, (podsvětlení tlačítka bude blikat). Otevřete dvířka; dávejte pozor na unikající paru. Poté vložte nádobí. Stiskněte tlačítko Start/Pauza (červené světlo): Dojde k obnovení cyklu.

⚠ Stisknutím tlačítka Start/Pauza pro uvedení zařízení do režimu pauzy se jednak přeruší program, jednak nastavený odložený start – je-li nastaven.

V této fázi není možné provádět změnu programu.

Náhodné přerušeni

Když se během mytí otevřou dvířka nebo když dojde k přerušeni dodávky elektrické energie, program bude přerušeno. Při zavření dvířek nebo po obnovení dodávky elektrické energie bude mytí pokračovat z bodu, ve kterém bylo přerušeno.

Dávkování mycího prostředku

Dobrý výsledek mytí závisí také na správném dávkování mycího prostředku, přičemž platí, že při překročení doporučeného množství nedojde ke zvýšení účinnosti mytí, ale pouze k vyššímu znečištění životního prostředí.

⚠ Používejte výhradně mycí prostředky pro myčky nádobí.

⚠ NEPOUŽÍVEJTE mycí prostředky pro mytí v rukou.

⚠ Nadměrné použití mycího prostředku může způsobit přítomnost pěny na konci cyklu.

⚠ Použití tablet se doporučuje pouze u modelů, které mají k dispozici volitelnou funkci MULTIFUNKČNÍ TABLETY.

⚠ Nejúčinnějšího mytí a sušení je možné dosáhnout s použitím mycího prášku, tekutého leštidla a soli.

nádobka A: Mycí prostředek pro mytí

nádobka B: Mycí prostředek pro předmytí

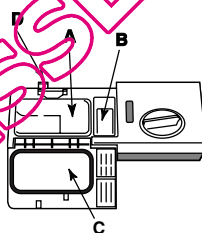

1. Stisknutím tlačítka D otevřete kryt C.

2. Nadávkujte mycí prostředek; konzultujte *Tabulku programů*:

- práškový: nádobky A a B.
- ve formě tablet: Když program vyžaduje použití 1 tablety, vložte ji do nádobky A a zavřete kryt; když

vyžaduje použití 2 tablet, položte druhou na dno mycího prostoru.

3. Odstraňte zbytky mycího prostředku z okrajů nádobky a zavřete kryt až po zacvaknutí.

* Pouze u některých modelů.

Volitelné funkce mytí

VOLITELNÉ FUNKCE mohou být nastaveny, měněny nebo vynulovány pouze po provedení volby mycího programu a před stisknutím tlačítka Start/Pauza.

Mohou být zvoleny pouze volitelné funkce kompatibilní se zvoleným programem. Když některá volitelná funkce není kompatibilní se zvoleným programem, (viz *tabulka programů*) příslušná LED třikrát rychle zabliká.

Při zvolení volitelné funkce, která je nekompatibilní s jinou volitelnou funkcí nebo mycím programem, které byly nastaveny předtím, nově volená volitelná funkce 3krát zabliká a poté zhasne, zatímco posledně nastavená volitelná funkce zůstane rozsvícena.

Za účelem zrušení chybně nastavené volitelné funkce stiskněte znovu příslušné tlačítko.

Odložený start

Zahájení programu může být odloženo o **1 až 24** hodin:

- Po volbě požadovaného mycího programu a případných dalších volitelných funkcí stiskněte tlačítko ODLOŽENÝ START: Dojde k rozsvícení příslušné kontrolky. Prostřednictvím stejného tlačítka zvolte, kdy má být zahájen mycí cyklus (od 1 do 24 hodin).
- Potvrďte volbu tlačítkem Start/Pauza a dojde k zahájení odečítání zbývajících doby, k zobrazení zvolené doby odložení a ke zrušení blikání tlačítka Start/pauza (stále světlo).
- Po uplynutí nastavené doby uslyšíte dlouhé pípnutí, dojde ke zhasnutí kontrolky ODLOŽENÝ START a k zahájení programu.

Zrušení volby ODLOŽENÉHO STARTU se provádí několikanásobným stisknutím tlačítka ODLOŽENÝ START, dokud se nezobrazí volba OFF (VYPNOUT).

⚠ Není možné nastavit Odložený start během již probíhajícího cyklu.

Poloviční náplň

Při mytí malého množství nádobí je možné provést mytí poloviční náplně a ušetřit tak vodu, energii, mycí prostředek. Zvolte program a stiskněte tlačítko POLOVIČNÍ NÁPLŇ: Dojde k rozsvícení kontrolky.

Další stisknutí tlačítka POLOVIČNÍ NÁPLŇ způsobí zrušení dané volitelné funkce.

⚠ Pamatujte na to, abyste použili pouze poloviční dávku mycího prostředku.

⚠ Je lepší použít práškový mycí prostředek.

⚠ Tato volitelná funkce není k dispozici s programem: Speed 25'/Rychlé mytí.

Multifunkční tablety (Tabs)

Při použití této volitelné funkce bude optimalizován výsledek mytí i sušení.

Při použití multifunkčních tablet stiskněte tlačítko MULTIFUNKČNÍ TABLETY. Dojde k rozsvícení příslušné kontrolky.

Použití volitelné funkce „Multifunkční tablety“ bude mít za následek prodloužení trvání programu.

⚠ Volitelná funkce MULTIFUNKČNÍ TABLETY zůstane nastavena při následujících zapnutích zařízení, a to až do jejího vypnutí.

⚠ Použití tablet se doporučuje pouze u modelů, které mají k dispozici volitelnou funkci MULTIFUNKČNÍ TABLETY.

⚠ Použití této volitelné funkce se nedoporučuje u programu, u kterých se nepředpokládá použití multifunkčních tablet (viz tabulka volitelných funkcí).









Volitelné funkce mytí	A Odložený start	B Poloviční náplň	C Multifunkční tablety
1. Super Wash	Ano	Ano	Ano
2. Automatické mytí Běžné	Ano	Ano	Ano
3. Namáčení	Ano	Ano	Ne
4. Eko	Ano	Ano	Ano
5. Speed 25'	Ano	Ne	Ano
6. Mytí skla	Ano	Ano	Ano
7. Ultra intensive	Ano	Ano	Ano
8. Good Night	Ano	Ne	Ano

Programy

CS

⚠ Když je nádobí málo ušpiněné nebo když se předem oplachovalo pod vodou, snižte výrazně množství mycího prášku.

⚠ Počet a druh programů a volitelných funkcí se mění v závislosti na modelu myčky.

Indikace k volbě programu	Program	Mycí prostředek (A) = nádobka A (B) = nádobka B			Programy, jejichž součástí je sušení	Volitelné funkce	Doba trvání programu (tolerance ±10%) hod min
		práškový	tekutý	ve formě tablet			
Silně znečištěné nádobí a hrnce (nevhodný pro choulostivé nádobí)	 1. intenzivní mytí	25 g (A)	25 ml (A)	1 (A)	Ano	A-B-C	2:25'
Běžně znečištěné nádobí a hrnce. Standardní denní program.	 2. Auto normální mytí	21 g (A) 4 g (B)	21 ml (A) 4 ml (B)	1 (A)	Ano	A-B-C	1:50'
Předběžné mytí, kdy se očekává doplnění náplně po dalším jídle.	 3. Namáčení	Ne	Ne	Ne	Ne	A-B	0:08'
Ekologické mytí při nízké energetické spotřebě, vhodný pro nádobí a hrnce.	 4. Eko*	25 g (A)	25 ml (A)	1 (A)	Ano	A-B-C	2:35'
Úsporný a rychlý mycí cyklus, používaný u mírně znečištěného nádobí ihned po použití. (2 talíře + 2 sklenice + 4 příbory + 1 hrnec + 1 malá pánev)	 5. Rychlé mytí	21 g (A)	21 ml (A)	1 (A)	Ne	A-C	0:25'
Rychlý a úsporný cyklus pro choulostivé nádobí, citlivé na vysoké teploty, který se používá bezprostředně po použití tohoto nádobí. (pohárů Horní koš + choulostivé talíře Spodní koš).	 6. Mytí skla	25 g (A)	25 ml (A)	1 (A)	Ano	A-B-C	1:30'
Mimořádně znečištěné hrnce nebo hrnce se zbytky zaschlého jídla.	 7. Ultra Intensive	25 g (A) 4 g (B)	25 ml (A) 4 ml (B)	1 (A) 1 (na dno mycího prostoru)	Ano	A-B-C	2:35'
Zaručuje optimální výsledky mytí, sníženou spotřebu a tichý chod. Vhodný pro noční použití.	 8. Good Night	21 g (A) 4 g (B)	21 ml (A) 4 ml (B)	1 (A)	Ano	A-C	3:30'

Poznámka:

K usnadnění dávkování mycího prostředku je třeba vědět, že:

1 kuchyňská lžice = 15 gramů prášku = přibližně 15 ml tekutiny - 1 kuchyňská lžička = 5 gramů prášku = přibližně 5 ml tekutiny

Nejúčinnějšího mytí a sušení s programy „Speed25'/Rychlé mytí“ je možné dosáhnout, když bude dle možností dodržen počet uvedených souprav.

* Program **Eco** (Eko) pracuje za dodržení normy EN-50242, vyznačuje se delší dobou trvání z hlediska ostatních programů, představuje však nejnižší spotřebu energie a nejvyšší ohled na životní prostředí.

Poznámka pro Zkušební laboratoře: O podrobnějších informacích o podmínkách srovnávací zkoušky EN je možné požádat na adrese: ASSISTENZA_EN_LVS@indesitcompany.com

⚠ Používejte pouze specifické mycí prostředky pro myčky nádobí.

Nepoužívejte kuchyňskou ani průmyslovou sůl ani mycí prostředky pro mytí v rukou. Dodržujte pokyny uvedené na obalu.

⚠ Používáte-li multifunkční produkt, není třeba přidávat leštidlo, avšak doporučuje se přidat sůl, zejména v případě, že je voda tvrdá nebo velmi tvrdá. Dodržujte pokyny uvedené na obalu.

⚠ Když se nepřidá sůl ani leštidlo, je zcela zřejmé, že kontrolky CHYBĚJÍCÍ SŮL* a CHYBĚJÍCÍ LEŠTIDLO* zůstanou rozsvícené.é.

Dávkování leštidla

Leštidlo usnadňuje sušení nádobí tím, že voda klouže z povrchu, a proto na nádobí nezůstávají zbytky ani skvrny. Nádobka na leštidlo se plní:

- když se na ovládacím panelu rozsvítí kontrolka CHYBĚJÍCÍ LEŠTIDLO*;

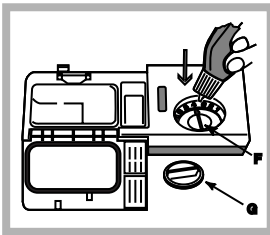

1. Otevřete nádobku otáčením uzávěru (G) proti směru hodinových ručiček.
2. Nalijte leštidlo tak, aby nepřeteklo. Dojde-li k tomu, očistěte jej suchým hadrem.
3. Zašroubujte zpět uzávěr; **NIKDY neaplikujte leštidlo přímo dovnitř mycího**

prostoru.

Nastavte dávku leštidla

Nejste-li spokojeni s výsledkem mytí nebo sušení, je možné provést regulaci množství leštidla. Prostřednictvím šroubováku otáčejte regulátorem (F) a zvolte jednu ze 6 poloh (regulátor je z výrobního závodu přednastaven do polohy 4):

- Jsou-li na nádobí bílé zbytky, pootočte regulátor směrem k nižším hodnotám (1-3)
- Jsou-li na nádobí kapky vody nebo skvrny vodního kamene, pootočte regulátor směrem k vyšším hodnotám (4-6).

Nastavení tvrdosti vody

Každá myčka je vybavena zařízením na změkčení vody, které s použitím regenerační soli, specifické pro myčky, dodává vodu pro mytí nádobí, která je zbavena vodního kamene.

Tato myčka umožňuje regulaci, která snižuje znečišťování a optimalizuje výkon mytí v závislosti na tvrdosti vody. Údaj lze zjistit u organizace zabývající se dodávkou pitné vody.

- Zapněte zařízení stisknutím tlačítka **ON/OFF (ZAPNOUT/ VYPNOUT)**.

- Stiskněte tlačítko **P** na dobu několika sekund; uslyšíte dvě krátká pípnutí a na displeji se zobrazí **H2O** a uvidíte na něm pomalu blikat nastavené číslo tvrdosti vody (Dekalcifikátor je nastaven z výrobního závodu do polohy č. 3). Víckrát po sobě stiskněte tlačítko **P**, dokud nenastavíte požadovanou tvrdost vody (1-2-3-4-5* Viz tabulka tvrdosti vody), až do max. 5 úrovní.

- K ukončení zobrazování dané funkce dojde automaticky po uplynutí přibližně 30 sekund nebo po vypnutí zařízení tlačítkem ON/OFF (ZAPNOUT/VYPNOUT).

Při použití multifunkčních tablet v každém případě naplňte nádobku na sůl.

°dH		°fH		mmol/l		úroveň
0	6	0	10	0	1	1
6	11	11	20	1,1	2	2
12	17	21	30	2,1	3	3
17	34	31	60	3,1	6	4
34	50	61	90	6,1	9	5*

Od 0°f do 10°f se doporučuje nepoužívat sůl.
* s tímto nastavením se trvání cyklů může mírně prodloužit.

(°dH = tvrdost v německých stupních - °fH = tvrdost ve francouzských stupních - mmol/l = milimol/litr)

Dávkování regenerační soli

K dosažení dobrých výsledků mytí je nezbytné kontrolovat slouž soli v nádobce tak, aby nádobka nikdy nezůstala prázdná. Regenerační sůl odstraňuje vodní kámen z vody a tím zabráňuje vytváření nánosů na nádobí.

Zasobník soli se nachází ve spodní části myčky nádobí (viz Popis) a je třeba jej naplnit:

- Když při kontrole uzávěru nádobky na sůl není vidět zelený plovák*;
- když se na ovládacím panelu rozsvítí kontrolka CHYBĚJÍCÍ SŮL*;

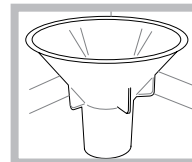

1. Vytáhněte spodní koš a odšroubujte uzávěr nádobky jeho otáčením proti směru hodinových ručiček.
2. Pouze při prvním použití: Naplňte nádobku vodou až po okraj.
3. Umístěte trychtýř* (viz obrázek) a

naplňte nádobku na sůl až po okraj (přibližně 1 kg); vytečení malého množství vody je zcela běžným jevem.

4. Odložte trychtýř*, odstraňte zbytky soli z hrdla; před zašroubováním uzávěru jej opláchněte pod tekoucí vodou, umístěte jej přitom hlavou dolů a nechte odtéci vodu ze čtyř zářezů umístěných do hvězdy, nacházejících se ve spodní části uzávěru.

Doporučuje se provést tento úkon při každém doplňování soli.

Dobře dotáhněte uzávěr, aby se do nádobky na sůl během mytí nedostal mycí prostředek (mohlo by tak dojít k trvalému poškození dekalifikátoru).

⚠ V případě potřeby naplňte sůl ještě před mycím cyklem, aby došlo k odstranění solného roztoku, který vyteká z nádobky na sůl.

* Pouze u některých modelů.

Údržba a péče

CS

Uzavření přívodu vody a vypnutí elektrického napájení

- Po každém mytí uzavřete kohoutek přívodu vody, abyste se vyhnuli nebezpečí úniků.
- Při čištění zařízení a během operací údržby odpojte zástrčku napájecího kabelu ze zásuvky elektrického rozvodu.

Čištění myčky nádobí

- Vnější povrch a ovládací panel se může čistit neabrazivním hadrem navlhčeným ve vodě. Nepoužívejte rozpouštědla ani abrazivní prostředky.
- Stěny vnitřního mycího prostoru se dají vyčistit od případných skvrn hadrem navlhčeným ve vodě s malým množstvím octa.

Zabránění vzniku nepříjemných zápachů

- Dvířka nechte pokaždé pootevřená, aby se zabránilo hromadění vlhkosti.
- Pravidelně čistěte obvodová těsnění dvířek a nádobek na mycí prostředek s použitím mokré houby. Zabrání se tak hromadění zbytků jídla, které jsou hlavními původci nepříjemného zápachu.

Čištění ostříkovacích ramen

Může se stát, že se na ostříkovacích ramenech zachytí zbytky jídla a ucpou otvory, kterými vytéká voda: Čas od času je třeba je zkontrolovat a vyčistit nekovovým kartáčkem.

Obě ostříkovací ramena jsou demontovatelná.

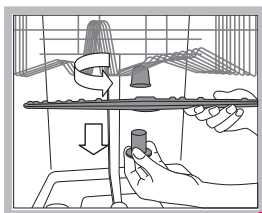

obránceno otvory směrem nahoru.

Demontáž horního ostříkovacího ramena vyžaduje odšroubování plastové kruhové matice proti směru hodinových ručiček. Horní ostříkovací rameno je třeba namontovat tak, aby bylo

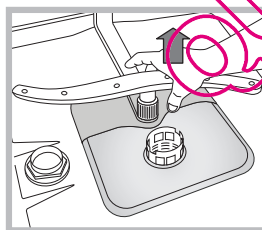

Spodní ostříkovací rameno se vytahuje tak, že se potáhne směrem nahoru.

Čištění filtru přívodu vody*

Jestliže jsou hadice přívodu vody nové nebo pokud zůstaly delší dobu v nečinnosti, před připojením je třeba nechat odtéci vodu, dokud nebude průzračná a zbavená nečistot. Bez uvedeného opatření může dojít k ucpání přívodu vody a poškození myčky.

Pravidelně čistěte vstupní filtr rozvodu vody, umístěný na výstupu z vodovodního kohoutu.

- Zavřete kohout přívodu vody.
- Odšroubujte koncovou část přívodní hadice vody, sejměte filtr a opatrně jej vyčistěte pod proudem tekoucí vody.
- Vložte filtr zpět na původní místo a zašroubujte hadici.

Čištění filtrů

Filtrační jednotka je tvořena dvěma filtry, které čistí vodu použitou k mytí od zbytků jídla a opětovně ji uvádějí do oběhu: K zabezpečení trvale dobrých výsledků mytí je třeba filtry čistit.

Pravidelně čistěte filtry.

Myčka nádobí se nesmí používat bez filtrů nebo s odpojeným filtrem.

Po několika mytích zkontrolujte filtrační jednotku a dle potřeby ji důkladně umyjte pod tekoucí vodou. Pomozte si přitom nekovovým kartáčkem a postupujte dle níže uvedených pokynů:

1. Otáčejte válcovým filtrem C proti směru hodinových ručiček a vytáhněte jej (obr. 1).
2. Vytáhněte nádobku filtru B mírným zatlačením na boční jazýčky (obr. 2);
3. Vylečte nerezový talíř filtru A (obr. 3).
4. Zkontrolujte výstupní otvor a odstraňte případné zbytky jídla. **NIKDY NEODSTRAŇUJTE** ochranný kryt mycího čerpadla (součást černé barvy) (obr. 4).

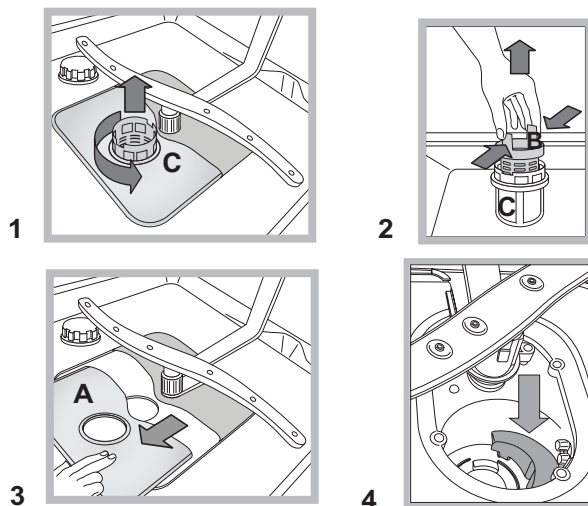

Po vyčištění filtrů proveďte zpětnou montáž filtrační jednotky a její správné umístění do jejího uložení; představuje nezbytný předpoklad správné činnosti myčky.

Opatření v případě dlouhodobé nečinnosti

- Odpojte napájecí kabel zařízení ze zásuvky elektrického rozvodu a zavřete kohoutek přívodu vody.
- Nechte pootevřená dvířka.
- Po vašem návratu proveďte jeden mycí cyklus naprázdno.

* Pouze u některých modelů.

 Zařízení bylo navrženo a vyrobeno v souladu s platnými mezinárodními bezpečnostními předpisy. Tato upozornění jsou uváděna z bezpečnostních důvodů a je třeba si je pozorně přečíst.

Základní bezpečnostní pokyny

- Tento elektrický spotřebič nemůže být používán osobami (včetně dětí) se sníženými fyzickými, sensorickými nebo duševními schopnostmi s výjimkou případů, kdy je jim poskytnut dozor nebo pokyny týkající se použití osobou odpovědnou za jejich bezpečnost.
- V každém případě je potřebný dozor dospělé osoby, aby se zabránilo použití daného elektrospotřebiče k dětským hrám.
- Toto zařízení bylo navrženo výhradně pro neprofesionální použití v domácnosti.
- Zařízení mohou používat pouze dospělé osoby na mytí nádobí v domácnosti podle pokynů uvedených v tomto návodu.
- Zařízení nesmí být nainstalováno venku, a to ani v případě, že by se jednalo o místo chráněné před nepříznivým počasím, protože je velmi nebezpečné vystavit jej působení deště a bouří.
- Nedotýkejte se myčky nádobí bosýma nohama.
- Nevytahujte zástrčku ze zásuvky elektrického rozvodu tahem za kabel, ale uchopením za zástrčku.
- Před provedením operací čištění a údržby je třeba zavřít kohoutek přívodu vody a odpojit zástrčku ze zásuvky elektrického rozvodu.
- Při výskytu poruchy se v žádném případě nepokoušejte o opravu vnitřních částí zařízení.
- Nikdy se nedotýkejte rezistoru.
- Neopírejte se o otevřená dvířka a nesedejte si na ně. Mohlo by dojít k převrácení zařízení.
- Dvířka nesmí zůstat v otevřené poloze, protože by mohla představovat nebezpečí zakopnutí.
- Udržujte mycí prostředek a leštidlo mimo dosah dětí.
- Obaly nejsou hračky pro děti!

Likvidace

- Likvidace obalových materiálů: Při jejich odstraňování postupujte v souladu s místními předpisy a dbejte na možnou recyklaci.
- Evropská směrnice 2002/96/ES o odpadu tvořeném elektrickými a elektronickými zařízeními (RAEE) předpokládá, že elektrospotřebiče nesmí být likvidovány v rámci běžného pevného městského odpadu. Vyřazená zařízení musí být sesbírána zvlášť za účelem zvýšení počtu recyklovaných a znovu použitých materiálů, ze kterých jsou složena, a za účelem zabránění možným ublížením na zdraví a škodám na životním prostředí. Symbolem je přeškrtnutý koš, který je uveden na všech výrobcích s cílem připomenout povinnost spojenou se separovaným sběrem.

Podrobnější informace týkající se správného způsobu vyřazení elektrospotřebičů z provozu mohou jejich držitelé získat tak, že se obrátí na navrženou veřejnou instituci nebo na prodejce.

* Pouze u některých modelů.

Jak ušetřit a brát ohled na životní prostředí

Šetření vodou a energií

- Uvádějte myčku nádobí do chodu pouze tehdy, když je naplněna. Během čekání na naplnění zařízení zabraňte vzniku nepříjemného zápachu použitím cyklu Namáčení (viz *Programy*).
- Zvolte program vhodný pro druh nádobí a stupeň znečištění; konzultujte *Tabulku programů*:
 - Pro běžně znečištěné nádobí použijte program Eco (Eko), který zaručuje nízkou spotřebu energie a vody.
 - při menším množství nádobí použijte volitelnou funkci Poloviční náplň* (viz *Spuštění a použití*).
- V případě, že vaše smlouva na dodávku elektrické energie předpokládá používání časových pásem pro šetření elektrickou energií, provádějte mytí v časových pásmech se sníženou sazbou. Volitelná funkce Odložený start* (viz *Spuštění a použití*) může napomoci organizaci mycích cyklů uvedeným způsobem.

Mycí prostředky bez fosfátů, bez chloru a obsahující enzymy

- Doporučuje se používat mycí prostředky bez fosfátů a bez chloru, které berou ohled na životní prostředí.
- Enzymy jsou mimořádně účinné při teplotách kolem 50°C, proto při použití mycích prostředků s enzymy je možné nastavit mytí při nižších teplotách a dosáhnout stejných výsledků jako při 65°C.
- Správné dávkování mycího prostředku na základě pokynů výrobce s ohledem na tvrdost vody, stupeň znečištění a množství mytého nádobí zabraňuje plýtvání. I když se jedná o biodegradabilní látky, mycí prostředky narušují přirozenou rovnováhu v přírodě.

Servisní služba

Před přivoláním servisní služby:

- Zkontrolujte, zda nejste schopni poruchu odstranit sami (viz *Poruchy a způsob jejich odstranění*).
- Znovu uveďte do chodu mycí program s cílem ověřit, zda byla porucha odstraněna.
- V případě negativního výsledku se obraťte na Autorizovanou servisní službu.

 Nikdy se neobracejte s žádostí o pomoc na neautorizované techniky.

Při hlášení poruchy uveďte:

- druh poruchy;
- model zařízení (Mod.);
- výrobní číslo (S/N).

Tyto informace jsou uvedeny na štítku s jmenovitými údaji, umístěném na zařízení. (viz *Popis zařízení*).

Poruchy a způsob jejich odstranění

CS

Když se na zařízení vyskytnou poruchy v činnosti, zkontrolujte dříve, než se obrátíte na Servisní službu, následující body.

Poruchy:	Možné příčiny / Řešení:
Myčka se neuvádí do chodu.	<ul style="list-style-type: none"> • Zástrčka není řádně zasunuta do zásuvky elektrického rozvodu nebo je v bytě přerušena dodávka elektrického proudu. • Dvířka myčky nejsou řádně zavřená. • Je nastaven Odložený start (<i>viz Spuštění a použití</i>).
Myčka nevypouští vodu.	<ul style="list-style-type: none"> • Program ještě neskončil. • Přívodní hadice na vodu je ohnutá (<i>viz Instalace</i>). • Odpadové potrubí umyvadla je ucpané. • Filtr je ucpan zbytky jídla.
Myčka je hlučná.	<ul style="list-style-type: none"> • Nádobí naráží vzájemně na sebe nebo na ostříkovací ramena. • Nadměrná přítomnost pěny: Mycí prostředek není vhodně dávkován nebo není vhodný pro mytí v myčkách (<i>Viz Uvedení do chodu a použití</i>).
Na nádobí a na sklenicích jsou viditelné nánosy vodního kamene nebo bílý povlak.	<ul style="list-style-type: none"> • Chybí regenerační sůl nebo její nastavení neodpovídá tvrdosti používané vody (<i>viz Leštidlo a sůl</i>). • Uzávěr nádobky na sůl není dobře uzavřen. • Leštidlo bylo spotřebováno nebo jeho dávkování není dostatečné. • Nádobí je z antiadhezivního materiálu.
Na nádobí a na sklenicích jsou patrné bílé zbytky nebo modrý povlak.	<ul style="list-style-type: none"> • Dávkování leštidla je nadbytečné.
Nádobí je málo suché.	<ul style="list-style-type: none"> • Byl zvolen program bez sušení. • Leštidlo bylo spotřebováno nebo jeho dávkování není dostatečné (<i>viz Leštidlo a sůl</i>). • Regulace leštidla neodpovídá potřebě.
Nádobí není dostatečně čisté.	<ul style="list-style-type: none"> • Koše jsou příliš naplněné (<i>viz Plnění košů</i>). • Nádobí není dobře rozmístěno. • Ostříkovací ramena se nemohou pohybovat volně. • Mycí program je příliš mírný (<i>viz Programy</i>). • Nadměrná přítomnost pěny: Mycí prostředek není vhodně dávkován nebo není vhodný pro mytí v myčkách (<i>Viz Uvedení do chodu a použití</i>). • Uzávěr leštidla nebyl správně uzavřen. • Filtr je špinavý nebo ucpaný (<i>viz Údržba a péče</i>). • Chybí regenerační sůl (<i>viz Leštidlo a sůl</i>).
Myčka nenapouští vodu/Alarm zavřeného kohoutku přívodu vody (je slyšet krátké pípnutí) (na displeji je zobrazeno číslo A:6).	<ul style="list-style-type: none"> • Chybí voda v rozvodu vody. • Přívodní hadice na vodu je ohnutá (<i>viz Instalace</i>). • Otevřete kohoutek a zařízení bude uvedeno do chodu v průběhu několika minut. • Došlo k zablokování zařízení následkem chybějícího zásahu po pípnutích. Vypněte zařízení tlačítkem ZAPNOUT/VYPNOUT, otevřete kohoutek přívodu vody a po 20 sekundách znovu zapněte stisknutím stejného tlačítka. Opět nastavte mycí program a spusťte zařízení.
Alarm poruchy elektrického ventilu přívodu vody (na displeji je zobrazeno číslo A:2).	<ul style="list-style-type: none"> • Vypněte zařízení stisknutím tlačítka ON/OFF a znovu jej zapněte po uplynutí jedné minuty. Když alarm přetrvává, zavřete kohoutek přívodu vody, abyste zabránili vytopení, vytáhněte zástrčku ze zásuvky elektrického rozvodu a obaťte se na Servisní službu.
Alarm přívodní hadice vody/ucpání vstupního filtru. (na displeji je zobrazeno A:7).	<ul style="list-style-type: none"> • Vypněte zařízení stisknutím tlačítka ON/OFF. Zavřete kohoutek přívodu vody, abyste zabránili vytopení, a vytáhněte zástrčku ze zásuvky elektrického rozvodu. Zkontrolujte, zda není vstupní filtr rozvodu vody ucpan nečistotami. (<i>viz kapitola „Údržba a péče“</i>).

HU

Magyar, 49

LSF 835

HU

Tartalom

Üzembe helyezés, 50-51

Elhelyezés és vízszintezés
Vízbekötés és elektromos csatlakoztatás
Tanácsok az első mosáshoz
Műszaki adatok

Készülék-leírás, 52

Áttekintő nézet
Kezelőpanel

Berámolás a kosarakba, 53

Alsó kosár
Evőeszköztartó kosár
Felső kosár

Indítás és használat, 54-55

A mosogatógép elindítása
A mosogatószer betöltése
Mosási opciók

Programok, 56

Programtáblázat

Öblítőszer és regeneráló só, 57

Az öblítőszer betöltése
A regeneráló só betöltése

Karbantartás és ápolás, 58

A víz elzárása, és a készülék áramtalanítása
A mosogatógép kitisztítása
A kellemetlen szagok elkerülése
A permetezőkarok tisztítása
A bemenővíz-szűrő tisztítása
A szűrők tisztítása
Amennyiben hosszú ideje nem használta

Óvintézkedés, tanácsok és szerviz, 59

Általános biztonság
Hulladékelhelyezés
Környezetvédelem
Mielőtt a szervizhez fordul

Rendellenességek és elhárításuk, 60

Üzembe helyezés

HU

⚠ Órizzze meg a kézikönyvet, hogy bármikor használhassa! A mosogatógép értékesítése, átadása, és/vagy áthelyezése esetén biztosítsa, hogy a kézikönyv a készülékkel együtt maradjon!

⚠ Figyelmesen olvassa el az utasításokat: fontos információkat tartalmaznak az üzembe helyezésről, a használatról és a biztonságról.

⚠ Költözködés esetén a készüléket tartsa függőleges helyzetben; ha ez nem lehetséges, a hátsó oldalára döntse!

Elhelyezés és vízszintezés

1. Csomagolja ki a készüléket, és ellenőrizze, hogy nem sérült-e meg a szállítás során! Amennyiben megsérült, ne kösse be, hanem forduljon a viszonteladóhoz!

2. Helyezze el a mosogatógépet úgy, hogy oldalai, illetve hátlapja nekifekhetnek a szomszédos bútoroknak, falaknak! A készülék egybefüggő munkalap* alá is beszerelhető (lásd *Beszerelei útmutató*).

3. A mosogatógépet sík és kemény padlóra állítsa! A készülék vízszintbe állításakor a padló egyenletlenségeit az elülső lábak ki-, illetve becsavarásával kompenzálhatja. A pontos vízszintezéssel biztosítható a készülék stabilitása, megelőzhető a rezonanciák és zajok, illetve a készülék nem fog elmozdulni.

4*. A hátsó lábak magasságának beállításához a mosogatógép alsó, elülső, középső részén található piros színű hatszögletű csavarjait állítsa be egy 8-mm-es hatszögletű csavarkulccsal – a magasság növeléséhez csavarja óráirányban, a magasság csökkentéséhez pedig óráirányal ellentétesen (lásd a dokumentációhoz mellékelt beépítési útmutatót).

Vízbekötés és elektromos csatlakoztatás

⚠ A vízbekötéshez és elektromos csatlakoztatáshoz szükséges átalakításokat csak szakember végezheti.

⚠ Vigyázzon, hogy a mosogatógép nehegy rátegye a csövekre, vagy a tápkábelre!

⚠ A készüléket új csövekkel kell a vízrendszerbe bekötni. Ne használjon régi csöveket!

A vízbevezetőcső (A), a leeresztőcső (B), valamint az elektromos tápkábel a kényelmes bekötés érdekében mind jobbra, mind balra elvezethető (lásd ábra).

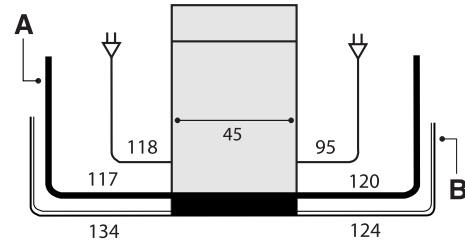

A vízbevezetőcső bekötése

- hidegvízvezetékbe: csavarozza föl a vízbevezetőcsövet egy 3/4"-os menettel rendelkező vízcsapra; de előtte, a készülék eltömődésének megelőzése érdekében jól eressze ki a vizet, míg a vízszöglet átetszövé nem válik!
- melegvízvezetékbe: amennyiben önknél központi fűtőberendezés szolgáltatja a melegvizet, a mosogatógép a hálózati melegvizre is ráköthető, feltéve, hogy annak hőmérséklete nem haladja meg a 60 °C-ot. A hidegvízvezetéknel leírtak szerint csavarozza föl a csövet a csapra!

⚠ Ha a vízbevezetőcső nem elég hosszú, forduljon szaküzlethez vagy meghatalmazott szakemberhez (lásd *Ügyfélszolgálat*)!

⚠ A víznyomásnak a Műszaki adatok táblázatában szereplő határértékek között kell lennie (lásd *oldalt*).

⚠ Ügyeljen arra, hogy a csövön ne legyen se törés, se szűkület!

A víz kiömlésének megakadályozása

A víz kiömlésének megakadályozása érdekében a mosogatógép:

- egy olyan rendszerrel van ellátva, mely rendellenességek esetén meggátolja a vízbetáplálást, illetve a készülékben rekedt víz kiengedését.

Bizonyos modellek a *New Acqua Stop** nevű kiegészítő biztonsági berendezéssel is rendelkeznek, mely a vízbevezetőcső megrongálódása esetén is megakadályozza a vízkiömlést.



FIGYELEM! NAGYFESZÜLTSG!

A vízbevezetőcsövet semmilyen körülmények között sem szabad elválni, mivel nyomás alatt álló részeket tartalmaz.

* Csak néhány modellnél tartozék.

A leeresztőcső bekötése

A leeresztőcsövet – a cső megtörése nélkül – kösse legalább 4 cm átmérőjű lefolyóba! Vagy akassza a mosdó, illetve a kád szélére – a leeresztőcső szabad végének nem szabad a vízbe merülnie!

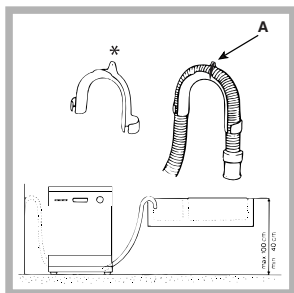

A speciális műanyag könyök* megkönnyíti a cső megfelelő elhelyezését: a könyököt rögzítse szorosan a falhoz, hogy elkerülje a leeresztőcső elmozdulását és a víz lefolyóból történő kiömlését!

Az A betűvel jelzett csőrésznek a padlótól mérve 40 és 100 cm közötti magasságban kell lennie (lásd ábra).

⚠ Hosszabbítócső használata nem tanácsos.

Elektromos csatlakoztatás

Mielőtt bedugná a dugót a konnektorba, győződjön meg arról, hogy:

- az aljzatnak van földelése, és megfelel a törvény által előírtaknak;
- az aljzat képes elviselni a készülék ajtajának belső oldalán elhelyezett adattáblán feltüntetett maximális teljesítményfelvételt (lásd *A mosogatógép leírása*);
- a tápfeszültség értéke a készülék ajtajának belső oldalán elhelyezett adattáblán feltüntetett értékek közé esik;
- az aljzat kompatibilis a készülék villásdugójával! Ellenkező esetben a hivatalos szakszervizzel cseréltesse le a villásdugót (lásd *Szerviz*); ne használjon hosszabbítót vagy elosztót!

⚠ Az elektromos tápkábelnek és a hálózati aljzatnak a készülék bekötése után is könnyen hozzáférhetőnek kell maradnia.

⚠ A kábel ne legyen megtörve vagy összenyomva!

⚠ Rendszeresen ellenőrizze a kábel állapotát, és amennyiben cserére szorul, a cserét kizárólag hivatalos szerelővel végeztesse (lásd *Szerviz*)!

⚠ A fenti előírások figyelmen kívül hagyása esetén a gyártó elhárít minden felelősséget.

Vízlecsapódásgátló csík*

A mosogatógép beszerelése után nyissa ki az ajtót, és ragassza az átlátszó öntapadó csíkot a fapalc alsó oldalára, hogy megvédje azt a kondenzvíztől.

Tanácsok az első mosáshoz

Az üzembe helyezés után, közvetlenül az első mosás előtt, a sótartályt töltsse meg színültig vízzel, és csak ezután adjon hozzá nagyjából 1 kg sót (lásd *Öblítőszer és regeneráló só*), a víz túl fog csordulni. Válassza ki a vízkeménységet (lásd *Öblítőszer és regeneráló só*). Előfordulhat, hogy a só betöltése után a SÓHIÁNYJELZŐ LÁMPA* még néhány ciklusig égve marad.

⚠ Amennyiben a sótartályba nem tölt sót, a vízlágyító berendezés és a fűtőszál tönkremehet.

Műszaki adatok	
Méret	Szélesség 45 cm Magasság 85 cm Mélység 60 cm
Mosókapacitás	10 normál teríték
Hálózati víznyomás	0,05 ÷ 1 MPa (0,5 ÷ 10 bar) 7,25 psi – 145 psi
Tápfeszültség	Lásd adattábla
Teljes felvett teljesítmény	Lásd adattábla
Olvadó biztosíték	Lásd adattábla
  AIO77 	A készülék megfelel az alábbi uniós irányelveknek: -Az 16/01/2007 – 2006/95/CE-EGK (kifeszültségi) irányelvnek és módosításainak -Az elektromágneses összeférhetőségről szóló 1989. márc. 3-i 89/336/EGK irányelvnek és módosításainak -97/17/EK (Címkézés) -2002/96/EK

* Csak néhány modellnél tartozék.

Készülék-leírás

HU

Áttekintő nézet

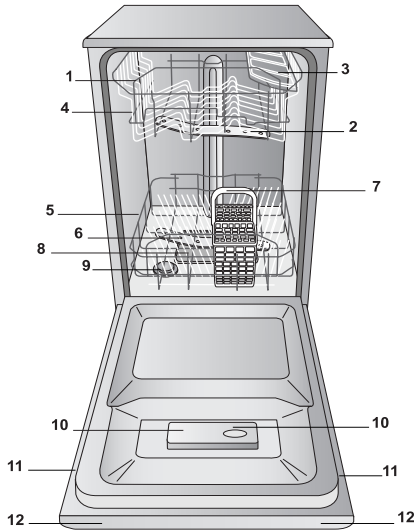

1. Felső kosár
2. Felső permetezőkar
3. Billenőpolc
4. Kosármagasság szabályozó
5. Alsó kosár
6. Alsó permetezőkar
7. Evőeszköztartó kosár
8. Mosogatószűrő
9. Sótartály
10. Mosogatószeres és öblítőszerves rekesz
11. Adattábla
12. Kezelőpanel***

Kezelőpanel

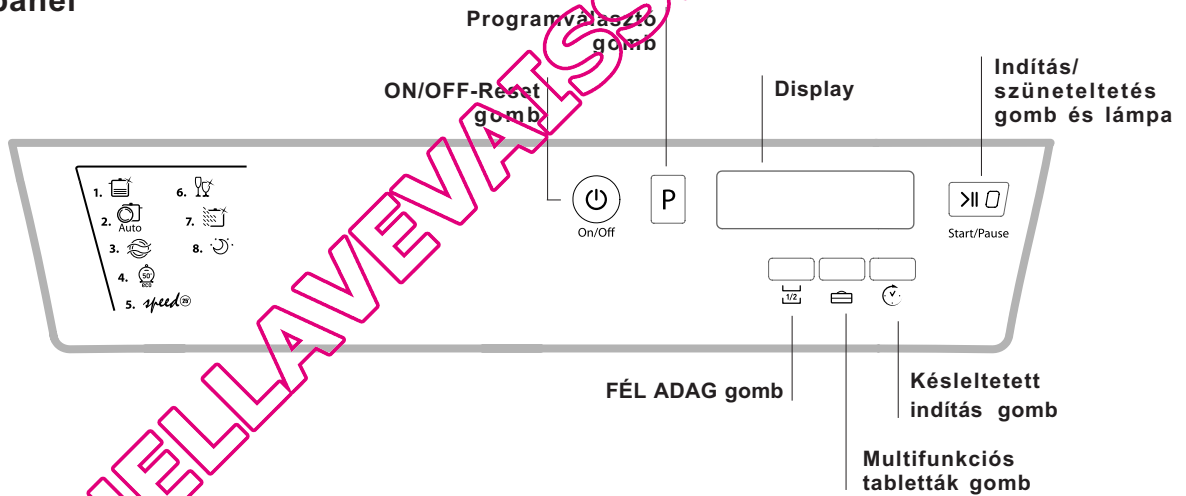

Display

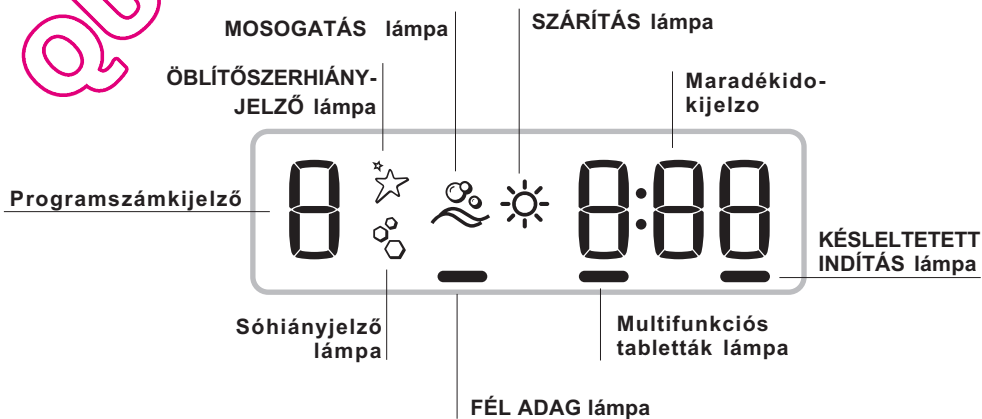

*** Csak teljes beépítésű modelleknél.

*Csak néhány modellnél tartozék.

A programok és opciók száma és típusa a mosogatógép típusától függően változhat.

⚠ Mielőtt berámolna a kosarakba, távolítsa el az ételmaradékokat az edényekről, és öntse ki a poharakból és tálkákból a bennük maradt folyadékot. Az edényeket úgy helyezze el, hogy stabilan álljanak, és ne borulhassanak le.
A berámolás után ellenőrizze, hogy a permetezőkarok szabadon el tudnak-e forogni!

Alsó kosár

Az alsó kosárba fazekakat, fedőket, tányérokat, salátástálakat, evőeszközöket stb. lehet berámolni a *Berámolási minták szerint*. A nagyobb tányérokat és fedőket a kosár szélein tanácsos elhelyezni, ügyelve arra, hogy ne akadályozzák a felső permetezőkart a forgásban.

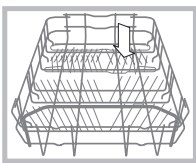

Bizonyos mosogatógép-modellek lehajtható részekkel* rendelkeznek, melyeket függőleges helyzetben tányérok, vízszintes helyzetben pedig fazekak és salátástálak elrendezésére lehet használni.

Evőeszköztartó kosár

Az evőeszköztartó kosár a mosogatógép típusától függően eltérő lehet. Az evőeszköztartó kosarat az alsó kosár elülső részén kell elhelyezni, becsúsztatva a fix betétekbe, vagy a felső kosárban kell elhelyezni (fél adagos mosogatás esetén ennek megoldási módjait a következő ábra mutatja).

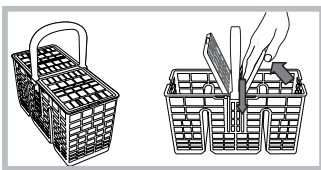

- A kosár eltolható billenőpolcokkal rendelkezik, melyek segítségével az evőeszközöket megfelelően el lehet rendezni.

⚠ A késeket és a vágóeszközöket élükkel lefele kell behelyezni az evőeszköztartó kosárba, vagy vízszintesen a felső kosár billenőpolcaira.

Az evőeszköztartó kosár elrendezési mintái

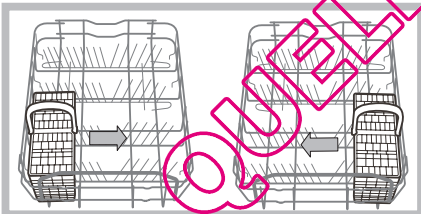

Felső kosár

Rámolja be a kényes és könnyű edényeket: a poharakat, a teás- és kávéscsészéket, a tányérokat, a mély salátástálakat, a serpenyőket és az enyhén szennyezett mély fazekakat a *Berámolási minták szerint*!

- A csészéket és csészealjkat helyezze a billenőpolcra**!
- A hosszú és hegyes késeket, merőkanalakat helyezze a billenőpolcra**!

Változtatható lejtésű billenőpolc*

- A lejtés beállításával nagyobb teret nyerhet a felső kosárban, különféle szárhosszú talpas poharakat helyezhet el, és javíthatja a szárítás hatásfokát.

A lejtés

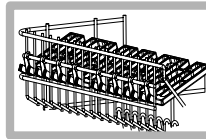

B lejtés

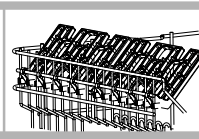

C lejtés

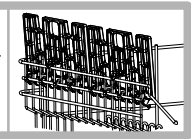

- Emelje fel a billenőpolcot, enyhén csúsztassa el, majd állítsa a kívánt lejtési szögre.

A felső kosár magasságának beállítása

Az edények elhelyezésének megkönnyítése érdekében a felső kosár magasabb, illetve alacsonyabb pozícióba állítható:

⚠ A felső kosár magasságát lehetőleg **ÜRES ÁLLAPOTBAN** állítsa be!

A kosarat **sohase emelje vagy súlyt szedje csak egyik oldalánál fogva.**

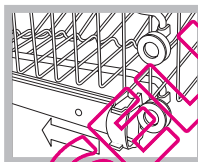

Nyissa ki a kosár jobb- és baloldali sínjein az ütközőket, és húzza ki a kosarat; rakja a sínreket feljebb vagy lejjebb, helyezze vissza a kosarat úgy, hogy az első görgők is a sínen legyenek, és zárja vissza az ütközőket (*lásd ábra*)!

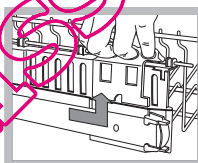

Amennyiben a kosár **Dual Space** fogantyúval* van ellátva (*lásd ábra*), húzza ki teljesen a felső kosarat, fogja meg a kosár oldalain lévő fogantyúkat, és mozgassa azokat feljebb vagy lejjebb – hagyja a helyére kattanni a kosarat.

Berámolási minták a felső kosárra

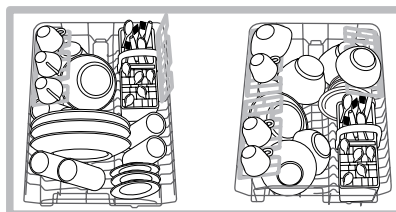

Berámolási minták az alsó kosárra

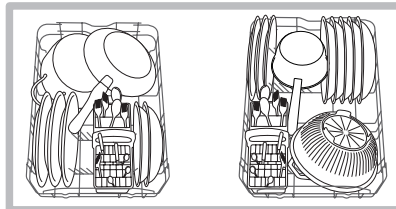

Mosogatógépes mosásra nem alkalmas edények

- Fa-, fanyelű vagy csontmarkolatú, illetve ragasztott tárgyak.
- Alumíniumból, vörös- vagy sárgarézből, cinből, illetve ónból készült tárgyak.
- Nem hőálló műanyag edények.
- Antik vagy kézzel festett porcelánok.
- Antik ezüstkészlet. Ellenben a nem antik ezüstkészlet a kíméletes programmal mosható, de ez esetben győződjön meg arról, hogy az ne érintkezzen más fémekkel!

⚠ Tanácsos mosogatógépben mosható edényeket használni.

* Csak bizonyos modelleknél tartozék.

** Számuk és helyzetük változtatható.

Indítás és használat

HU

A mosogatógép elindítása

1. Nyissa ki a vízcsapot.
2. Nyomja meg a BE/KI gombot: néhány másodpercig a kezelőpanel valamennyi lámpája kigyullad.
3. Nyissa ki az ajtót, és adagolja be a mosogatószeret (lásd alább).
4. Rámoljon be a kosarakba (lásd *Berámolás a kosarakba*), és csukja be az ajtót.
5. A P gomb nyomogatásával az edények és azok szennyezettségének mértéke alapján válassza ki a megfelelő programot (lásd *programtáblázat*).
6. Válassza ki a mosogatási opciókat* (lásd *oldalt*).
7. Az INDÍTÁS/SZÜNETELTETÉS gomb megnyomásával indítsa el a programot (folyamatos fény): a program elindulását hosszú sípszó jelzi. Kigyullad a mosogatás lámpa, és a kijelzőn megjelenik a program száma és a ciklus végéig hátralévő idő.
8. A program végét két rövid és egy hosszú sípszó jelzi, az INDÍTÁS/SZÜNETELTETÉS gomb kialszik, a kijelzőn pedig megjelenik az **END** felirat. A BE/KI gomb megnyomásával kapcsolja ki a készüléket, zárja el a vízcsapot, és húzza ki a dugót a konnektorból.
9. Az edények kiszedése előtt várjon néhány percet, hogy nehogy megégesse magát. Az alsó kosárral kezdve rámolja ki a kosarakat.

Folyamatban lévő program módosítása

Ha véletlenül rossz programot indított volna el, az indításkor még visszavonhatja: a mosogatás elindítása után a mosogatási ciklus módosításához a BE/KI/NULLÁZÁS gomb nyomva tartásával kapcsolja ki a készüléket, kapcsolja be ugyanazzal a gombbal, és válassza ki újból a kívánt programot és beállítást.

Edények menet közbeni berámolása

Nyomja meg az Indítás/szüneteltetés gombot (a gomb lámpája villogni kezd). Nyissa ki az ajtót, vigyázva a kiatamló gőzre, és rakja be az edényeket. Nyomja meg az INDÍTÁS/SZÜNETELTETÉS gombot: a ciklus folytatódik.

⚠ Az INDÍTÁS/SZÜNETELTETÉS gombnak a készülék szüneteltetése érdekében való megnyomásával a programot, vagy – ha be van állítva – a késleltetett indítást lehet megszakítani. Ebben a fázisban nem lehet módosítani a programot.

Véletlen leállítások

Ha a mosogatás során kinyílik az ajtó vagy elmegy az áram, a program félbeszakad. Ha az ajtót becsukja, illetve visszatér az áram, a mosogatás onnan folytatódik, ahol korábban félbeszakadt.

A mosogatószer betöltése

A mosogatás eredményessége a mosogatószer helyes adagolásán is múlik – túlzott használatával a mosás nem lesz hatékonyabb, csak a környezetszennyezés lesz nagyobb.

⚠ Csak mosogatógépbe való mosogatószeret használjon!

⚠ NE HASZNÁLJON kézi mosogatószer!

⚠ Tabletták használata csak azoknál a modelleknél javasolt, melyek rendelkeznek a MULTIFUNKCIÓS TABLETTÁK opcióval.

⚠ Amennyiben túl sok mosogatószeret használ, a ciklus végén a mosandón hab maradhat.

⚠ A mosogatás és szárítás maximális hatásfokát csak úgy érheti el, ha por alakú mosogatószeret, folyékony öblítőszert és só-t használ.

A rekesz: mosogatószer a mosáshoz

B rekesz: mosogatószer az előmosáshoz

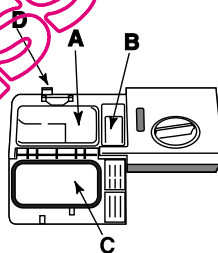

1. A D gomb megnyomásával nyissa ki a C fedelet!
2. Adagolja be a mosogatószeret a *Programtáblázat* szerint:
 - por: A és B rekesz.
 - tabletták: amikor a programhoz 1 szükséges, helyezze be azt az A rekeszbe, és csukja le a fedelet; ha 2 kell, a másodikat a rekesz

mélyére kell tenni.

3. Távolítsa el a mosogatószer-maradványokat a rekesz pereméről, és kattanásig csukja le a fedelet!

* Csak néhány modellnél tartozék.

Mosási opciók

Az OPCÍÓKAT csak a mosogatási program kiválasztása előtt és az INDÍTÁS/SZÜNETELTETÉS gomb megnyomása után lehet beállítani, módosítani vagy nullázni.

Csak a választott program típusával kompatibilis opciók választhatók. Amennyiben egy opció nem kompatibilis a kiválasztott programmal, (lásd programtáblázat) azt a megfelelő lámpa háromszor egymás után történő gyorsan felvillanása jelzi.

Amennyiben egy opcióval vagy korábban kiválasztott mosogatási programmal nem kompatibilis opciót választ ki, a nem kompatibilis opció háromszor villan föl, majd kialszik, míg az utoljára választott opció égye marad.

 A hibásan megadott opció törléséhez nyomja meg újból a megfelelő gombot.

Késleltetett indítás

A program indítását 1-től akár 24 órával is késleltetheti:

1. A kívánt mosogatási program és egyéb esetleges opciók kiválasztását követően nyomja meg az INDÍTÁSKÉSLELTETÉS gombot: a megfelelő lámpa kigyullad. Ugyanazzal a gombbal válassza ki, hogy mikor induljon a mosási ciklus (1–24 óra).
2. Hagyja jóvá a kiválasztást az INDÍTÁS/SZÜNETELTETÉS gombbal, mire elindul a visszaszámlálás. A kiválasztott késleltetés megjelenik, és az INDÍTÁS/SZÜNETELTETÉS gomb abbahagyja a villogást (állandó fénnel világít).
3. Ha az idő lejárt, hosszú sípszó hallatszik, az INDÍTÁSKÉSLELTETÉS lámpa kialszik, és a program elindul.

Az INDÍTÁSKÉSLELTETÉS kiválasztásának törléséhez nyomogassa az INDÍTÁSKÉSLELTETÉS gombot mindaddig, míg a kijelzőn az OFF felirat meg nem jelenik.

 Az indításkésleltetést elindított ciklus esetén nem lehet beállítani.

Fél adag

Abban az esetben, ha kevés a mosandó edény, válassza a fél adag funkciót, mellyel vizet, energiát és mosogatószert spórolhat meg. Válassza ki a programot, nyomja le többször egymás után a FÉL ADAG gombot: a lámpa kigyullad. A FÉL ADAG gomb újabb megnyomásával a opció kiválasztása törölhető.

 Ne feledje felére csökkenteni a mosogatószer mennyiségét.

 Lehetőleg por alakú mosogatószert használjon.

 Ez az opció a következő programmal nem érhető el: Speed 25'/Gyors.

Multifunkciós tabletták

Ezzel az opcióval a mosogatás és szárítás eredménye optimális lesz.

Multifunkciós tabletták használata esetén nyomja meg a MULTIFUNKCIÓS TABLETTÁK gombot! A megfelelő lámpa kigyullad. A „Multifunkciós tabletták” opció kiválasztásával a programidő hosszabb lesz.

 A MULTIFUNKCIÓS TABLETTÁK opció, amennyiben nem törölte a kiválasztását, a készülék következő bekapcsolásakor beállítva marad.

 Tabletták használata csak azoknál a modelleknél javasolt, melyek rendelkeznek a MULTIFUNKCIÓS TABLETTÁK opcióval.

 Ezt az opciót ne használja azoknál a programoknál, melyeknél a multifunkciós tabletták használata nem ajánlott (lásd opció táblázat)!









Opciótáblázat	A	B	C
	Késleltetett indítás	Fél adag	Multifunkciós tabletták
1. Super Wash	Igen	Igen	Igen
2. Auto Normál	Igen	Igen	Igen
3. Áztatás	Igen	Igen	Nem
4. Gazdaságos	Igen	Igen	Igen
5. Speed 25'	Igen	Nem	Igen
6. Kristályok	Igen	Igen	Igen
7. Ultramosás	Igen	Igen	Igen
8. Good Night	Igen	Nem	Igen

Programok

HU

⚠ Amennyiben az edények nem túl koszosak vagy korábban vízzel el lettek öblítve, csökkentse jelentősen a mosogatószer-adagot!

⚠ A programok és opciók száma és típusa a mosogatógép típusától függően változhat.

Javaslatok a program kiválasztásához	Program	Mosogatószer (A) = A rekesz (B) = B rekesz			Szárítást tartalmazó programok	Opciók	Program időtartama (±10% eltérés) óra:perc'
		por	folyadék	tabletta			
Erősen szennyezett edények és fazekak (sérülékeny edényekhez nem használható).	 1. Super Wash	25 g (A)	25 ml (A)	1 (A)	Igen	A-B-C	2:25'
Normál szennyezettségű edények és fazekak. Standard mindennapi program	 2. Auto Normál	21 g (A) 4 g (B)	21 ml (A) 4 ml (B)	1 (A)	Igen	A-B-C	1:50'
A következő fogásra előkészítő mosogatás	 3. Áztatás	Nem	Nem	Nem	Nem	A-B	0:08'
Alacsony energiafogyasztású gazdaságos mosás edények és fazekak számára.	 4. Gazdaságos*	25 g (A)	25 ml (A)	1 (A)	Igen	A-B-C	2:35'
Gazdaságos és gyors ciklus kevésbé szennyezett edények használat után azonnali elmosogatásához. (2 táányér + 2 pohár + 4 evőeszköz + 1 fazék + 1 kis serpenyő)	 5. Speed 25'	21 g (A)	21 ml (A)	1 (A)	Nem	A-C	0:25'
Gazdaságos és gyors ciklus közvetlen használat után a magas hőmérsékletre érzékenyebb, kényes edények számára. (talpas pohár felső kosár + kényes táányérok, alsó kosár)	 6. Kristályok	25 g (A)	25 ml (A)	1 (A)	Igen	A-B-C	1:30'
Rendkívül szennyezett fazekak, illetve fazekak odaszáradt ételmarradékokkal.	 7. Ultramosás	25 g (A) 4 g (B)	25 ml (A) 4 ml (B)	1 (A) 1 (mosogatóter alja)	Igen	A-B-C	2:35'
Ez a program optimális teljesítményt, csökkentett fogyasztást, és csendes működést biztosít. Éjszakai üzemelésre van kialakítva.	 8. Good Night	21 g (A) 4 g (B)	21 ml (A) 4 ml (B)	1 (A)	Igen	A-C	3:30'

Megjegyzés:

A Hétköznapi - Speed 25'/Gyorsmosás program maximális hatékonyságát úgy érheti el, ha betartja a terítékek meghatározott számát.

A mosogatószer adagolásának megkönnyítéséhez jó tudni, hogy:

1 evőkanál = nagyjából 15 gr. por = nagyjából 15 ml folyadék 1 teáskanál = nagyjából 5 gr. por = nagyjából 5 ml folyadék

* Az EN-50242 szabványnak megfelelő Gazdaságos program a többi programhoz képest hosszabb programidővel rendelkezik, mindenesetre ennek a legkisebb az energiafogyasztása, és még környezetkímélő is.

Megjegyzés a vizsgálo laboratóriumok számára: az EN összehasonlító vizsgálatok körülményeivel kapcsolatos részletes információkért forduljon a következő címhez: ASSISTENZA_EN_LVS@indesitcompany.com

⚠ Kizárólag mosogatógépekhez használatos termékeket használjon!
Ne használjon se étkezési, se ipari sót, se kézi mosogatószert! Tartsa be a termék csomagolásán található utasításokat!

⚠ Multifunkciós termék használata esetén nem szükséges öblítőszerrel használni, helyette tanácsos sót betölteni, különösen, ha a víz kemény vagy nagyon kemény.
Tartsa be a termék csomagolásán található utasításokat!

⚠ Ha nem tölt be se sót, se öblítőszerrel, a SÓHIÁNYJELZŐ LÁMPA* és ÖBLÍTŐSZERHIÁNY-JELZŐ LÁMPA* égve marad.

Az öblítőszer betöltése

Az öblítőszerrel az edények könnyebben száradnak, mivel a felületükről a víz leperog, és nem maradnak csíkok, illetve foltok. A öblítőszeres rekeszt akkor kell feltölteni,

- ha a kezelőpanelen kigyullad az ÖBLÍTŐSZERHIÁNY-JELZŐ lámpa*;

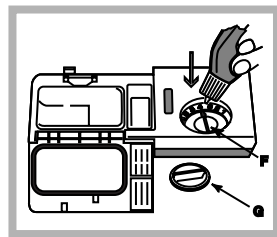

1. A kupak (G) óráiránnyal ellentétesen történő kicsavarásával nyissa ki a rekeszt!
2. Töltse be az öblítőszerrel, vigyázva, nehogy mellé menjen! Ha mégis, száraz ronggyal azonnal törölje le!
3. Csavarja vissza a kupakot!

SOHA ne öntse az öblítőszerrel

közvetlenül a mosogatótérbe!

Állítsa be az öblítőszer adagolását!

Ha nem elégedett a szárítás eredményével, módosítsa az öblítőszer adagolását! Egy csavarhúzóval forgassa el a szabályozót (F) a 6 pozíció egyikébe (gyárilag a 4-esre van beállítva):

- Amennyiben az edényeken fehér csíkok láthatók, csavarja kisebb értékre (1–3)!
- Ha az edényeken vízcseppek vagy vízkőfoltok találhatók, csavarja magasabb értékre (4–6)!

A vízkeménység beállítása

Minden egyes mosogatógép vízlágyító berendezéssel van ellátva, mely kifejezetten mosogatógépbe való regeneráló só használatával vízkömentes vizet szolgáltat az edények mosogatásához.

Ez a mosogatógép olyan szabályozással rendelkezik, mely csökkenti a környezetterhelést és a vízkeménységnek megfelelően optimalizálja a mosási teljesítményt. A víz keménységéről a hálózati ivóvíz szolgáltatójától kaphat felvilágosítást.

- A **BE/KI** gomb megnyomásával kapcsolja be a készüléket.
- Néhány másodpercre tartsa lenyomva a **P** gombot. Két rövid sípszó hallatszik, a kijelzőn megjelenik a **H2O** felirat, és villogni kezd a vízkeménység-szabályozó beállított értéke (a vízlágyító berendezés gyárilag a 3-as értékre van állítva). Nyomogassa a **P** gombot mindaddig, míg el nem éri a kívánt, maximum 5. szintű keménységértéket (1-2-3-4-5* lásd vízkeménység-táblázat).

- A funkcióból való kilépéshez várjon nagyjából 30 másodpercet, vagy az **BE/KI** gombbal kapcsolja ki a készüléket.

Multifunkciós tabletták használata esetén mindenképpen töltsen meg a sótartályt.

°dH		°fH		°mmol/l		Szint
0	6	0	10	0	1	1
6	11	11	20	1,1	2	2
12	17	21	30	2,1	3	3
17	34	31	60	3,1	6	4
34	50	61	90	6,1	9	5*

0°fH és 10°fH között tanácsos nem használni sót.
* Ezzel a beállítással a ciklusok időtartama enyhén megnőhet.

(°dH = német keménységi fok – °fH = francia keménységi fok – mmol/l = millimol/liter)

A regeneráló só betöltése

A mosogatás eredményességéhez nélkülözhetetlen, hogy a sótartály **sose** ürídjön ki. A regeneráló só eltávolítja a vízből a vízkövet, így az nem rakódhat az edényekre.

A sótartály a mosogatógép alsó részén található (lásd *Készülék-leírás*), és fel kell tölteni:

- ha a sótartály kupakján a zöld szintjelző* nem látható;
- ha a kezelőpanelen kigyullad az ÖBLÍTŐSZERHIÁNY-JELZŐ lámpa*;

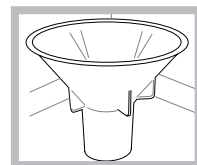

1. Húzza ki az alsó kosarat, és óráiránnyal ellentétesen csavarja le a tartály kupakját.
2. Csak az első használatbavétel alkalmával: a tartályt a pereméig töltsen fel vízzel.

3. Helyezze be a tölcserő* (lásd *ábra*), és a tartályt töltsen fel a pereméig sóval (kb. 1 kg) – nem baj, ha a víz kicsit túlcordul.
4. Vegye ki a tölcserőt*, törölje le a sót a tartály szájáról, becsavarás előtt folyó csapvíz alatt, fejjel lefelé tartva öblítse el a kupakot úgy, hogy a víz átfolyjon a kupak alsó részén csillag alakban kiképzett négy résen. (Zöld szintjelzős sótartálykupak*)

Javasoljuk, hogy ezt a műveletet minden egyes sóbetöltésnél hajtsa végre.

Jól zárja vissza a kupakot, hogy a mosogatás során a mosogatószert ne behatolhasson a tartályba (ez helyrehozhatatlanul tönkretetheti a vízlágyítót).

⚠ Ha szükséges, a mosási ciklus előtt töltsen be a sót, és távolítsa el a sótartályból kicsordult sóoldatot!

* Csak néhány modellnél tartozék.

Karbantartás és tisztítás

HU

A víz elzárása, és a készülék áramtalanítása

- A vízvesztések elkerülése érdekében minden mosogatás után zárja el a vízcsapot!
- Ha a készüléken tisztítást vagy karbantartást végez, húzza ki a dugót a konnektorból!

A mosogatógép kitisztítása

- A kezelőpanel külső felülete súrolószert nem tartalmazó vízzel átitatott ronggyal tisztítható. Ne használjon oldó- vagy súrolószereket!
- A belső mosogatótér faláról az esetleges foltokat ecetes vízzel átitatott ronggyal lehet lemosni.

A kellemetlen szagok elkerülése

- Az ajtót mindig csak félig csukja be, hogy a pára nehegy bepohadjon!
- Rendszeresen tisztítsa meg egy nedves szivaccsal az ajtó, illetve a mosogatószeres rekeszek megfelelő zárását biztosító kerületi tömítéseket! Így eltávolíthatók az ételmaradékok, melyek elsődlegesen felelősek a kellemetlen szagokért.

A permetezőkarok tisztítása

Előfordulhat, hogy ételmaradékok tapadnak a permetezőkarokra, és eltömészik a permetezőnyílásokat: időnként ajánlatos ellenőrizni, és egy nem fémes szivaccsal megtisztítani.

Mind a két permetezőkar leszerelhető.

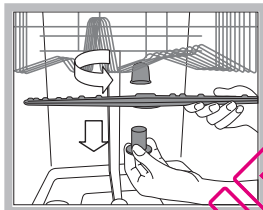

A felső permetezőkar leszereléséhez csavarozza ki óráiránnyal ellentétesen a műanyag szorítócsavart!

A felső permetezőkart a furatokkal felfelé kell felszerelni.

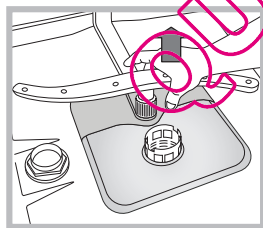

Az alsó permetezőkart lefele húzva lehet kiszedni.

A bemenővíz-szűrő tisztítása*

Ha a vízcsövek újak vagy sokáig nem használták őket, a csatlakoztatás előtt folyassa a csapot mindaddig, míg a víz tiszta és szennyeződésmentes nem lesz. Enélkül az óvintézkedés nélkül fennáll a veszélye, hogy a víz belépésének helye eltömődik és a mosogatógép megrongálódik.

⚠ Rendszeresen tisztítsa meg a csap kimeneténél elhelyezett bemenővíz-szűrőt.

- Zárja el a vízcsapot.

- Csavarja le teljesen a vízbevezetőcső végét, vegye ki a szűrőt, és óvatosan tisztítsa meg folyó vízszugár alatt.

- Helyezze vissza a szűrőt, és csavarja vissza a csövet.

A szűrők tisztítása

A szűrőblokkot három szűrő alkotja, melyek a víz visszaforgatása mellett kiszűrik az ételmaradékokat a mosogatóvízből: a mosogatás eredményességéhez a szűrőket meg kell tisztítani.

⚠ Rendszeresen tisztítsa meg a szűrőket!

⚠ A mosogatógépet ne használja szűrők nélkül, illetve kikötött szűrőberendezéssel!

• Néhány mosás után ellenőrizze a szűrőblokkot, és szükség esetén az alábbi utasítások betartásával, folyó csapvíz alatt, nem fémes kefével tisztítsa meg alaposan:

1. A C kör alakú szűrőt forgassa óráiránnyal ellentétesen, és vegye ki (1. ábra)!

2. Az oldalsó szárnyak könnyed benyomásával vegye ki a B szűrőpoharat (2. ábra)!

3. Csavarozza ki az A inox szűrőtányért (3. ábra)!

4. Ellenőrizze a lefolyónyílást, és távolítsa el az esetleges ételmaradékokat! **SOHA NE TÁVOLÍTSA EL** a mosószivattyú védelmét (különösen a feketét ne) (4. ábra)!

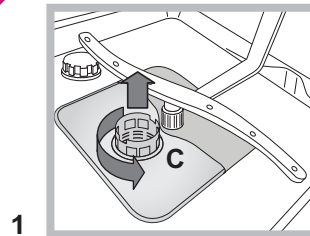

1

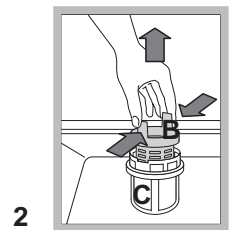

2

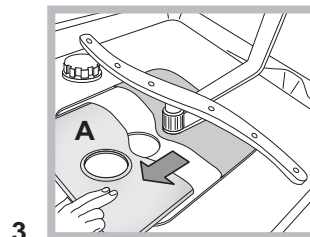

3

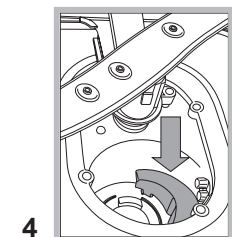

4

A szűrők megtisztítása után szerelje össze ismét a szűrőblokkot, és megfelelően illessze vissza a helyére – az egység a mosogatógép megfelelő működéséhez nélkülözhetetlen.

Hosszú távollét esetén

- Áramtalanítsa a készüléket, és zárja el a vízcsapot!
- Hagyja résnyire nyitva az ajtót!
- Megérkezésakor indítson el egy üres mosogatást!

* Csak néhány modellnél tartozék.

 A készüléket a nemzetközi biztonsági szabványoknak megfelelően tervezték és gyártották. A figyelmeztetések az ön biztonságát szolgálják, ezért kérjük, figyelmesen olvassa el!

Általános biztonság

- Ezt a háztartási gépet működtetésre alkalmatlan személyek (a gyerekeket is beleértve) nem használhatják, kivéve, amennyiben ezeket a személyeket egy, a biztonságukért felelős személy felügyeli, illetve a készülék használatát nekik elmagyarázza.
- Felnőtnnek kell vigyáznia arra, hogy a gyerekek ne játszanak a háztartási géppel.
- A készüléket otthoni, nem üzemszerű használatra tervezték.
- A készüléket csak felnőtt használhatja edények háztartási mosogatására, kizárólag az útmutatóban leírt utasítások szerint.
- A készülék nem állítható föl a szabadban – még akkor sem, ha a hely védett – mert nagyon veszélyes kitenni esőnek és viharoknak.
- Ne érjen a mosogatógéphez meztláb!
- A dugót ne a tápkábelnél, hanem a csatlakozódugónál fogva húzza ki az aljzatból!
- Ha a készüléken tisztítást vagy karbantartást végez, mindig zárja el a vízcsapot, és húzza ki a dugót a konnektorból!
- Meghibásodás esetén semmiképp ne próbálja megjavítani a belső szerkezeteket!
- Soha ne érintse meg az ellenállást!
- Ne támaszkodjon és ne üljön a nyitott ajtóra: a készülék felbillenhet!
- Ne hagyja nyitva az ajtót, mert a készülék felbillenhet!
- A mosogatószert és az öblítőszert tartsa távol a gyerekektől!
- A csomagolóanyag nem gyerekjáték!

Hulladékelhelyezés

- A csomagolóanyagok megsemmisítése, tartsa be a helyi előírásokat, így a csomagolóanyagok újrahasznosíthatók!
- Az Európai Parlament és Tanács, elektromos és elektronikus berendezések hulladékairól (WEEE) szóló 2002/96/EK irányelve előírja, hogy ezen hulladékok nem kezelhetők háztartási hulladékként. A forgalomból kivont berendezéseket, az azokat alkotó anyagok hatékonyabb visszanyerése, illetve újrahasznosítása, valamint az emberi egészség és a környezet védelme érdekében szelektíven kell gyűjteni! Az összes terméken megtalálható áthúzott szemetes szimbólum a szelektív gyűjtési kötelezettségre emlékeztet.

A tulajdonosok, háztartási készülékük forgalomból történő helyes kivonásával kapcsolatban, további információért a megfelelő közszolgálathoz, illetve a forgalmazóhoz is fordulhatnak.

* Csak néhány modellnél tartozék.

Környezetvédelem

Takarítson meg vizet és energiát!

- A mosogatógépet csak tele indítsa el! Amíg arra vár, hogy megteljen a mosogatógép, a kellemetlen szagok keletkezését megelőzheti az Áztatás program lefuttatásával (lásd Programok).
- A Programtáblázat alapján válasszon az edényeknek és szennyezettségük mértékének megfelelő programot:
 - Normál szennyezettségű edényekhez használja a Gazdaságos programot, mely alacsony energiafogyasztást és vízfogyasztást biztosít!
 - Kis mennyiségű mosandó esetén kapcsolja be a Fél adag* opciót (lásd Indítás és használat)!
- Amennyiben az ön áramszolgáltatói szerződése időszávokhoz köti a fogyasztói árat, mosson az alacsony tarifájú időszakban! Ebben az esetben a Késleltetett indítás* opcióval (lásd Indítás és használat) beállíthatja a mosás kívánt idejét!

Foszfátmentes, klórmentes, enzimes mosogatószerek

- Erősen ajánljuk a foszfátmentes és klórmentes mosogatószereket, melyek kevésbé károsítják a környezetet. Az enzimek 50 °C körüli hőmérsékleten különösen hatékonyak, ami miatt az enzimes mosogatószereknél a mosogató hőmérsékletét alacsonyabbra lehet állítani, ennek ellenére ugyanazt az eredményt adja, mint egy 65 °C-os mosogató.
- Amennyiben a mosogatószert a gyártói előírásoknak, a vízkeménységnek, és a szennyezettség mértékének megfelelően helyesen adagolja, elkerüli a pazarlást. Még a biológiailag lebomló fajtájú mosogatószerek is tartalmaznak olyan összetevőket, melyek megbontják a természet egyensúlyát.

Szerviz

Mielőtt a szervizhez fordul:

- Győződjön meg arról, hogy a rendellenességet nem tudja maga elhárítani (lásd Rendellenességek és elhárításuk)!
- Ellenőrizze a hiba elhárításának sikerességét a program újraindításával!
- Amennyiben nem sikerült elhárítani, forduljon a hivatalos szakszervizhez!

 Soha ne forduljon nem hivatalos szerelőhöz!

Közölje:

- a rendellenesség jellegét;
- a készülék modelljét (Mod.);
- a gyártási számot (S/N)!

Ezen információkat a készüléken elhelyezett adattáblán található (lásd Készülék-leírás).

Rendellenességek és elhárításuk

HU

Amennyiben a készülék működésében rendellenességet észlel, mielőtt a szervizhez fordulna, ellenőrizze a következő pontokat!

Rendellenességek:	Lehetséges okok / elhárításuk:
A mosogatógép nem indul.	<ul style="list-style-type: none"> • A dugó nincs jól benyomva a konnektorba, vagy a hálózatban nincs áram. • A mosogatógép ajtaja nincs rendesen bezárva. • Késleltetett indítást állított be (lásd <i>Indítás és használat</i>).
A mosogatógép nem ereszt le a vizet.	<ul style="list-style-type: none"> • A program még nem ért véget. • A leeresztőcső meg van törve (lásd <i>Üzembe helyezés</i>). • A mosogató lefolyója el van dugulva. • A szűrőt ételmaradékok dugaszolták el.
A mosogatógép zajos.	<ul style="list-style-type: none"> • Az edények egymásnak vagy a permetezőkaroknak ütköznek. • Túlzott habzás: A mosogatószer adagolása nem megfelelő, vagy nem mosogatógéphez való (lásd <i>Indítás és használat</i>).
Az edényeken és poharakon vízkő, vagy fehéres réteg található.	<ul style="list-style-type: none"> • Elfogyott a regeneráló só, vagy az adagolása nincs megfelelően beállítva a vízkeménységre (lásd <i>Öblítőszer és regeneráló só</i>). • A sótartály kupakja nincs rendesen bezárva. • Elfogyott az öblítőszer, vagy az adagolása nem elégséges. • Az edények teflonedények.
Az edények és poharak csíkosak, vagy felületükön kékes bevonat látható.	<ul style="list-style-type: none"> • Az öblítőszer adagolása el van túlozva.
Az edények nincsenek rendesen megszáritva.	<ul style="list-style-type: none"> • A kiválasztott programban nincs szárítás. • Elfogyott az öblítőszer, vagy az adagolása nem elégséges (lásd <i>Öblítőszer és só</i>). • Az öblítőszer-beállítások nem megfelelőek.
Az edények nem tiszták.	<ul style="list-style-type: none"> • Túl sok edény van a kosarakban (lásd <i>Berámolás a kosarakba</i>). • Az edények rosszul lettek behelyezve. • A permetezőkarok akadályozva vannak a szabad forgásban. • A mosogatósi program nem elég intenzív (lásd <i>Programok</i>). • Túlzott habzás: A mosogatószer adagolása nem megfelelő, vagy nem mosogatógéphez való (lásd <i>Indítás és használat</i>). • Az öblítőszer kupakja nem lett jól bezárva. • A szűrő koszos vagy el van tömődve (lásd <i>Karbantartás és ápolás</i>). • Elfogyott a regeneráló só (lásd <i>Öblítőszer és regeneráló só</i>).
A mosogatógép nem kap vizet/Zárt vízcsap figyelmeztetés. (rövid sípolások hallhatók) (Gyorsan villog az A:6 kijelzőn).	<ul style="list-style-type: none"> • Nincs víz a hálózatban. • A vízbevezetőcső meg van törve (lásd <i>Üzembe helyezés</i>). • Nyissa ki a vízcsapot, és a készülék néhány perc elteltével elindul. • A készülék amiatt állt meg, mert a sípolás után nem történt beavatkozás. Az ON/OFF gombbal kapcsolja ki a készüléket, nyissa ki a vízcsapot, és 20 másodperc elteltével ugyanezen gomb megnyomásával indítsa újra a készüléket! Pro amozza be újra a készüléket, és indítsa el!
Figyelmeztetés a vízbevezető elektromos szelepének hibájára (Gyorsan villog az A:2 kijelzőn).	<ul style="list-style-type: none"> • Az ON/OFF gombbal kapcsolja ki a készüléket, és egy perc elteltével indítsa újra! Ha a hiba megismétlődne, a víz kiömlésének elkerülése érdekében zárja el a vízcsapot, húzza ki a dugót a konnektorból, és hívja a szervizszolgálatot!
Figyelmeztetés eltömődött vízbevezetőcsőre/bemenővíz-szűrőre (Gyorsan villog az A:7 kijelzőn).	<ul style="list-style-type: none"> • Az ON/OFF gomb megnyomásával kapcsolja ki a készüléket. A víz kiömlésének elkerülése érdekében zárja el a vízcsapot, húzza ki a dugót a konnektorból. Ellenőrizze, hogy a bemenővíz-szűrő szennyeződéstől nem tömődött-e el. (lásd „Karbantartás és ápolás”)

BG

Български, 61

LSF 835

Съдържание

Инсталиране, 62-63

Позициониране и нивелиране
ВиК и електрически връзки
Съвети при първото миене
Технически данни

Описание на уреда, 64

Общ изглед
Управляващ панел

Зареждане на кошниците, 65

Долна кошница
Кошница за приборите
Αἰθία εἰσιέοᾶ

Стартиране и експлоатация, 66-67

Стартиране на миялната машина
Поставяне на миещ препарат
Опции за миене

Програми, 68

Таблица на програмите

Гланц и регенерираща сол, 69

Поставяне на гланц.
Поставяне на регенерираща сол

Поддръжка и грижи за машината, 70

Спиране на водата и електрическият ток
Почистване на миялната машина
Избягване на лошите миризми
Почистване на струйниците
Почистване на филтъра при входа на водата
Почистване на филтрите
При отсъствие за дълго време

Предпазни мерки, съвети и сервизно обслужване, 71

Обща безопасност
Изваждане от употреба
Икономии и опазване околната среда
Преди да се свържете с Центъра за сервизно обслужване

Неизправности и начини за отстраняването им, 72

Инсталиране

BG

⚠ Важно е да съхраните тази инструкция, за да можете да направите справка във всеки момент. В случай на продажба, преустановяване на работа или преместване, уверете се, че инструкцията придружава уреда.

⚠ Прочетете внимателно инструкциите: в тях има важна информация за инсталирането на уреда, използването му и безопасността при работа.

⚠ В случай че се премествате, постарайте се да държите машината във вертикално положение; ако все пак се налага, можете да я наклоните на задната страна.

Позициониране и нивелиране

1. Разопакувайте уреда и проверете дали не се е повредил по време на транспорта.

Ако е повреден не го свързвайте, а се обърнете към продавача.

2. Поставете машината, така че да се допира странично или откъм гърба до съседните мебели или стени. Уредът може да бъде вграден под цялостен работен плот* (вж. листа с указания за Монтаж).

3. Поставете миялната машина на равен и твърд под. Компенсирайте неравностите чрез развиване и завиване на предните крачета, докато уредът не заеме хоризонтално положение. Точното нивелиране създава стабилност и се избягват вибрации, шум и премествания.

4.* За регулиране на височината на задното краче трябва да се завърти шестоъгълния отвор с червен цвят, разположен челно в центъра на предната част на миялната машина с шестограм 8 mm, като височината се увеличава при въртене в посока на часовниковата стрелка и намалява при завъртане в противоположна посока. (вижте листа с инструкциите, приложен към документацията)

Вик и електрически връзки

⚠ Адаптирането на електрическите и Вик възли за инсталиране на машината трябва да се извършва само от правоспособен техник.

⚠ Миялната машина не трябва да се опира до тръбите или до захранващия електрически кабел.

⚠ Уредът трябва да е свързан с водопроводната мрежа чрез нови маркучи. Не използвайте повторно стари маркучи.

Маркучите за подаване (A) и оттичане (B) на водата и захранващия електрически кабел могат да бъдат ориентирани надясно или наляво, за да се постигне по-добро инсталиране (виж фигура).

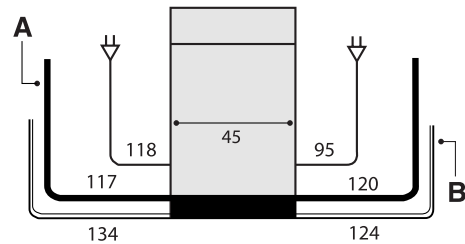

Свързване на маркуча за подаване на вода

- Към крана за студена вода завийте добре тръбата за подаване към кранче с нарязана с газова резба, преди затягане, пушете водата да тече, докато се избистри, с цел уредът да не се запуши от евентуални нечистотии.
- Към крана за топла вода, в случай на централно отопление с радиатори, миялната машина може да се захранва с топла вода от мрежата, при условие, че температурата ѝ не надвишава 60°C. Завийте маркуча към кранчето, както е описано за подаване на студената вода.

⚠ Ако дължината на маркуча за подаване на водата е недостатъчна, обърнете се към специализиран магазин или правоспособен техник (виж Сервизно обслужване).

⚠ Налягането на водата трябва да бъде в границите на стойностите, указани в таблица Технически данни (виж встрани).

⚠ Внимавайте маркучът да не се прегъва и притиска.

Мерки за защита от наводнение

За да се гарантира, че няма да причини наводнения, миялната машина е:
- снабдена със система, която прекъсва постъпването на водата в случай на повреда или теч от вътрешността на машината.

Някои модели са снабдени с допълнително обезопасяващо устройство *New Acqua Stop**, което обезопасява машината от наводняване даже и при счупване на захранващата тръба.

⚡ ВНИМАНИЕ: ВИСОКО НАПРЕЖЕНИЕ!

Тръбата за захранване с вода в никакъв случай не трябва да се срязва, тъй като съдържа части под напрежение.

* Съществува само при някои модели.

Свързване на маркуча за оттичане на водата

Свържете тръбата за оттичане, без да я прегъвате, към отходната тръба с минимален диаметър 4 см. Или пък я подпрете на ръба на мивка или вана, като свободният край на маркуча за оттичане на водата не трябва да е потопен във вода.

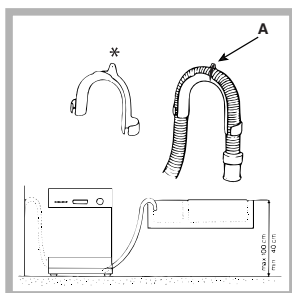

Специалното пластмасово коляно* улеснява оптималното поставяне: фиксирайте стабилно коляното към стената за да се избегне движение на тръбата и изтичане на вода извън мястото за оттичане.

Частта от маркуча, означена с буквата А, трябва да бъде на височина между 40 и 100 см от земята (виж фигура).

⚠ Не се препоръчва използване на удължаващи маркучи.

Свързване към електрическата мрежа

Преди да се постави щепселът в контакта за електрически ток, уверете че:

- контактът е заземен и съответства на законовите изисквания;
- контактът може да понесе максималната консумирана мощност от машината, означен на табелката с характеристиките на обратната страна на вратата (виж глава Описание на миялната машина);
- стойностите на захранващото напрежение са в границите, посочени на таблицата с характеристиките, която се намира на обратната страна на вратата;
- контактът е съвместим с щепсела на уреда. В противен случай поискайте подмяна на щепсела от правоспособен техник (виж Сервизно обслужване); да не се използват удължители или разклонители.

⚠ След като машината е инсталирана, захранващият електрически кабел и контактът трябва да са лесно достъпни.

⚠ Кабелът не трябва да се прегъва и притиска.

⚠ Ако захранващият кабел е повреден, той трябва да се замени от производителя или в одобрен от него Център за сервизно обслужване, за да се предотвратят всякакви рискове. (Виж Сервизно обслужване)

⚠ Предприятието-производител не носи никаква отговорност при неспазване на тези изисквания.

Противокондензна лента*

След като сте вградили миялната машина, отворете вратата и залепете самозалепващата се прозрачна лента под дървения плот, за да го предпазите от евентуален конденз.

Съвети при първото миене

След инсталиране на машината, непосредствено преди първото миене, резервоарът за сол трябва да се напълни догоре с вода и да се добави около 1 кг сол (вж. Гланц и регенерираща сол): нормално е водата да прелее. Изберете степен на твърдост на водата (виж глава Гланц и регенерираща сол). След зареждане със сол светлинният индикатор ЛИПСА НА СОЛ* изгасва.

⚠ Ако контейнерът не се напълни със сол, може да се повреди омекопителя на водата и нагревателя.

Технически характеристики	
Размери	Ширина 45 см Височина 85 см Дълбочина 60 см
Вместимост	10 стандартни комплекта
Налягане на постъпващата вода	0,05 ч 1MPa (0.5 ч 10 bar) 7,25 psi – 145 psi
Захранващо напрежение	Виж табелката с характеристиките
Обща потребляема мощност	Виж табелката с характеристиките
Предпазител	Виж табелката с характеристиките
  АЮ77  	Миялната машина съответства на следните Европейски директиви: -2006/95/ЕИО от 16/01/2007 (Ниски Напрежения) и последвалите я изменения; - 89/336/ЕИО от 03/05/89 (Електромагнитна съвместимост) и последвалите я изменения. - 97/17/ЕИО (Етикетиране) -2002/96/СЕ

* Съществува само при някои модели.

Описание на уреда

BG

Общ изглед

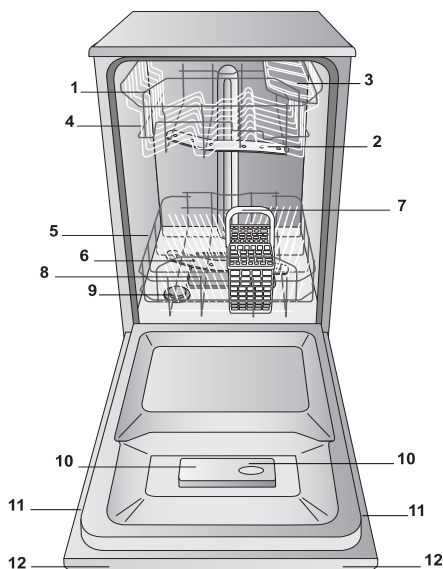

1. Горна кошница
2. Горен струйник
3. Обръщащи се рафтчета
4. Устройство за регулиране височината на кошницата
5. Долна кошница
6. Долен струйник
7. Кошница за прибори
8. Филтър за миене
9. Резервоар за сол
10. Ванички за миещ препарат и резервоар за гланц
11. Табелка с характеристики
12. Управляващ панел***

Управляващ панел

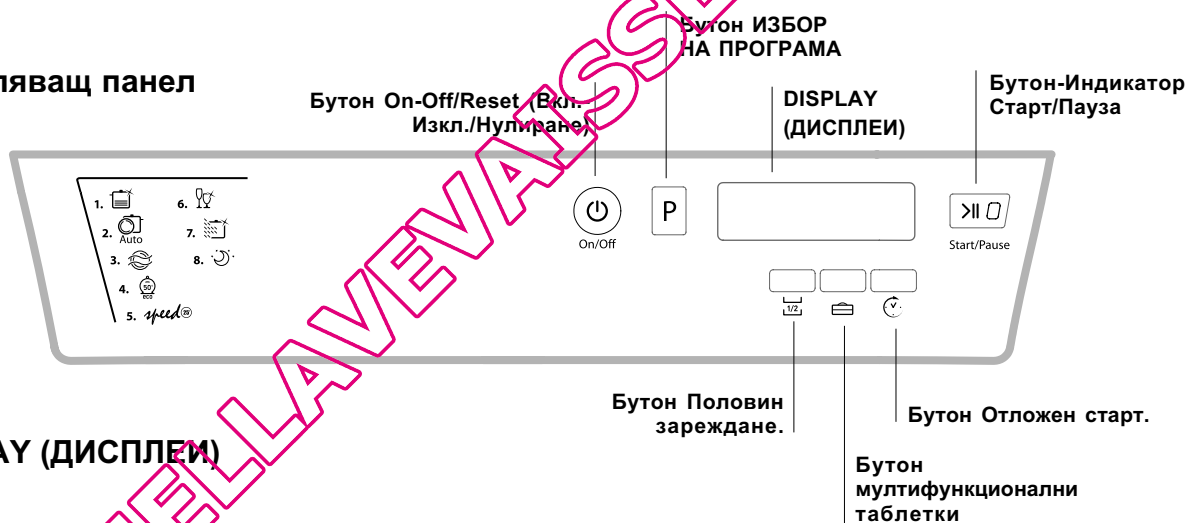

DISPLAY (ДИСПЛЕИ)



*** Само при моделите с пълно вграждане.

* Съществува само при някои модели.

Броят и видът на програмите и опциите са различни в зависимост от модела на миялната машина.

⚠ Преди да се зарядят кошниците, трябва да се почистят съдовете от остатъци от храна и да се изпразнят чашите и купите от останалата в тях течност. Разположете съдовете така, че да бъдат устойчиви и да не се преобръщат. След зареждане трябва да се провери дали струйниците се въртят свободно.

Долна кошница

В долната кошница може да се поставят тенджери, капаци, чинии, салатieri, прибори и т.н.. съгласно Примерите за зареждане.

За препоръчване е чиниите и големите капаци да се поставят в краищата на кошницата, като се внимава да не се блокира въртенето на горния струйник.

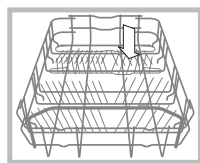

салатieri.

Някои модели миялни машини разполагат с наклонящи се отделения*, които могат да се използват във вертикално положение за подреждане на чиниите или в хоризонтално положение за поставяне на тенджери и

Кошница за приборите

Кошницата за прибори е от различен тип за различните модели миялни машини.

Кошничката за прибори трябва да се позиционира фронтално върху долната кошница, като се плъзне по неподвижните водачи, или върху горната кошница – решение, което се препоръчва когато използва опцията половин зареждане (при модели, които имат тази опция).

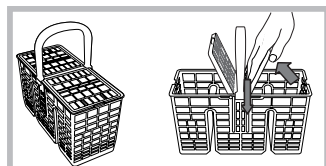

- Снабдена е с плъзгащи се решетки, които позволяват оптимално разполагане на съдовете.

⚠ Ножовете и острите прибори трябва да са поставени в кошницата за прибори с насочен надолу връх или в хоризонтално положение върху радетове на горната кошница.

Примери за позициониране на кошницата за прибори

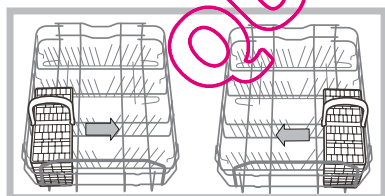

Горна кошница

Поставяйте фините и леки съдове: стъклени чаши, чашки за чай и кафе, чинийки, плити салатieri, тигани, плитки и леко замърсени тенджери, съгласно Примерите за зареждане.

- Чаши за чай и кафе, дълги и остри ножове, прибори за хранене: поставете на рафтовете**.

Подвижни рафтове с регулируем наклон*

- Наклонът позволява да се получи по-голямо пространство в горната кошница, да се поставят чашите с различна дължина на столчетата по подходящ начин и да се постигнат по-добри резултати при сушенето.

Наклон А

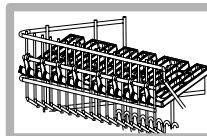

Наклон В

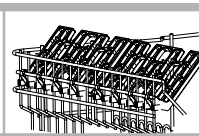

Наклон С

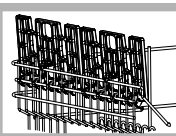

- Повдигнете подвижното рафтче, плъзнете го леко и го позиционирайте в желанния наклон.

Регулиране височината на горната кошница.

За улесняване разполагането на съдовете горната кошница може да се постави във високо или в ниско положение:

⚠ За предпочитане е височината на горната кошница да се регулира при ПРАЗНА КОШНИЦА.

НИКОГА да не се повдига или наклоня надолу кошницата само от едната страна.

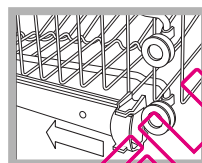

фигура)

Отворете ограничителите на релсите на кошницата надясно и наляво и я извадете, поставете я в горно или в долно положение, плъзнете я по водачите, докато влязат и предните ролки и затворете ограничителите (вж.

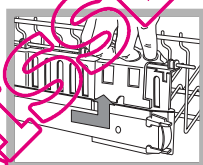

Ако кошницата има дръжки **Dual Space*** (вж фигура), издърпайте горната кошница до крайния ограничител, насочете дръжките на кошницата встрани и я движете нагоре или надолу, като я придържате при изваждането ѝ.

Примери за зареждане на горната кошница

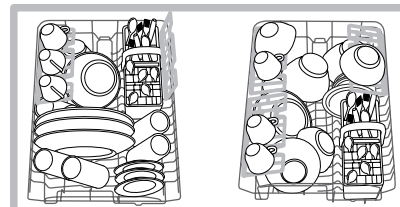

Примери за зареждане на долната кошница

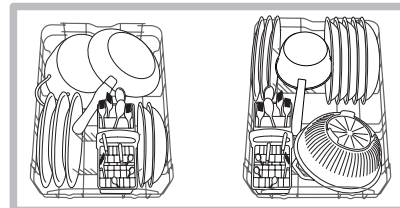

Съдове, които не са подходящи за миялна машина

- Дървени предмети, предмети с дървена или рогова дръжка, или предмети със залепени части.
- Предмети от алуминий, мед, месинг, от калаено-оловно-антимониева сплав с ниска добавка на сребро или от калай.
- Съдове от пластмаса, която не е термоустойчива.
- Старинен порцелан или порцелан с ръчна декорация.
- Старинни сребърни съдове и прибори. Съвременните сребърни съдове и прибори могат да се мият в машината със специална програма за деликатни съдове и като се уверите, че не са в контакт с други метали.

⚠ Препоръчва се закупуване на съдове, които са подходящи за почистване в миялна машина.

* Съществува само при някои модели.

** Различни по брой и положение.

Стартиране и експлоатация

BG

Стартиране на миялната машина

1. Отворете крана на водата.
2. Натиснете бутон ON-OFF (ВКЛ.-ИЗКЛ.): всички светлинни индикатори на управляващия панел светват за няколко секунди.
3. Отворете вратата и сипете необходимата доза препарат (виж по-долу).
4. Заредете кошниците (виж Зареждане на кошниците) и затворете вратата.
5. Изберете програма в зависимост от съдовете и степента на замърсяване (виж Таблица на програмите) и натиснете бутона Р.
6. Изберете опциите за миене* (виж страни).
7. Стартирайте като натиснете бутон Старт/Пауза (свети с постоянна светлина): един дълъг звуков сигнал предупреждава за стартирането на програмата, светва индикаторът за миене и на дисплея се визуализира номерът на програмата и времето, оставащо до края на цикъла.
8. Накрая два кратки и един по-дълъг звукови сигнала указват края на програмата, бутонът Старт/Пауза угасва, на дисплея се появява надпис END (КРАЙ). Изключете уреда чрез натискане на бутон ON-OFF (ВКЛ./ИЗКЛ.), затворете крана за водата и извадете щепсела от контакта.
9. Изчакайте няколко минути преди да извадите съдовете, за да не се опарите. Изпразнете кошниците, започвайки от долната.

Промяна на текущата програма

Ако програмата е избрана погрешно, може да я промените, стига тя да е току що започнала, за промяна цикъла на миене в случай, че миенето е вече стартирано, изключете машината чрез продължително натискане на бутон ON/OFF/Reset (ВКЛ./ИЗКЛ./Нулиране), включете я повторно чрез същия бутон и отново изберете желаната програма и опции.

Добавяне на съдове

Натиснете бутон Старт/Пауза, (светлината на бутона мига) Отворете вратата, като внимавате за излизащата пара и поставете съдовете. Натиснете бутон Старт/Пауза (свети с постоянна светлина): миенето продължава.

⚠ При натискане на бутон Старт/Пауза, за да се постави машината в пауза, се прекъсва както зададената програма, така и Отложен старт, ако и той е зададен. На тази фаза програмата не може да се промени.

Инцидентни прекъсвания

Ако по време на миене се отвори вратата или спре токът, програмата също прекъсва. Започва отново от момента, в който е прекъснала, щом вратата се затвори или електрозахранването е възстановено.

Поставяне на миещ препарат

Добрият резултат при миенето зависи също така от правилното дозиране на миещия препарат – ако той е в прекалено голямо количество, миенето няма да бъде по-ефективно и ще се замърси околната среда.

⚠ Използвайте само препарат за миялна машина.

⚠ НЕ УПОТРЕБЯВАЙТЕ препарати за миене на ръка.

⚠ При прекалено голямо количество миещ препарат, когато цикълът приключи може да има остатъци от пена.

⚠ Употребата на таблетки се препоръчва само за модели, при които е налична опцията МУЛТИФУНКЦИОНАЛНИ ТАБЛЕТКИ.

⚠ Ще постигнете оптимални резултати при миенето и сушенето само ако използвате миещ препарат на прах, течен гланц и сол.

ваничка А: Препарат за миене

ваничка В: Препарат за предварително миене

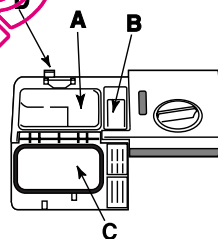

1. Отворете капак С чрез натискане на бутон D.

2. Дозирайте препарата като направите справка в Таблица на програмите:

- на прах: ванички А и В.
- таблетки: когато програмата изисква 1 таблетка, тя се поставя във ваничка А и се затваря капакът;

когато изисква 2, втората се поставя върху дъното на ваната.

3. Отстранете остатъците от препарат от ръбовете на ваничката и затворете капака до щракване.

* Съществува само при някои модели.

Опции за миене*

ОПЦИИТЕ могат да се задават, променят или нулират само след като е избрана програмата за миене и преди да се натисне бутон Старт/Пауза.

Могат да се изберат само тези опции, които са съвместими с вида на избраната програма. Ако дадена опция не е съвместима с избраната програма, (виж таблица програми) съответният светлинен индикатор мига бързо 3 пъти.

Ако се избере опция, която е несъвместима със зададена преди това опция или програма за миене, съответният светлинен индикатор ще премина 3 пъти и ще изгасне, а последната зададена опция ще остане да свети постоянно.

⚠ За отказ от погрешно зададена опция трябва отново да се натисне съответния бутон.

Отложен старт

Възможно е стартът на програмата да бъде отложен от **1 до 24 часа**.

1. След избирането на желаната програма за миене и другите евентуални опции се натиска бутон **ОТЛАГАНЕ НА СТАРТА**: съответният индикатор светва. С натискане на същия бутон се избира началото на цикъла на миене (от 1 до 24 часа).

2. След като е направен избор, чрез натискане на бутон **Старт/Пауза**, се започва в обратна последователност, избраното забавяне се визуализира и бутон **Старт/Пауза** престава да мига (свети с постоянна светлина).

3. След изтичане на времето се чува дълъг звуков сигнал, изгасва светлинният индикатор за **ОТЛАГАНЕ НА СТАРТА** и програмата стартира.

За да се откажете от **ОТЛАГАНЕ НА СТАРТА** натиснете бутон **ОТЛАГАНЕ НА СТАРТА**, докато се визуализира **OFF (ИЗКЛ.)**.

⚠ Не е възможно да се зададе **Отложен старт** при стартиран цикъл.

Таблица на опциите	A	B	C
	Отложен старт	Половин товар	Многофункционални таблетки
1. Super Wash-Интензивно	Да	Да	Да
2. Auto Нормално	Да	Да	Да
3. Накисване	Да	Да	Не
4. Екологична програма	Да	Да	Да
5. Speed 25' - Бърза програма	Да	Не	Да
6. Фини	Да	Да	Да
7. Ultra Intensive	Да	Да	Да
8. Good Night	Да	Не	Да

Половин зареждане

Ако съдовете са малко, може да заредите миялната машина наполовина, като по този начин ще спестите вода, електроенергия и препарат. Избира се програмата, натиска бутон **ПОЛОВИН ЗАРЕЖДАНЕ**: индикаторът светва. Чрез последващо натискане на бутон **ПОЛОВИН ЗАРЕЖДАНЕ** се отказва изборът на опцията.

⚠ Не забравяйте да намалите наполовина и миещия препарат.

⚠ За препоръчване е използването на прахообразен препарат.

⚠ Тази опция не се предлага с програмата: **Speed 25'/Бързо миене**.

Многофункционални таблетки

С тази опция се оптимизира резултатът от миенето и сушенето.

При използване на многофункционални таблетки се натиска бутон **МНОГОФУНКЦИОНАЛНИ ТАБЛЕТКИ** и светва съответният индикатор. Опцията „Многофункционални таблетки“ води до удължаване на програмата.

⚠ В случай, че не е деактивирана, опцията **МНОГОФУНКЦИОНАЛНИ ТАБЛЕТКИ** остава зададена при следващите включвания на машината.

⚠ Употребата на таблетки се препоръчва само за модели, при които е налична опцията **МНОГОФУНКЦИОНАЛНИ ТАБЛЕТКИ**.

⚠ Тази опция не се препоръчва за програми, които не предвиждат използването на многофункционални таблетки. (вж. таблица на програмите).

* Съществува само при някои модели.

Програми

BG

⚠ Ако съдовете не са много замърсени или предварително са изплакнати с вода, намалете значително дозата препарат.

⚠ Броят и видът на програмите и опциите са различни в зависимост от модела на миялната машина.

Указания за избор на програма	Програма	Препарат за миене (А) = ваничка А (В) = ваничка В			Сушене	опциите	Продължителност на програмата (толеранс ±10%) Часа Мин.
		Прах	Течен	На таблетки			
Силно замърсени съдове и тенджери (тази програма не трябва да се използва за фини съдове).	 1. Super Wash (Интензивно)	25 гр (А)	25 мл (А)	1 (А)	Да	А-В-С	2:25'
Нормално замърсени съдове и тенджери. Стандартна ежедневна програма.	 2. Auto Нормално	21 гр (А) 4 гр (В)	21 мл (А) 4 мл (В)	1 (А)	Да	А-В-С	1:50'
Предварително изплакване в очакване на дозареждане на миялната машина преди следващо хранене.	 3. Накисване	Не	Не	Не	Не	А-В	0:08'
Екологично измиване сниско потребление на електроенергия, подходящо за съдове и тенджери.	 4. Екологична програма*	25 гр (А)	25 мл (А)	1 (А)	Да	А-В-С	2:35'
Икономичен и бърз цикъл за леко замърсени съдове веднага след употребата им (2 чинии + 2 чаши + 4 прибора + 1 тенджерка + 1 тиганче)	 5. Бърза програма	21 гр (А)	21 мл (А)	1 (А)	Не	А-С	0:25'
Бърз и икономичен цикъл за измиването на по-чувствителните към високи температури фини съдове веднага след употребата им (чаши със столче + фини чинии).	 6. Фини	25 гр (А)	25 мл (А)	1 (А)	Да	А-В-С	1:30'
Силно замърсени тенджерки или с остатъци от засъхнала храна по тях	 7. Ultra Intensive (Супер интензивна)	25 гр (А) 4 гр (В)	25 мл (А) 4 мл (В)	1 (А) 1 (на дъното на ваната)	Да	А-В-С	2:35'
Гарантира отлични резултати, намален разход и без шумно действие. Подходяща за работа през нощта.	 8. Good Night (Лека нощ)	21 гр (А) 4 гр (В)	21 мл (А) 4 мл (В)	1 (А)	Да	А-С	3:30'

Забележки:

най-добри резултати от програмата "Speed 25'/Бързо миене" се постигат, когато по възможност се спазва броя на посочените предмети за миене.

* Екологичната програма, която отговаря на норма EN-50242, е с по-голяма продължителност от другите програми, но се извършва при най-малка консумация на енергия и освен това не се замърсява околната среда.

Забележка за Тестовите лаборатории: за подробна информация по отношение на условията за сравнителното изследване EN изпратете запитване на адрес: ASSISTENZA_EN_LVS@indesitcompany.com

За по-лесно дозиране на миещия препарат е полезно да знаете следното:

1 кухненска лъжица = 15 гр прах = около 15 мл течност - 1 кухненска лъжица = 5 гр прах = около 5 мл течност

Гланц и регенерираща сол

⚠ Използвайте само препарати, предназначени специално за миялни машини.

Не трябва да се използва готварска сол или сол за промишлени цели, нито препарати за ръчно миене.

Следвайте указанията, посочени на опаковката.

⚠ Ако се използва многофункционален препарат не е необходимо да се добавя гланц, а се препоръчва добавяне на сол, особено при твърда или много твърда вода. Следвайте указанията, посочени на опаковката.

⚠ Ако не се добавят нито сол, нито гланц, е нормално индикаторите ЛИПСА НА СОЛ* и ЛИПСА НА ГЛАНЦ* да продължат да светят.

Поставяне на гланц.

Гланцът улеснява сушенето на съдовете, тъй като водата се плъзга по-лесно по повърхността им, така, че не остават ивици или петна.

Резервоарът за гланц трябва да бъде пълен.

- когато върху панела светне индикаторът ЛИПСА НА ГЛАНЦ*;

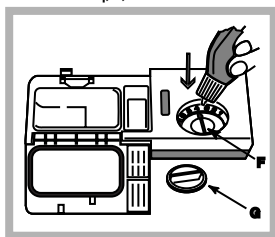

1. Отворете резервоара чрез завъртане на капачката (G) в посока, обратна на часовниковата стрелка.
2. Сипете гланц, като внимавате да не прелее. Ако това се случи, почистете веднага със сухо парче плат.
3. Завийте отново капачката

НИКОГА не сипвайте гланца директно във вътрешността на ваната.

Регулирайте дозата гланц

Ако не сте удовлетворени от резултата на миенето или сушенето можете да регулирате дозата гланц. С отвертка завъртете регулатора (F), и изберете една от 6-те позиции (фабричната настройка е на 4):

- Ако по съдовете има бели ивици, трябва да завъртите регулатора към по-малки стойности (1-3).
- Ако има капки вода или петна от варовик, завъртете към по-големи стойности (4-6).

Задаване твърдост на водата

Всяка миялна машина е снабдена с омекотител на водата, който, използвайки регенерираща сол, специално предназначена за миялни машини, подава мека вода без варовик за миене на съдовете.

Тази миялна машина има възможност за настройка, която намалява замърсяването на околната среда и оптимизира качеството на миене в зависимост от твърдостта на водата. Данните могат да се вземат от Компанията, която осигурява питейна вода.

- Включете машината, като натиснете бутон **ON/OFF**.
- Натиснете и задръжте бутон **P** няколко секунди; чуват се два кратки звукови сигнала, на дисплея се визуализира "H2O" и зададеният номер за регулиране на твърдостта бавно примигва (устройството за премахване на

варовика от твърдата водата е с фабрично зададен № 3). Натискайте последователно бутон **P** до появяване на желаната твърдост (1-2-3-4-5* Вижте таблицата за твърдост на водата), която се регулира до максимум 5 нива.

- За излизане от функцията трябва да се изчака около 30 секунди или да се изключи миялната машина с бутон **ON/OFF (ВКЛ./ИЗКЛ.)**.

Ако се използват мултифункционални таблетки, все пак трябва да се напълни резервоарът за сол.

°dH	°fH	mmol/l	Степен
0	6	0	1
6	11	20	2
12	17	30	3
17	34	60	4
34	50	90	5*

От 0°f до 10°f не се препоръчва използването на сол. * при тези показатели времетраенето на циклите може малко да се удължи.

(°dH = твърдост в немски градуси - °fH = твърдост във френски градуси - mmol/l = millimol/litro)

Поставяне на регенерираща сол

За постигане на добри резултати при миенето е абсолютно необходимо да се следи резервоарът никога да не е празен. Регенериращата сол отстранява варовика от водата, като по този начин се избягват отлагания върху съдовете.

Резервоарът за сол е разположен в долната част на миялната машина (вж. Описание) и трябва да се пълни:

- когато зеленият поплавак* не се вижда при оглед на капачката за солта;
- когато върху панела светне индикаторът ЛИПСА НА ГЛАНЦ*;

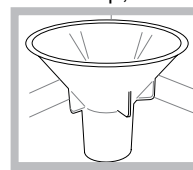

1. Извадете долната кошница и отвийте капачката на резервоара в посока, обратна на часовата стрелка.
2. Само когато се използва за пръв път: резервоарът се напълва с вода до края.

3. Поставете фунията* (виж фигура) и напълнете резервоара със сол до горе (около 1 кг); нормално е при това положение да се препълни малко с вода.
4. Отстранете фунията*, почистете остатъците от сол в мястото на поставянето ѝ; изплакнете с течаща вода капачката, преди да я завиете, като я поставите обърната надолу, и пуснете водата да тече през четирите процепа, разположени звездообразно в долната ѝ част. (капачка за сол със зелен поплавак*)

Препоръчително е тази операция да се извършва при всяко зареждане със сол.

Затворете капачката добре, за да не влиза миещ препарат в резервоара по време на миене (би могло да доведе до неотстранимо повреждане на омекотителя).

⚠ Ако е необходимо, поставете солта преди извършване на цикъла на миене, за да се избегне преливането на солния разтвор от резервоара за сол.

* Съществува само при някои модели.

Поддръжка и грижи за машината

BG

Спиране на водата и електрическият ток

- Затваряйте крана за вода след всяко миене, за да се избегната случайно изтичане на вода.
- Изключвайте щепсела от контакта когато почиствате миялната машина или извършвате работа по поддръжката ѝ.

Почистване на миялната машина

- Външната повърхност и панелът за управление могат да бъдат почистени с неабразивен, навлажнен с вода парцал. Не използвайте разтворители или абразивни препарати.
- Вътрешната вана може да се почиства от евентуални петна с парче плат, напоено с вода и малко оцет.

Избягване на лошите миризми

- Оставете вратата винаги притворена, за да избегнете задържане на влага.
- Почиствайте редовно изолиращите уплътнения около вратата и ваничките за миеш препарат с мокра гъба. По този начин се предотвратява застоят на остатъци от храна, главен причинител на лошата миризма.

Почистване на струйниците

Възможно е остатъци от храна да се закачат за струйниците и да запушат отворите, от които излиза водата: добре е да се проверят от време навреме и да се почиства с неметална четка.

И двата струйника могат да се демонтират.

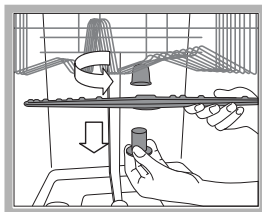

За демониране на горния струйник е необходимо да се развие пластмасовата гривна като се завърти в посока, обратна на часовниковата стрелка. Горният струйник се монтира отново като се обърне нагоре тази му част,

която има най-голям брой отвори.

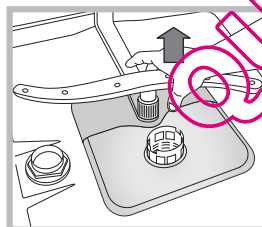

Долният струйник се изважда чрез издърпване нагоре.

Почистване на филтъра при входа на водата*

Ако тръбопроводът е нов или дълго време не е бил използван, преди да свържете маркуча, пуснете водата да се изтече, докато се уверите, че е бистра и чиста. Без да сте изпълнили тази предпазителна мярка, съществува риск мястото, откъдето се подава водата, да се запуши и това да повреди вашата миялна машина.

⚠ Почиствайте периодично филтъра за подаване на вода, който се намира на изхода на кранчето.

- Затворете крана за водата.
- Развийте накрайника на водозахранващата тръба, свалете филтъра и внимателно го почистете под струя течаща вода.
- След това поставете отново филтъра и завийте обратно маркуча.

Почистване на филтрите

Филтърният възел е съставен от три филтъра, които почистват водата за миене от отлагания на храна и я връщат в схемата за циркулация: За да постигнете добри резултатите при измиването, трябва периодично да ги почиствате.

⚠ Почиствайте филтрите редовно.

⚠ Миялната машина не трябва да се използва без филтри или с откачен филтър.

• След няколко цикъла на миене проверете филтриращия възел и ако е необходимо го почистете внимателно с течаща вода, като си помагате с неметална четка и следвайте приведените по-долу инструкции:

1. завъртете цилиндричния филтър C в посока, обратна на часовата стрелка, и го извадете (фиг. 1).
2. Извадете чашковия филтър B натиснете леко страничните крила (фиг. 2);
3. Извадете плоския филтър A. (фиг. 3).
4. Проверете инспекционния отвор и отстранете евентуалните остатъци от храна. **НИКОГА НЕ ОТСТРАНЯВАЙТЕ** предпазното приспособление от помпата за миене (детайлът в черен цвят) (фиг.4).

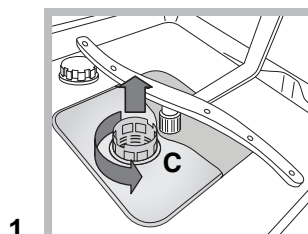

1

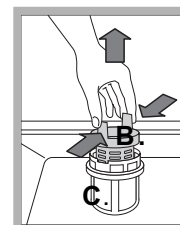

2

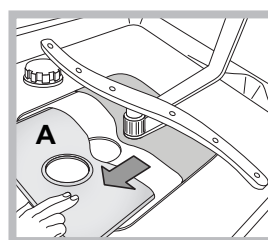

3

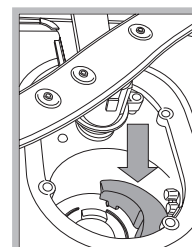

4

След почистване на филтрите монтирайте отново филтриращия възел, като го поставите правилно разположен в гнездото му; това е много важно за добрата работа на миялната машина.

При отсъствие за дълго време

- Изключете електрическия ток и затворете крана за вода.
- Оставете притворена вратата
- При следващо стартиране най-напред оставете веднъж машината да работи на празен ход

 Уредът е проектиран и конструиран в съответствие с международните норми за безопасност. Тези предупреждения се дават от съображения за безопасност и трябва да бъдат прочетени внимателно.

Обща безопасност

- Този домакински електроуред не трябва да се използва от лица (включително деца) с намалени физически, сетивни или умствени способности, или без опит и познания, освен ако не са инструктирани или под наблюдение от лице, отговарящо за тяхната безопасност.
- Необходимо е възрастните да наблюдават децата да не играят с електроуредата.
- Уредът е предвиден за непрофесионална употреба в домашни условия на закрито.
- Уредът трябва да се използва за миене на съдове в домакинството, само от възрастни хора и съгласно дадените в това ръководство указания.
- Машината в никакъв случай не трябва да се инсталира на открито, дори когато мястото е защитено с навес, тъй като излагането ѝ на дъжд и бури е много опасно.
- Не докосвайте миялната машина с боси крака.
- При изключване на щепсела от контакта не хващайте кабела, а дръпнете самия щепсел.
- Преди почистване или поддръжка трябва да затворите крана за водата и да изключите щепсела от контакта.
- При повреда в никакъв случай не правете опити да поправите вътрешните механизми.
- Никога не докосвайте нагревателя.
- Не се опирайте и не сядайте на отворената врата: уредът може да се преобърне.
- Вратата не трябва да се държи отворена, тъй като може да създаде опасност от спъване.
- Съхранявайте миещия препарат и гланца на място недостъпно за деца.
- Опаковките не са подходящи за детски играчки.

Изваждане от употреба

- Изхвърляне и преработка на опаковъчните материали: придържайте се към местните норми, така опаковките ще могат да се използват повторно.
- Европейската директива 2002/96/CE за отпадъците от електрическо и електронно оборудване предвижда домакинските електроуреди да не се изхвърлят заедно с обичайните твърди градски отпадъци. Извадените от употреба уреди трябва да бъдат събирани отделно с цел да бъде увеличен дялът на подлежащите на повторна употреба и рециклиране материали, от които са направени, както и да бъдат избегнати евентуални вреди за човешкото здраве и околната среда. Символът зачеркнато кошче е поставен върху всички продукти, за да напомня за задължителното разделно събиране.

За по-нататъшна информация относно правилното изваждане от употреба на домакинските електроуреди, притежателите им могат да се обърнат към съответния обществен отдел за услуги или към продавачите на тези уреди.

Икономии и опазване околната среда

Икономия на вода и енергия

- Пускайте миялната машина само при пълен капацитет.

Докато изчаквате да се напълни машината, може да предотвратите появата на неприятна миризма с цикъл Накисване (вж. Програми).

- Изберете програма, подходяща за вида съдове и степента им на замърсеност, като направите справка с Таблица на програмите:
 - за нормално замърсени съдове използвайте програмата Еко, която осигурява нисък разход на енергия и вода.
 - ако зареждате с по-малко съдове, пуснете машината на опцията Половин зареждане* (вж. Стартване и експлоатация).
- Ако вашият договор за снабдяване с електрическа енергия предвижда часови период с лестене на енергия, използвайте миялната машина в часовете с намалена тарифа. Опцията Сложен старт* (вж. Стартване и експлоатация) може да ви помогне за организиране на миенето по този начин.

Миещи препарати без фосфати, без хлор и със съдържание на ензими

- Горещо се препоръчва да се използват миещи препарати без фосфати и без хлор, като най-подходящи за опазването на околната среда. Действието на ензимите е особено ефективно при температури, близки до 50°C, затова при използване на миещи препарати с ензими можете да зададете миене с по-ниска температура и ще постигнете същите резултати, както при 65°C.
- Миещият препарат трябва да се дозира добре в съответствие с указанията на производителя, твърдостта на водата, степента на замърсеност и количеството съдове за миене, за да се избегне преразход. Независимо, че са биоразградими, миещите препарати съдържат елементи, които променят равновесието в природата.

сервизно обслужване

Преди да се свържете с Центъра за сервизно обслужване:

- Проверете дали сами не можете да решите проблема (вж. *Неизправности и начини за отстраняване им*).
- Пуснете отново програмата, за да проверите дали неизправността е отстранена.
- В случай, че не е, свържете се с оторизирания Център за сервизно обслужване.

 Никога не използвайте неспособни техники.

Съобщете:

- вида на повредата
- модела на машината (Mod.);
- серийния номер (S/N).

Тази информация ще намерите на табелката с характеристиките, поставена върху уреда (вж. *Описание на уреда*).

Неизправности и начини за отстраняването им

BG

Може да се окаже, че уредът не работи. Преди да се обадите в Центъра за сервизно обслужване проверете дали проблемът е лесно разрешим, като си помогнете със следния списък.

Неизправности:	Възможни причини / Решение:
Миялната машина не тръгва.	<ul style="list-style-type: none"> Щепселът не е включен добре в електрическия контакт или няма ток. Вратата на миялната машина не е затворена добре Зададен е Отложен старт (виж Стартиране и експлоатация).
Миялната машина не изхвърля водата.	<ul style="list-style-type: none"> Програмата още не е завършила. Маркучът за оттичане на водата е прегънат (виж Инсталиране) Сифонът на мивката е запушен. Филтърът е запушен с остатъци от храна.
Миялната машина издава шум.	<ul style="list-style-type: none"> Съдовете се удрят един в друг или в струйниците. Образува се прекалено много пяна: миещият препарат не е дозиран правилно или не е подходящ за миене в миялна машина. (виж Стартиране и експлоатация).
Върху съдовете и чашите остава котлен камък или бял филм.	<ul style="list-style-type: none"> Липсва регенерираща сол или дозирането ѝ не е подходящо за твърдостта на водата (виж Гланц и сол). Капачката на резервоара за сол не е затворена добре. Гланцът е свършил или дозата не е достатъчна. Съдовете са от материал с незалепащо покритие.
Върху съдовете и чашите има синкави ивици.	<ul style="list-style-type: none"> Гланцът е предозиран.
Съдовете не са изсъхнали достатъчно.	<ul style="list-style-type: none"> Избрана е програма без сушене. Гланцът е свършил или дозата не е достатъчна (виж Гланц и сол). Дозирането на гланца не е подходящо.
Съдовете не са чисти.	<ul style="list-style-type: none"> Кошниците са преговарени (виж Зареждане на кошниците). Съдовете не са подредени добре. Струйниците не се въртят свободно. Програмата за миене е прекалено лека (виж Програми). Образува се прекалено много пяна: миещият препарат не е дозиран правилно или не е подходящ за миене в миялна машина. (виж Стартиране и експлоатация). Капачката за гланца не е затворена правилно. Филтърът е замърсен или запушен (виж Поддръжка и грижи за миялната машина). Липсва регенерираща сол (виж Гланц и сол).
В миялната машина не постъпва вода/Алармен сигнал за затворен кран на водата. Свети бързо с мигаща светлина на дисплей А 6	<ul style="list-style-type: none"> Няма вода във водопроводната мрежа Маркучът за подаване на вода е прегънат (виж инсталиране). Отворете крана и ще видите, че след няколко минути машината ще тръгне. Уредът е блокирал, защото не сте се намесили по подходящ начин след сигнал от мигащите индикатори. Изключете машината посредством бутон ON/OFF (ВКЛ./ИЗКЛ.) (РЕЖИМ НА ИЗЧАКВАНЕ), отворете крана и след 20 секунди отново я плочете, натискайки същия бутон. <p>Препрограмирайте машината и отново я пуснете.</p>
Алармен сигнал за повреда на електрическия клапан за подаване на водата Свети бързо с мигаща светлина на дисплей А 2	<ul style="list-style-type: none"> Изключете машината, като натиснете бутон ON/OFF (ВКЛ./ИЗКЛ.) и включете отново след една минута. Ако сигналът за тревога продължава, затворете крана за водата, за да избегнете наводнения, изключете щепсела от електрическия контакт и се свържете с Центъра за сервизно обслужване.
Аларма при водозахранващата тръба/запушен филтър на входа за подаване на водата. Свети бързо с мигаща светлина на дисплей А 7	<ul style="list-style-type: none"> Изключете машината, като натиснете бутон ON/OFF (ВКЛ./ИЗКЛ.). Затворете крана за вода, за да се избегне наводняване, и изключете щепсела от контакта за електрически ток. <p>Проверете дали филтърът за подаване на водата не е запушен от нечистотии. (вижте глава "Поддръжка и грижи за миялната машина")</p>

Упутство за употребу

МАШИНА ЗА ПРАЊЕ СУДОВА

SR

Српски, 73

LSF 835

Садржај

Постављање, 74-75

Постављање и нивелисање
Повезивање на водоводну и електричну мрежу
Упозорења за прво прање
Технички подаци

Опис уређаја, 76

Изглед у целини
Командна табла

Попуњавање корпи, 77

Доња корпа
Корпа за прибор за јело
Горња корпа

Покретање и употреба, 78-79

Покретање машине за прање судова
Пуњење детергентом
Опције прања

Програми, 80

Табела програма

Сјај и со, 81

Сипање сјаја
Сипање соли

Одржавање и нега, 82

Искључивање воде и електричне струје
Чишћење машине за прање судова
Избегавање непријатних мириса
Чишћење прскалица
Чишћење филтера на улазу воде
Чишћење филтера
Уколико сте одсутни дуже време

Упозорења, савети и Помоћ, 83

Опште сигурносне мере
Одлагање на отпад
Уштеда и очување животне средине
Пре него што позовете Сервис

Неправилности и решења, 84

 Hotpoint
ARISTON

Постављање

SR

⚠ Ову књижицу је важно сачувати како бисте могли да је консултујете у сваком тренутку. У случају продаје, уступања или премештања, обезбедите да остане уз уређај.

⚠ Прочитајте пажљиво упутства: дају важне информације о постављању, употреби и сигурности.

⚠ У случају премештања уређај држите у вертикалном положају; ако је потребно, нагињите га на стражњу страну.

Постављање и нивелисање

1. Отпакујте уређај и проверите да није претрпео оштећења током транспорта.

Ако је оштећен, не прикључујте га и позовите продавца.

2. Машину за прање судова поставите тако да се ослања на стране или задњи део на околни намештај или на зид. Уређај може бити уграђен испод радне плоче* (погледајте одељак „Монтажа“).

3. Машину за прање судова поставите на раван и чврст под. Неравнине компензујте одвртањем или завртањем предњих стопица све док уређај не буде у хоризонталном положају. Пажљиво нивелисање осигурава стабилност и отклања вибрације, буку и померање.

4.* За подешавање висине задње стопице окрећите шестоугаону чауру црвене боје на задњем, левој, централном делу машине, виластим кључем број 8, окретањем у смеру казаљке на сату за повећавање висине и у супротном за смањење. (погледајте лист са инструкцијама за уградњу приложен у документацији)

Повезивање на водоводну и електричну мрежу

⚠ Припрему електричне и водоводне инсталације треба да изврши искључиво квалификовано особље.

⚠ Машина за прање судова се не сме ослањати на црева или напојни енергетски кабл.

⚠ Уређај треба да буде повезан на водоводну мрежу употребом нових црева. Не користите стара црева.

Црева довода (А) и одвода (В) воде и енергетски кабл за напајање могу бити усмерени удесно или улево чиме се олакшава постављање (погледајте слику).

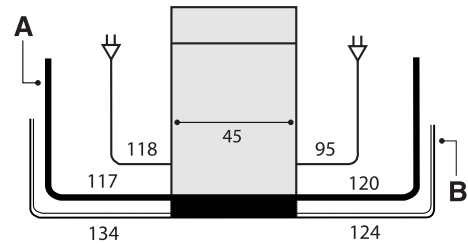

Повезивање црева за довод воде

- На славину за хладну воду: добро заврните доводно црево на славину са навојем на отвору од 3/4"; пре него што га заврнете, пустите воду све док не потече бистра како евентуалне нечистоће не би блокирале уређај.
- На славину за топлу воду: у случају централног система са термосифонима, машину за прање судова можете напајати топлом водом из мреже јер не прелази температуру од 60°C. Црево заврните онако како је описано на славину за хладну воду.

⚠ Ако дужина црева није довољна, обратите се специјализованој продавници или овлашћеном сервисеру (погледајте одељак „Подршка“).

⚠ Притисак воде треба да буде у границама вредности датих у табели са техничким подацима (погледајте поред).

⚠ Водите рачуна да црево не буде савијено нити пригњечено.

Систем против изливања

Како би се обезбедило сигурно спречавање изливања, машина:

- је опремљена системом који прекида доток воде у случају неправилности или цурења.

Неки модели су опремљени додатним сигурносним уређајем *New Acqua Stop**, који гарантује спречавање изливања у случају пуцања доводног црева.

⚡ ПАЖЊА: ОПАСАН НАПОН!

Црево довода воде, ни у ком случају се не сме пресећи јер садржи делове под напонам.

* Постоји само на неким моделима.

Повезивање црева за одвод воде

Повежите црево за одвод воде, без савијања, на одводни вод минималног пречника 4 цм. Или га ослоните на ивицу умиваоника или каде; слободан крај одводног црева не сме остати потопљен у воду.

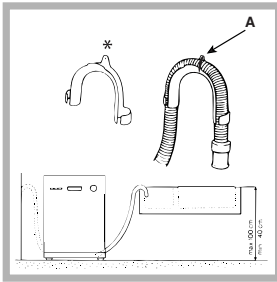

Посебно колено* од пластике олакшава оптимално постављање: фиксирајте чврсто колено за зид како бисте избегли да се црево покреће и расипа испуштену воду. Део црева обележен словом А треба да буде на висини између 40 и 100 цм

од пода (погледајте слику).

⚠ Не препоручује се употреба продужних црева.

Повезивање на електричну мрежу

Пре увлачења утикача у утичницу, проверите:

- да ли је утичница уземљена и да ли је у складу са прописима;
- да ли је утичница у стању да поднесе максимално оптерећење машине, наведено на плочици са карактеристикама (погледајте одељак „Опис машине“);
- да ли је напон напајања у границама вредности наведених на плочици са карактеристикама;
- да ли је утичница компатибилна са утикачем машине. У супротном случају, затражите од овлашћеног сервисера да изврши замену утикача (погледајте одељак „Подршка“); не употребљавајте продужне каблове или вишеструке утичнице.

⚠ Након постављања машине, енергетски кабл и утичница треба да остану лако доступни.

⚠ Кабл не сме бити савијен нити пригњечен.

⚠ Ако је напојни кабл оштећен, замену треба да изврши произвођач или сервис техничке подршке, тако да се спречи сваки ризик. (Погледајте одељак „Подршка“)

⚠ Произвођач одбија било какву одговорност у случају непоштовања ових правила.

Налепница против стварања кондензата*

После уградње машине отворите врата и налепите провидну налепницу испод дрвене радне површине да бисте је заштитили од евентуалног стварања кондензата.

Упозорења за прво прање

После постављања, непосредно пре првог прања, напуните до врха водом резервоар за со и додајте око 1кг соли (погледајте одељак „Сјај и со“): преливање воде је нормално. Одаберите степен тврдоће воде (погледајте одељак „Сјај и со“). После пуњења сољу гаси се лампица НЕДОСТАЈЕ СО*.

⚠ Изостанак пуњења посуде за со може довести до оштећења уређаја за омекшавање воде и грејног тела.

Технички подаци	
Димензије	Ширина 45 цм Висина 85 цм Дубина 60 цм
Капацитет	стандард 10 комплекта
Притисак воде	0,05 ч 1МПа (0.5 ч 10 bar) 7,25 psi – 145 psi
Притисак довода	Види налепницу
Укупна апсорбована снага	Види налепницу
Осигурач	Види налепницу
  АЮ77 	Ова машина је у складу са следећим стандардима: -2006/95/ЕЕС од 16/01/2007 (Низак притисак) и даље модификације -89/336/СЕЕ (електромагнетска компатибилност) и даљим модификацијама 97/17/ЕС (Обележавање) - 2002/96/СЕ

* Постоји само на неким моделима.

Опис уређаја

SR

Изглед у целини

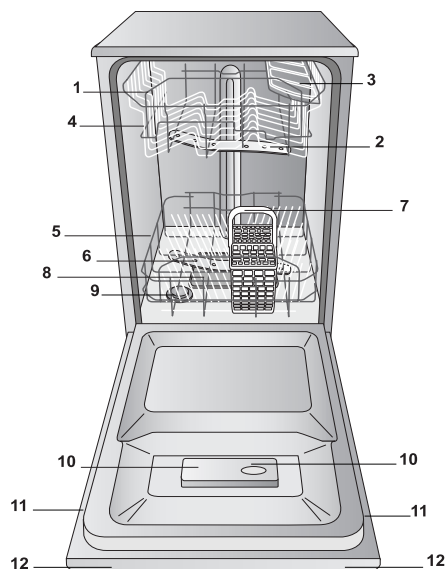

1. Горња корпа
2. Горња прскалица
3. Преклопна решетка
4. Регулатор висине корпе
5. Доња корпа
6. Доња прскалица
7. Корпа за прибор за судове
8. Филтер за прање
9. Резервоар за со
10. Посуда за детерџент и резервоар за сјај
11. Плочица са карактеристикама
12. Командна табла***

Командна табла



Екран



*** Само на моделима за потпуну уградњу

* Постоји само на неким моделима.

Број и тип програма односно опција варира у зависности од модела машине.

⚠ Пре попуњавања корпи, уклоните са судова остатке хране и испразните чаше и шоље од остатака течности.

Поставите судове тако да буду у чврстом положају и да не могу да се преврну.

Након слагања посуђа, преконтролишите да ли се прскалице слободно okreћу.

Доња корпа

Доња корпа може садржати шерпе, тањире, посуде за салату, прибор, итд. према Примерима попуњавања.

Тањире и велике поклопце треба по могућству стављати на страну фиоке, пазећи да не блокирате окретање горње прскалице.

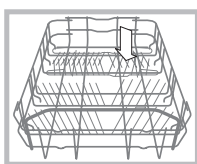

Неки модели машине располажу нагињућим секторима* које можете користити у вертикалном положају за ређање тањира или у хоризонталном за ређање шерпи и посуда за салату.

Корпица за прибор за јело

Корпица за прибор за јело може бити другачије врсте зависно од модела машине за судове.

Корпица за прибор за јело треба да се постави испред на доњу корпу, између фиксних уметака, или на горњу корпу, што је решење које се препоручује за прање пола терета (у режимима предвиђеним у овој опцији).

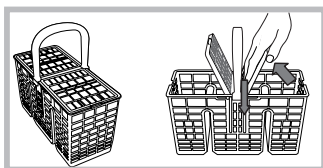

- Опремљена је покретним решеткама које пружају оптимално ређање прибора.

⚠ Ножеви и прибор са оштрим врховима треба да буду постављени у корпицу за прибор са врховима окренутим надоле или смештени у преграде горње корпе у хоризонталном положају.

Примери постављања корпице за прибор за јело

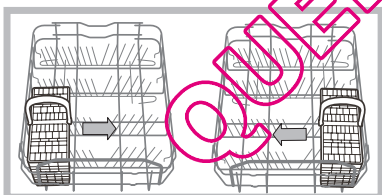

Горња корпа

Овде ставите осетљив и лак прибор за јело: чаше, шољице за кафу и чај, тацне, плитке посуде за салату, тигање, мало прљаве плитке шерпе, према Примерима попуњавања.

- Шољице и тацне, дуги и шпицасти ножеви, прибор за послуживање: поставите их на преклопне решетке**.

Решетке под променљивим нагибом*

- Нагиб има за циљ већи простор у горњој фиоци, постављање чаша са дршкама различите дужине и побољшање ефекта сушења.

* Постоји само на неким моделима.

** Променљивог броја и положаја.

Нагиб А

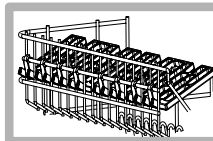

Нагиб В

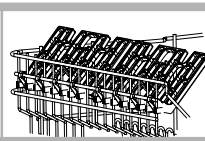

Нагиб С

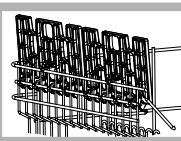

- Подигните решетку, пустите је да полако клизи и поставите је под жељеним нагибом.

Подешавање висине горње корпе

Да би се олакшало слагање судова, горњу корпу је могуће поставити у виши или нижи положај.

⚠ Висину горње корпе је пожељно подешавати док је КОРПА ПРАЗНА.

Корпу не подижите и не спуштајте НИКАДА само са једне стране.

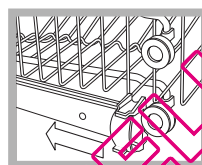

Створите блокаде вођица корпе са десне и леве стране и извуците корпу; смештите је горе или доле, пустите је да клизне преко вођица све док не уђу и предњи точићи и затворите блокаде (погледајте слику).

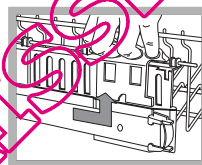

Ако је корпа опремљена ручицама **Dual Space*** (види слику), извуците горњу корпу до граничника, ухватите ручице са стране корпе и померите нагоре или надоле; пустите корпу да падне пратећи их.

Примери попуњавања горње корпе

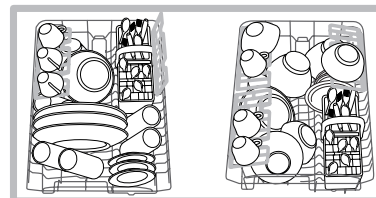

Примери попуњавања доње корпе

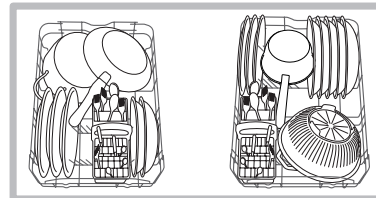

Судови који се не могу прати у машини

- Предмети од дрвета, са дршком од дрвета или кости или лепљеним деловима.
- Предмети од алуминијума, бабра, месинга, калаја или лима.
- Судови од пластике која није термоотпорна.
- Стари или ручно бојени порцелан.
- Старо сребро. Ново сребро, међутим, може бити прано у програму за осетљиве судове и водећи рачуна о томе да не дође у додир са другим металима.

⚠ Препоручује се употреба судова који договарају прању у машини за прање судова.

Покретање и употреба

SR

Покретање машине за прање судова

1. Отворите славину за воду.
2. Притисните тастер УКЉУЧИ-ИСКЉУЧИ: све лампице које постоје на командној табли се пале на неколико секунди.
3. Отворите врата и сипајте детерџент (*погледајте испод*).
4. Напуните корпе (*погледајте одељак „Пуњење корпи“*) и затворите врата.
5. Одаберите програм на основу судова и тога колико су запрљани (*погледајте табелу програма*) тако што ћете притиснути тастер P.
6. Одаберите опције прања* (*погледајте поред*).
7. Покрените машину притиском на тастер за покретање/паузу (фиксно светло): дуг звучни сигнал означава почетак програма, пали се лампица прања и на дисплеју се приказује број програма и преостало време до краја циклуса.
8. На крају два кратка звучна сигнала и један дуги означавају крај програма, тастер за покретање/паузу се гаси и на дисплеју се приказује реч **END**. Искључите машину притиском на тастер УКЉУЧИ-ИСКЉУЧИ, затворите славину за воду и извуците утикач из утичнице.
9. Сачекајте неколико минута пре него што извадите судове како бисте избегли могућност да се опарите. Испразните корпе почевши од доње.

Измена програма у току

Ако је одабран неки погрешан програм, могуће га је променити, тако што чим започне: по покренутом прању, за промену циклуса прања угасите машину дугим притиском на тастер УКЉУЧИ/ИСКЉУЧИ/Ресетуј, упалите је поново помоћу истог тастера и одаберите поново програм и жељене опције.

Додавање судова

Притисните тастер за покретање/паузу, (лампица тастера трепери). Отворите врата водећи рачуна о изласку паре и уметните судове. Притисните тастер за покретање/паузу (фиксно светло): циклус креће од почетка.

⚠ Притисните тастер за покретање/паузу да бисте покренули паузу програма, прекида се како програм тако и време одлагања ако је задато.

У овој фази програм се не може мењати.

Случајно прекидање

Ако се током прања отворе врата или дође до нестанка струје, програм се прекида. Када се врата поново затворе или дође струја, циклус креће од тачке у којој је био прекинут.

Пуњење детерџентом

Добар резултат прања зависи и од правилног дозирања детерџента, превеликом количином прање није ефикасније и загађује се животна средина.

⚠ Употребљавајте само детерџенте за машинско прање.

⚠ НЕ КОРИСТИТЕ детерџенте за ручно прање.

⚠ Употребом превелике количине детерџента на крају циклуса могу се појавити остаци пене.

⚠ Употреба таблета се препоручује само у моделима на којима постоје опције **МУЛТИФУНКЦИОНАЛНЕ ТАБЛЕТЕ**

⚠ Бољи учинак прања и сушења постиже се само употребом детерџента у праху, течног сјаја и соли.

посуда **A**: Детерџент за прање

посуда **B**: Детерџент за претпрање

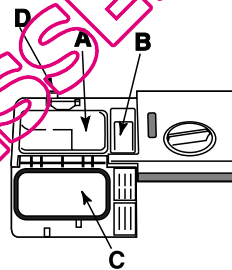

1. Отворите поклопац C притиском на тастер D.
2. Дозирајте детерџент према саветима из *Табеле програма*:
 - у праху: посуде A и B.
 - у таблетама: односно када програм захтева 1, ставите је у каду A и затворите поклопац; када захтева 2, ставите другу на

дно посуде.

3. Уклоните остатке детерџента са ивица посуде и затворите поклопац тако да се чује.

* Постоји само на неким моделима.

Опције прања*

ОПЦИЈЕ могу бити задате, измењене или поништене само после избора програма прања, а пре него што притиснете тастер за покретање/паузу.

Могу бити одабране само опције које су компатибилне са врстом одабраног програма. Ако нека опција није компатибилна са одабраним програмом, (погледајте табелу програма) одговарајућа лампица ће треперити брзо 3 пута.

Ако одаберете неку опцију која није компатибилна са неком претходно задатом опцијом или програмом прања, неодговарајућа опција ће треперити 3 пута и угасити се, а остаће упалена последња одабрана.

⚠ За поништавање погрешно направљеног избора опције притисните поново одговарајући тастер.

Одложено покретање

Могуће је одложити почетак програма од **1 до 24** часа:

1. После избора жељеног програма прања и евентуално других опција, притисните тастер **ОДЛОЖЕНО ПОКРЕТАЊЕ**: упалиће се лампица. Истим тастером изаберите када желите да покренете циклус прања (од 1 до 24 часа).
2. Потврдите избор тастером за покретање/паузу и почеће одбројавање уназад, одабрано одлагање се приказује, а тастер за покретање/паузу престаје да трепери (фиксно светло).
3. По истеку времена оглашава се дуг звучни сигнал, лампица **ОДЛОЖЕНО ПОКРЕТАЊЕ** се гаси и покреће се програм.

Да бисте отказали одложено покретање, притисните тастер **ОДЛОЖЕНО ПОКРЕТАЊЕ** док се не прикаже OFF.

⚠ Није могуће задати одложено покретање по покренутом циклусу.

Половина терета

Ако има мало судова, може се извести прање са половином терета уз уштеду воде, енергије и детерџента. Одаберите програм, притисните тастер **ПОЛОВИНА ТЕРЕТА**: упалиће се лампица. Додатни притисак на тастер **ПОЛОВИНА ТЕРЕТА** поништава опцију.

⚠ Не заборавите да преполовите и количину детерџента.

⚠ Пожељно је користити детерџент у праху.

⚠ Ова опција није доступна у програму: **Speed 25'/Брзо**.

Мултифункционалне таблете

Овом опцијом се оптимизује резултат прања и сушења. Када се користе мултифункционалне таблете, притисните тастер за мултифункционалне таблете и упалиће се одговарајућа лампица. Опција „Мултифункционалне таблете“ доводи до продужења програма.

⚠ Опција **МУЛТИФУНКЦИОНАЛНЕ ТАБЛЕТЕ** остаје укључена за сва наредна покретања машине ако се не искључи.

⚠ Употреба таблета се препоручује само где постоји опција **МУЛТИФУНКЦИОНАЛНЕ ТАБЛЕТЕ**.

⚠ Ова опција се не саветује са програмима који не предвиђају употребу мултифункционалних таблета (види табелу опција).

Табела са опцијама	А	В	С
	Одложено покретање	Половина терета	Мултифункционалне таблете
1. Интензивно	Да	Да	Да
2. Нормално	Да	Да	Да
3. Натпање	Да	Да	Не
4. Еко	Да	Да	Да
5. Speed 25'/Брзо	Да	Не	Да
6. Осетљиво	Да	Да	Да
7. Ultra Intensive	Да	Да	Да
8. Good Night	Да	Не	Да

* Постоји само на неким моделима.

Програми

SR

⚠ Ако су судови мало прљави или су претходно испрани водом, значајно смањите дозу детерџента.

⚠ Број и тип програма односно опција варира у зависности од модела машине.

Упутства за избор програма	Програм	Детерџент (А) = посуда А (В) = посуда В			Сушење	Опције	Трајање програма (одступање ±10%) Сати Мин.
		Прах	Течност	Таблете			
Веома прљави судови и шерпе (не користити за осетљиве судове)	 1. Super Wash Интензивно	25 г (А)	25 мл (А)	1 (А)	Да	А-В-С	2:25'
Уобичајено прљави судови и шерпе. Стандардни дневни програм.	 2. Auto Нормално	21 г (А) 4 г (В)	21 мл (А) 4 мл (В)	1 (А)	Да	А-В-С	1:50'
Претпрање у чекању да се машина попуно напуни након следећег оброка.	 3. Натапање	Не	Не	Не	Не	А-В	0:08'
Еколошко прање са малом потрошњом енергије, прилагођено судовима и шерпама.	 4. Еко *	25 г (А)	25 мл (А)	1 (А)	Да	А-В-С	2:35'
Економичан и брз циклус, користите за мало прљаве судове, одмах након употребе. (2 тањира +2 чаше +4 ком. прибора+1 шерпа + 1 тигањ)	 5. Брзо	21 г (А)	21 мл (А)	1 (А)	Не	А-С	0:25'
Економичан и брз циклус за осетљиве судове, веома осетљиве на високим температурама, одмах након употребе. (чаша + осетљиви х тањира).	 6. Осетљиво	25 г (А)	25 мл (А)	1 (А)	Да	А-В-С	1:30'
Веома прљаве шерпе или са осушеним остацима хране.	 7. Ultra Intensive	25 г (А) 4 г (В)	25 мл (А) 4 мл (В)	1 (А) 1 (дну посуде)	Да	А-В-С	2:35'
Гарантује оптималне ефекте, смањену потрошњу и тихи рад. Прилагођен за ноћно коришћење.	 8. Good Night	21 г (А) 4 г (В)	21 мл (А) 4 мл (В)	1 (А)	Да	А-С	3:30'

Напомена:

бољи učinak програма „Speed 25'/Брзо“, постиже се поштовањем наведеног броја комплета.

* Програм Еко поштује норму EN-50242 и траје дуже у односу на остале програме, али и остварује мању потрошњу енергије и веће поштовање животне средине.

Напомена за пробне лабораторије: за информације о условима упоредне пробе EN, обратите се на адресу: ASSISTENZA_EN_LVS@indesitcompany.com

Да би се олакшало дозирање детерџента, добро је знати да:

1 супена кашика = 15 гр прашка = око 15 мл течног - 1 кашичица = 5 гр прашка = око 5 мл течности

⚠ Користити само производе намењене за машину. Не користите кухињску или индустријску со, као ни детерџенте за ручно прање.

Пратите упутства дата на паковању.

⚠ Ако користите мултифункционални производ, није потребно додавати сјај, али се препоручује додавање соли, нарочито ако је вода тврда или веома тврда. Пратите упутства дата на паковању.

⚠ Ако не додајте ни со ни сјај, нормално је да лампиче НЕДОСТАК СОЛИ* и НЕДОСТАК СЈАЈА* остану упалене.

Сипање сјаја

Сјај олакшава сушење судова, допуштајући да вода клизи преко површина, тако да не остају линије или мрље. Посуда за сјај се пуни:

- када се на табли пали лампича НЕДОСТАК СЈАЈА*;

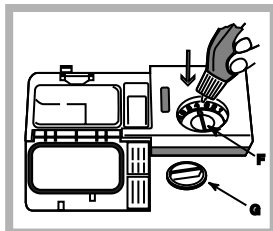

1. Отворите резервоар окретањем чепа (G) у смеру супротном од кретања казаљке на сату.
2. Сипајте средство за сјај избегавајући цурење. Ако и дође до тога, одмах очистите сувом крпом.
3. Заврните чеп.

Не сипајте НИКАДА сјај директно у унутрашњост посуде.

Подешавање дозе сјаја

Ако нисте задовољни резултатом прања или сушења могуће је подесити дозу сјаја. Одвијачем окрените регулатор (F) бирањем једног од 6 положаја (фабричко подешавање је на 4):

- ако на судовима остају беле линије окрените према мањим бројевима (1-3).
- ако остају капи воде или мрље од каменца окрените према већим бројевима (4-6).

Подешавање тврдоће воде

Свака машина за прање судова је опремљена омекшивачем воде који, користећи одређену регенерациону со за машине, обезбеђује воду без каменца за прање судова.

Ова машина омогућава подешавање које смањује загађење и оптимизује уклањање прања у зависности од тврдоће воде. Овај податак је доступан код установе која се бави дистрибуцијом питке воде.

- Укључите машину притиском на тастер **УКЉУЧИ/ ИСКЉУЧИ**.

- Држите тастер **P** притиснут неколико секунди; чују се два кратка звучна сигнала, а на дисплеју се приказује **H2O** и постављени број за регулацију тврдоће (декалцификатор је подешен у фабрици на бр. 3). Притисните тастер **P** више пута док не добијете жељену тврдоћу (1-2-3-4-5* погледајте табелу тврдоће воде), максимум је ниво 5.

- За излазак из функције сачекајте око 30 секунди или притисните на машини тастер **УКЉУЧИ/ ИСКЉУЧИ**.

Ако користите мултифункционалне таблете, свакако напуните резервоар за со.

°dH		°fH		mmol/l		ниво
0	6	0	10	0	1	1
6	11	11	20	1,1	2	2
12	17	21	30	2,1	3	3
17	34	31	60	3,1	6	4
34	50	61	90	6,1	9	5*

Препоручује се да се од 0°f до 10°f не користи со.
* са овом поставком се трајање циклуса може ма ло продужити.

(°dH = тврдоћа у немачким степенима - °fH = тврдоћа воде у француским степенима - mmol/l = милимол/литра)

Сипање соли

Да би се постигли добри резултати прања, неопходно је да резервоар за со није никада празан. Со елиминира каменца из воде, спречавајући да се таложи на судове. Резервоар за со је постављен у доњем делу машине (погледајте одељак „Опис“) и пуни се:

- када зелени пловак* није видљив када погледате чеп резервоара соли;
- када се на панелу пали лампича НЕДОСТАК СЈАЈА*;

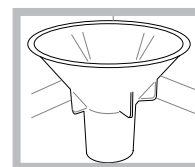

1. Извучите доњу корпу и одвртите чеп резервоара у смеру супротном од кретања казаљке на сату.
2. Само приликом прве употребе: напуните резервоар водом до врха.
3. Поставите левак* (погледајте

слику) и напуните резервоар соли до врха (око 1 кг); нормално је да исцури мало воде.

4. Скините левак*, уклоните остатке са отвора; исперите чеп под млазом воде пре него што га вратите, окрећући га главом према доле и пуштајући да вода тече кроз четири отвора распоређена у звезду у доњем делу чепа. (чеп са зеленим пловком*)

Препоручујемо да ову операцију изведете приликом сваког сипања соли.

Затворите чеп добро, како у резервоар не би ушао детерџент током прања (могао би неповратно оштетити омекшивач).

⚠ Када се укаже потреба, сипајте со пре циклуса прања тако да се уклони слани раствор присут из посуде за со.

* Постоји само на неким моделима.

Одржавање и нега

SR

Искључивање воде и струје

- Затворите славину за воду после сваког прања да бисте спречили опасност од цурења.
- Извуците утикач из утичнице када чистите машину и приликом одржавања.

Чишћење машине за прање судова

- Спољну површину и командну таблу можете очистити неабразивном крпом натопљеном водом. Не користите растворе или абразивна средства.
- Унутрашњи простор можете очистити од евентуалних мрља крпом натопљеном водом и са мало сирћета.

Избегавање непријатних мириса

- Остављајте увек врата одшкринута како би се спречило задржавање влаге.
- Редовно чистите бочне заптивке врата и каде за детерџент влажним сунђером. Тако ће се спречити задржавање хране, главног кривца за непријатан мирис.

Чишћење прскалица

Може се десити да се остаци хране залепе за прскалице и блокирају отворе кроз које излази вода: добро је повремено их проверити и очистити четкицом, али не металном.

Две прскалице, обе се могу скинути.

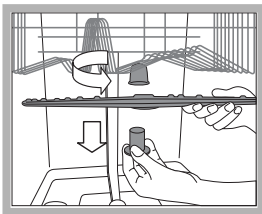

За скидање горње прскалице потребно је одврнути пластични прстен у смеру супротном од кретања казаљке на сату. Горња прскалица се враћа са страном са већим бројем отвора окренутом нагоре.

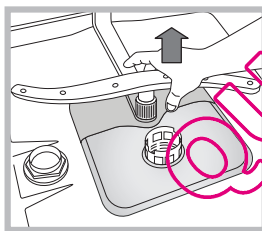

Доња прскалица се извлачи повлачењем нагоре.

 Повремено очистите филтер улаза воде постављен на излазу из славине.

- Затворите славину за воду.
- Одвртите крај доводног црева воде, скините филтер и пажљиво га очистите под млазом текуће воде.
- Убаците поново филтер и завртите црево.

Чишћење филтера

Филтрациона група је сачињена од три филтера који прочишћавају воду прања од остатака хране и враћају је у рецикулацију: да би се постигли добри резултати прања неопходно је очистити их.

 Редовно чистите филтере.

 Машина се не сме користити без филтера или са одвојеним филтерима.

• После неколико прања, проверите филтрациону групу и ако је потребно очистите је пажљиво испод млаза воде помоћу неметалне четкице, следите овде дата упутства:

1. окрените цилиндрични филтер С у смеру кретања казаљке на сату и извуците га (сл. 1).
2. Извуците чашицу филтера В благо притискајући бочна крилца (сл. 2).
3. Извуците тацну филтера од инокса А. (сл. 3).
4. Препредајте шупљину и уклоните евентуалне остатке хране. **НИКАДА НЕ СКИДАЈТЕ** заштиту пумпе за прање (посебно ону црне боје) (сл. 4).

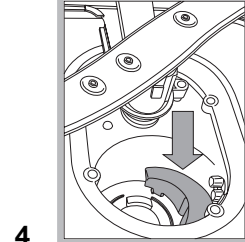
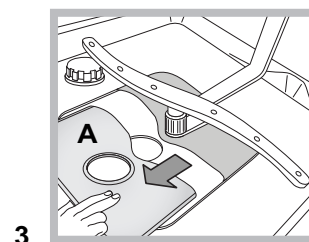
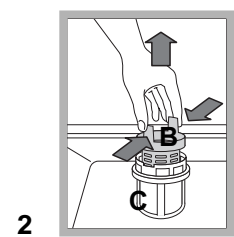
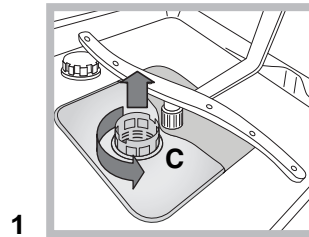

Чишћење филтера на улазу воде*

Ако су црева за воду нова или дуго нису била коришћена, пре повезивања пустите воду да тече све док не постане бистра и без нечистоћа. Без ове мере опреза, постоји опасност да се место уласка воде блокира, чиме се може оштетити машина.

После чишћења филтера, вратите филтрациону групу и правилно је поставите у лежиште; ово је основни услов за добар рад машине.

Уколико сте одсутни дуже време

- Одвојте електричне спојеве и затворите славину за воду.
- Оставите врата одшкринута.
- По повратку, изведите једно прање на празно.

* Постоји само на неким моделима.

 Уређај је пројектован и направљен у складу са међународном сигурносним прописима. Ова упозорења су дата из сигурносних разлога и треба их пажљиво прочитати.

Опште сигурносне мере

- Овај електрични кућни уређај не смеју да користе особе (укључујући децу) са смањеним физичким, чулним или менталним способностима, односно особе без искуства и познавања уређаја, осим ако немају надзор или инструкције о коришћењу од стране особе задужене за њихову безбедност.
- Неопходан је надзор одрасле особе како би се избегло да се деца не играју са електричним кућним уређајем.
- Уређај је пројектован за непрофесионалну употребу у кућним условима.
- Уређај се треба користити за прање судова у кућној употреби, и то могу радити само одрасле особе у складу са упутствима датим у овој књижици.
- Уређај се не сме постављати на отворено, чак и ако је простор наткривен, јер је веома опасно остављати га изложеног киши и непогодама.
- Машину не додирујте босим ногама.
- Утикач не извлачите из утичнице повлачењем за кабл, него хватањем за утикач.
- Пре радњи чишћења и одржавања, неопходно је да затворите славину за воду и извучете утикач из утичнице.
- У случају квара, ни у ком случају не приступајте унутрашњим механизмима у покушају поправке.
- Никада не додирујте грејач.
- Не ослањајте се и не седајте на отворена врата уређаја би се могао преврнути.
- Врата не смеју остати у отвореном положају јер могу представљати опасност од спотицања.
- Детерцент и сјај држите ван домаћаја деце.
- Амбалажа није играчка за децу.

Одлагање на отпад

- Одлагање амбалаже на отпад: придржавајте се локалних прописа, тако да амбалажа моћи да се употреби поново.
- Европска уредба 2002/96/CE о отпаду електричних и електронских уређаја (RAEE), предвиђа да кућне уређаје не треба одлагати у редовним токовима чврстог градског отпада. Овакве уређаје треба одвојено сакупити како би се повећала стопа корисног отпада и рециклаже материјала од којих су сачињени и спречило потенцијално нарушавање здравља људи и загађење животне средине. Символ прецртане корпе за отпатке налази се на свим производима да би подсетио на обавезу одвојеног одлагања отпада.

За даље информације о правилном одлагању кућних уређаја власници могу да се обрате јавној служби предвиђеној за ове послове или продавцу.

*Постоји само на неким моделима.

Уштеда и очување животне средине

Уштеда воде и енергије

- Машину покретати само када је пуна. У чекању да се машина напуни, непријатнемирисе ћете избећи помоћу циклуса Натапања (погледајте одељак „Програми“).
- Изаберите програм који одговара типу судова и степену задрљаности консултујући Табелу програма:
 - за уобичајено прљаве судове користите програм Еко, који осигурава ниску потрошњу енергије и воде.
 - ако је пуњење смањено активирајте опцију Пола терета* (погледајте одељак „Покретање и употреба“).
- Ако ваш уговор о потрошњи електричне енергије предвиђа временске периоде потрошње енергије, прање обављајте у периоду када је струја јефтина. Опција за одложено покретање* (погледајте одељак „Покретање и употреба“) може вам помоћи у организовању оваквог прања.

Детерценти без фосфата, без хлора и ензимских елемената

- Препоручујемо употребу детерцената без фосфата и без хлора који се и највише препоручују за очување животне средине.
- Ензими су посебно активни на температурама близу 50°C, због чега са детерцентима које их садрже можете подешавати прање на нижим температурама и постизати исте резултате као на 65°C.
- Добро дозирајте детерцент на основу напомена произвођача, тврдоће воде, степена задрљаности и количине судова како бисте избегли расипање. Будући да су биоразградиви, детерценти садрже елементе који нарушавају природну равнотежу.

Помоћ

Пре него што позовете Сервис:

- Проверите да ли можете сами да разрешите проблем (види Кварове и решења).
- Покрените програм како бисте проверили да ли је неисправност отклоњена.
- У случају да је одговор негативан, обратите се ауторизованом сервису.

 Никада се не обрађајте неовлашћеним техничарима.

Објасните:

- врсту неисправности;
- модел апарата (Мод.);
- серијски број (S/N).

Ове информације се налазе на налепници са карактеристикама на апарату (види Опис апарата).

Неправилности и решења

195076375.00
04/2009 - Xerox Fabriano

SR

Може се десити да уређај не ради. Пре него што позовете сервисера проверите да се не ради о неком лако решивом проблему са следећег списка.

Неправилности:	Могући узроци/Решење:
Машина се не покреће.	<ul style="list-style-type: none"> Утикач није добро увучен у утичницу или у кући нема струје. Врата машине нису добро затворена. Задато је време одложеног покретања (погледајте „Покретање и употреба“)
Машина не избацује воду.	<ul style="list-style-type: none"> Програм још није завршен. Одводно црево за воду је савијено (погледајте „Постављање“). Одвод судопере је блокиран. Филтер је блокиран остацима хране.
Машина ради бучно.	<ul style="list-style-type: none"> Судови се ударају међусобно или о прскалице. Постоји превише пене: детерцент није адекватно дозиран или не одговара прању у машини за прање посуђа. (погледајте „Покретање и употреба“).
На судовима и чашама има наслага каменца или беличасте патине.	<ul style="list-style-type: none"> Недостаје со или количина соли није подешена у складу са тврдоћом вод (погледајте „Сјај и со“). Чеп резервоара за со није добро затворен. Сјај је потрошен или није довољно дозиран. Судови су од неодговарајућег материјала.
На судовима и чашама има линија или плавкастог замагљења.	<ul style="list-style-type: none"> Превелика доза сјаја.
Судови су слабо осушени.	<ul style="list-style-type: none"> Одабран је програм без сушења. Сјај је потрошен или није довољно дозиран (погледајте „Сјај и со“). Дозирање средства за сјај није одговарајуће.
Судови нису чисти.	<ul style="list-style-type: none"> Корпе су прљаве (погледајте „Попуњавање корпи“). Судови нису добро постављени. Прскалице се не окрећу слободно. Програм прања је преслаб (погледајте „Програми“). Постоји превише пене: детерцент није адекватно дозиран или не одговара прању у машини за прање посуђа. (погледајте „Покретање и употреба“). Чеп посуде за сјај није добро затворен. Филтер је запрљан или блокиран (погледајте „Одржавање и нега“). Недостаје со (погледајте „Сјај и со“).
Машина се не пуни водом/аларм за затворену славину (А:6 брзо трепери на дисплеју)	<ul style="list-style-type: none"> Нема воде у водоводној мрежи. Доводно црево за воду је савијено (погледајте „Постављање“). Отворите славину и уређај ће се покренути после неколико тренутака. Уређај је блокиран јер нисте реаговали на треперење лампица. Искључите машину тастером ON/OFF, отворите славину и после 20 секунди поново јеуплите притиском на исти тастер. Поново програмирајте и покрените машину.
Аларм за квар електровентила за пуњење водом (А:2 брзо трепери на дисплеју)	<ul style="list-style-type: none"> Искључите машину помоћу тастера ON/OFF и поново је укључите кро један минут. Ако аларм и даље остане, затворите славину за воду како бисте избегли цурења, извучите утикач из утичнице и позовите сервис.
Аларм за црево пуњења водом/ филтер на улазу воде је блокиран. (А:7 брзо трепери на дисплеју)	<ul style="list-style-type: none"> Искључите машину притиском на тастер ON/OFF. Затворите славину за воду како бисте избегли цурења, извучите утикач из утичнице. Проверите да ли је филтер на улазу за воду блокиран нечистоћом. (погледајте поглавље „Одржавање и нега“)