

Istruzioni per l'uso

LAVASTOVIGLIE

IT

Italiano, 1

EN

English, 13

FR

Français, 25

DE

Deutsch, 37

NL

Nederlands, 49

ES

Español, 61

PT

Português, 73

LFSA+ 2284

Sommario

Installazione, 2-3

Posizionamento e livellamento
Collegamenti idraulici ed elettrici
Avvertenze per il primo lavaggio
Dati tecnici

Descrizione dell'apparecchio, 4

Vista d'insieme
Pannello comandi

Caricare i cestelli, 5

Cestello inferiore
Cestello delle posate
Cestello superiore

Avvio e utilizzo, 6-7

Avviare la lavastoviglie
Caricare il detersivo
Opzioni di lavaggio

Programmi, 8

Tabella dei programmi

Brillantante e sale rigenerante, 9

Caricare il brillantante
Caricare il sale rigenerante

Manutenzione e cura, 10

Escludere acqua e corrente elettrica
Pulire la lavastoviglie
Evitare i cattivi odori
Pulire gli irroratori
Pulizia filtro entrata acqua
Pulire i filtri
Se ci si assenta per lunghi periodi

Precauzioni, consigli e Assistenza, 11

Sicurezza generale
Smaltimento
Risparmiare e rispettare l'ambiente
Prima di contattare l'Assistenza
Assistenza Attiva 7 giorni su 7

Anomalie e rimedi, 12

QUELLAVEVATSE.COM

Installazione

IT

⚠ È importante conservare questo libretto per poterlo consultare in ogni momento. In caso di vendita, di cessione o di trasloco, assicurarsi che resti insieme all'apparecchio.

⚠ Leggere attentamente le istruzioni: ci sono importanti informazioni sull'installazione, sull'uso e sulla sicurezza.

⚠ In caso di trasloco tenere l'apparecchio in posizione verticale; se fosse necessario, inclinarlo sul lato posteriore.

⚠ Questo apparecchio è progettato per l'uso domestico o per applicazioni simili, ad esempio:

- aree adibite a cucina per il personale in negozi, uffici ed altri ambienti di lavoro;
- case coloniche;
- utilizzo da parte di clienti in hotel, motel ed altri ambienti di tipo residenziale;
- bed and breakfast.

Posizionamento e livellamento

1. Disimballare l'apparecchio e controllare che non abbia subito danni durante il trasporto. Se fosse danneggiato non collegarlo e contattare il rivenditore.

2. Sistemare la lavastoviglie facendo aderire i fianchi o lo schienale ai mobili adiacenti o alla parete. L'apparecchio può anche essere incassato sotto a un piano di lavoro continuo* (vedi foglio di Montaggio).

3. Posizionare la lavastoviglie su un pavimento piano e rigido. Compensare le irregolarità svitando o avvitando i piedini anteriori finché l'apparecchio non sia orizzontale. Un accurato livellamento dà stabilità ed evita vibrazioni, rumori e spostamenti.

4. Per regolare l'altezza del piedino posteriore, agire sulla boccola esagonale di colore rosso presente nella parte inferiore, frontale, centrale della lavastoviglie, con una chiave a bocca esagonale apertura 8 mm., girando in senso orario per aumentare l'altezza e in senso antiorario per diminuirla. (vedere foglio istruzioni incasso allegato alla documentazione)

Collegamenti idraulici ed elettrici

⚠ L'adattamento degli impianti elettrici e idraulici per l'installazione deve essere eseguito solo da personale qualificato.

⚠ La lavastoviglie non deve appoggiare sui tubi o sul cavo di alimentazione elettrica.

⚠ L'apparecchio deve essere collegato alla rete di distribuzione dell'acqua utilizzando tubi nuovi. Non riutilizzare i vecchi tubi.

I tubi di carico e di scarico dell'acqua e il cavo di alimentazione elettrica possono essere orientati verso destra o sinistra per consentire la migliore installazione.

Collegamento del tubo di carico dell'acqua

- A una presa d'acqua fredda: avvitare bene il tubo di carico a un rubinetto con bocca filettata da 3/4 gas; prima di avvitare, far scorrere l'acqua finché non sia limpida affinché le eventuali impurità non intasino l'apparecchio.
- A una presa d'acqua calda: nel caso di impianto centralizzato di termosifoni, la lavastoviglie può essere alimentata con acqua calda di rete purché non superi la temperatura di 60°C. Avvitare il tubo al rubinetto come descritto per la presa d'acqua fredda.

⚠ Se la lunghezza del tubo di carico non è sufficiente, rivolgersi a un negozio specializzato o a un tecnico autorizzato (vedi Assistenza).

⚠ La pressione dell'acqua deve essere compresa nei valori riportati dalla tabella Dati tecnici (vedi a lato).

⚠ Fare attenzione che nel tubo non ci siano né pieghe né strozzature.

Collegamento del tubo di scarico dell'acqua

Collegare il tubo di scarico, senza piegarlo, a una conduttura di scarico con diametro minimo di 4 cm.

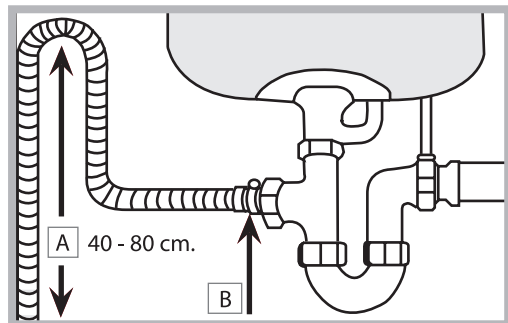

Il tubo di scarico deve essere ad un'altezza compresa tra 40 e 80 cm. dal pavimento o piano d'appoggio della lavastoviglie (A).

Prima di collegare il tubo di scarico dell'acqua al sifone del lavandino, rimuovere il tappo di plastica (B).

* Presente solo su alcuni modelli.

Sicurezza antiallagamento

Per garantire che non si generino allagamenti, la lavastoviglie:

- è dotata di un sistema che interrompe l'ingresso dell'acqua nel caso di anomalie o di perdite dall'interno.

Alcuni modelli sono dotati di un dispositivo supplementare di sicurezza *New Acqua Stop**, che garantisce l'anti-allagamento anche in caso di rottura del tubo di alimentazione.

ATTENZIONE: TENSIONE PERICOLOSA!

Il tubo di carico dell'acqua, non deve in nessun caso, essere tagliato in quanto contiene parti sotto tensione.

Collegamento elettrico

Prima di inserire la spina nella presa della corrente, accertarsi che:

- la presa abbia la messa a terra e sia a norma di legge;
- la presa sia in grado di sopportare il carico massimo di potenza della macchina, indicato nella targhetta caratteristiche sulla controporta (*vedi capitolo Descrizione della lavastoviglie*);
- la tensione di alimentazione sia compresa nei valori indicati nella targhetta caratteristiche sulla controporta;
- la presa sia compatibile con la spina dell'apparecchio. In caso contrario richiedere la sostituzione della spina a un tecnico autorizzato (*vedi Assistenza*); non usare prolunghie o prese multiple.

 Ad apparecchio installato, il cavo di alimentazione elettrica e la presa della corrente devono essere facilmente raggiungibili.

 Il cavo non deve subire piegature o compressioni.

 Se il cavo di alimentazione è danneggiato, deve essere sostituito dal costruttore o dal suo Servizio di Assistenza Tecnica, in modo da prevenire ogni rischio. (Vedi Assistenza)

 L'Azienda declina ogni responsabilità qualora queste norme non vengano rispettate.



Striscia anticondensa*

Dopo aver incassato la lavastoviglie aprire la porta e incollare la striscia adesiva trasparente sotto al ripiano in legno per proteggerlo dalla eventuale condensa.

Avvertenze per il primo lavaggio

Dopo l'installazione, immediatamente prima del primo lavaggio, riempire completamente d'acqua il serbatoio del sale e solo dopo aggiungere circa 1 Kg di sale (*vedi capitolo Brillantante e sale rigenerante*); è normale che l'acqua trabocchi. Selezionare il grado di durezza dell'acqua (*vedi Tabella Durezza, capitolo Brillantante e sale rigenerante*). Dopo il caricamento del sale la spia MANCANZA SALE* si spegne.

 Il mancato riempimento del contenitore del sale, può provocare il danneggiamento del dolcificatore dell'acqua e dell'elemento riscaldante.

Dati Tecnici	
Dimensioni	Larghezza cm. 59,5 Altezza cm. 82 Profondità cm. 57
Capacità	14 coperti standard
Pressione acqua alimentazione	0,05 ÷ 1MPa (0.5 ÷ 10 bar) 7,25 – 145 psi
Tensione di alimentazione	vedi targhetta caratteristiche
Potenza totale assorbita	vedi targhetta caratteristiche
Fusibile	vedi targhetta caratteristiche
  AIO77 	Questa apparecchiatura è conforme alle seguenti Direttive Comunitarie: -2006/95/EC (Bassa Tensione) -2004/108/EC (Compatibilità Elettromagnetica) -2005/32/EC (Comm. Reg. 1275/2008) (Ecodesign) -2002/96/EC (Smaltimento)

* Presente solo su alcuni modelli.

Descrizione dell'apparecchio

IT

Vista d'insieme

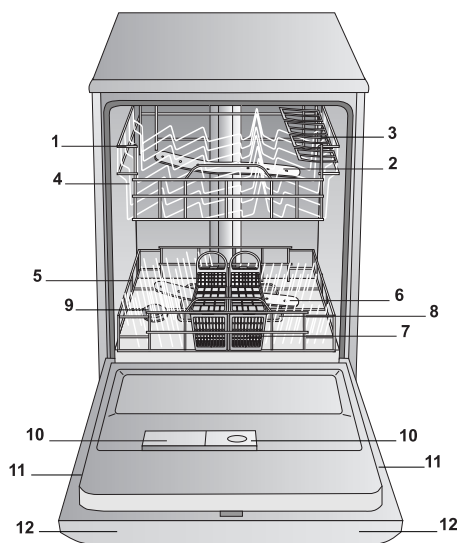

1. Cestello superiore
2. Irroratore superiore
3. Ribaltine
4. Regolatore altezza cestello
5. Cestello inferiore
6. Irroratore inferiore
7. Cestello posate
8. Filtro lavaggio
9. Serbatoio sale
10. Vaschette detersivo e serbatoio brillantante
11. Targhetta caratteristiche
12. Pannello comandi***

Pannello comandi

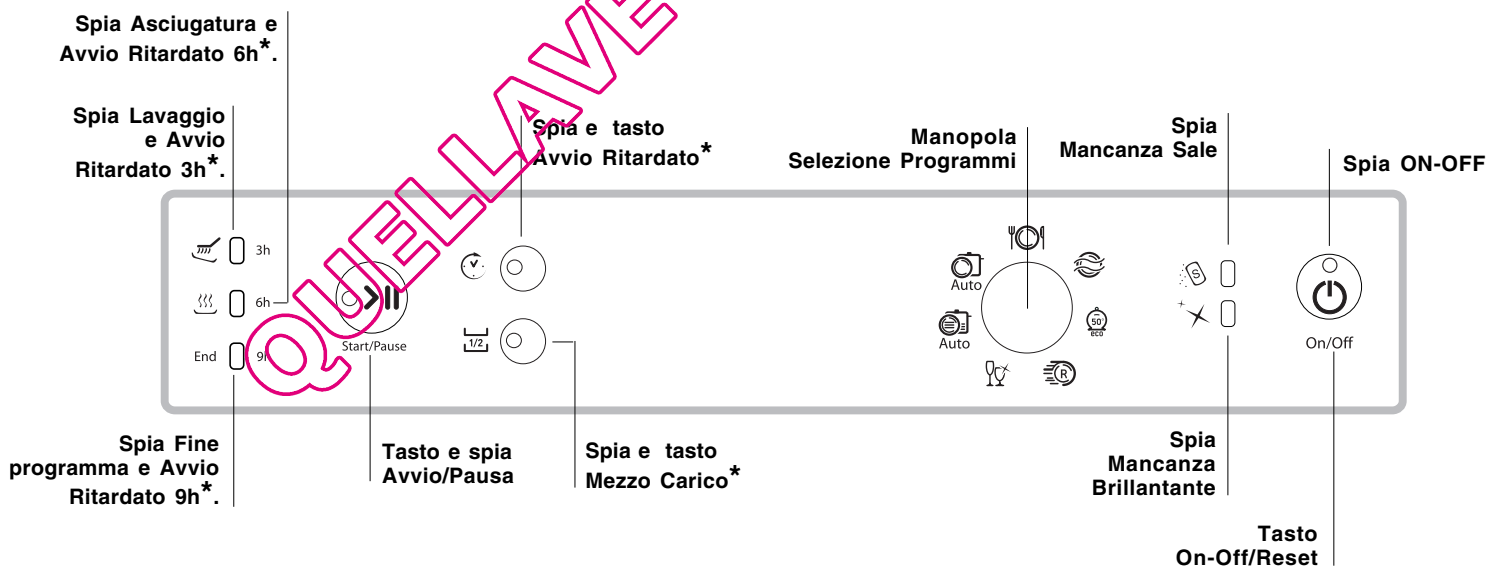

*** Solo sui modelli ad incasso totale

* Presente solo su alcuni modelli.

Il numero e il tipo di programmi ed opzioni variano in base al modello di lavastoviglie.

Caricare i cestelli

⚠ Prima di caricare i cesti, eliminare dalle stoviglie i residui di cibo e vuotare bicchieri e coppe dei liquidi rimasti.

Dopo aver caricato, controllare che gli irroratori ruotino liberamente.

Cesto inferiore

Il cesto inferiore può contenere pentole, coperchi, piatti, insalatiere, posate ecc..secondo gli *Esempi di caricamento*. Piatti e coperchi grandi vanno sistemati di preferenza ai lati del cesto, facendo attenzione a non bloccare la rotazione dell'irroratore superiore.

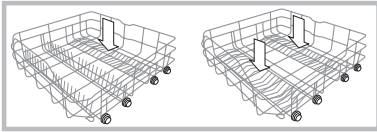

Alcuni modelli di lavastoviglie, dispongono di settori reclinabili*, gli stessi si possono usare in

posizione verticale per la sistemazione dei piatti oppure in posizione orizzontale per sistemare pentole e insalatiere.

Cestino delle posate

Il cestino delle posate può essere di tipo diverso a seconda dei modelli di lavastoviglie: non scomponibile, scomponibile, scorrevole. Il cestino non scomponibile deve essere posizionato **solo** nella parte anteriore del cesto inferiore.

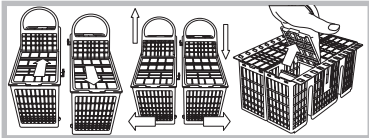

Il cestino scomponibile può essere separato in due parti, soluzione indicata quando si esegue un lavaggio a

mezzo carico (sui mod. provvisti di tale opzione), può essere scorrevole, cioè posizionato in qualsiasi punto del cesto inferiore facendolo scorrere tra gli inserti fissi o reclinabili.
- Sono muniti di ribaltine scorrevoli che consentono una sistemazione migliore delle posate.

⚠ I coltelli e gli utensili con punte taglienti devono essere sistemati nel cestino delle posate con le punte rivolte verso il basso o sistemati sulle ribaltine del cesto superiore in posizione orizzontale.

Esempi di posizionamento dei cestini posate

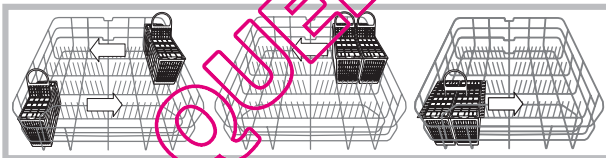

Cesto superiore

Caricarvi le stoviglie delicate e leggere: bicchieri, tazze da tè e caffè, piattini, insalatiere basse, padelle, pentole basse poco sporche, secondo gli *Esempi di caricamento*.

- Tazze e tazzine, coltelli lunghi e acuminati, posate di servizio: posizionarli sulle ribaltine**.

Ribaltine ad inclinazione variabile

- L'inclinazione consente di acquistare maggiore spazio nel cesto superiore, di posizionare calici con steli di lunghezza diversa e di migliorare le prestazioni di asciugatura.

Inclinazione A

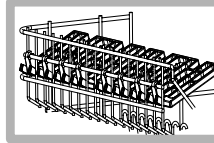

Inclinazione B

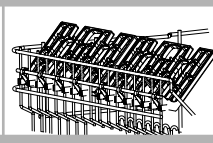

Inclinazione C

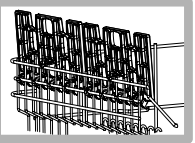

- Sollevare la ribaltina, farla scorrere leggermente e posizionarla nell'inclinazione desiderata.

Regolare l'altezza del cesto superiore

Per agevolare la sistemazione delle stoviglie, è possibile sistemare il cesto superiore in posizione alta o bassa.

⚠ E' preferibile regolare l'altezza del cesto superiore a CESTO VUOTO.

Non sollevare o abbassare MAI il cesto su un solo lato.

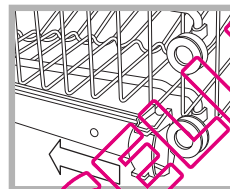

Aprire i fermi delle guide del cesto a destra e a sinistra ed estrarre il cesto; sistemarlo in alto o in basso, farlo scivolare lungo le guide fino a far entrare anche le rotelle anteriori e chiudere i fermi (vedi figura).

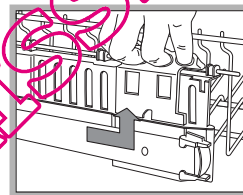

Se il cesto è dotato di maniglie **Dual Space*** (vedi figura), estrarre il cesto superiore a fine corsa, impugnare le maniglie ai lati del cesto e muovere verso l'alto o verso il basso; lasciare ricadere il cesto accompagnandolo.

Esempi di caricamento cesto superiore/inferiore

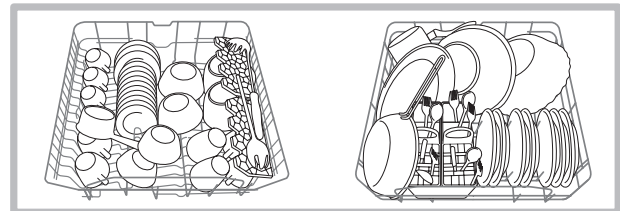

Stoviglie non adatte al lavaggio in lavastoviglie

- Oggetti di legno, con impugnatura in legno o in corno o con parti incollate.
- Oggetti di alluminio, rame, ottone, peltro o stagno.
- Stoviglie di plastica non termoresistente.
- Porcellane antiche o dipinte a mano.
- Argenteria antica. L'argenteria non antica può invece essere lavata con un programma delicato e accertandosi che non sia a contatto con altri metalli.

⚠ Si consiglia l'utilizzo di stoviglie idonee al lavaggio in lavastoviglie.

* Presente solo in alcuni modelli.

** Variabili per numero e posizione.

Avvio e utilizzo

IT

Avviare la lavastoviglie

1. Aprire il rubinetto dell'acqua.
2. Premere il tasto ON-OFF: tutte le spie presenti sul pannello comandi si illuminano per alcuni secondi.
3. Aprire la porta e dosare il detersivo (vedi sotto).
4. Caricare i cestelli (vedi *Caricare i cestelli*) e chiudere la porta.
5. Selezionare il programma ruotando la manopola SELEZIONE PROGRAMMA in senso orario: far coincidere la tacca sulla manopola con il numero o il simbolo del programma. La spia relativa al tasto AVVIO/PAUSA pulsa.
6. Selezionare le opzioni di lavaggio* (vedi a lato).
7. Avviare premendo il tasto AVVIO, la spia smette di pulsare e diventa fissa. L'accensione della spia relativa al **lavaggio** avvisa dell'inizio del programma.
8. Alla fine del programma si illumina la spia **FINE** (luce fissa). Spegnerne l'apparecchio premendo il tasto ON-OFF, chiudere il rubinetto dell'acqua e staccare la spina dalla presa di corrente.
9. Aspettare alcuni minuti prima di togliere le stoviglie, per evitare di scottarsi. Scaricare i cestelli iniziando da quello inferiore.

⚠ - Per ridurre il consumo di energia elettrica, in alcune condizioni di NON utilizzo, la macchina si spegne automaticamente.

⚠ PROGRAMMI AUTO*: questo modello di lavastoviglie è dotato di un particolare sensore che può valutare il grado di sporco e impostare il lavaggio più efficiente ed economico. La durata dei programmi auto potrà variare per l'intervento del sensore.

Modificare un programma in corso

Se si è selezionato un programma sbagliato è possibile modificarlo, purché appena iniziato: a lavaggio avviato, per cambiare ciclo di lavaggio spegnere la macchina con una pressione prolungata del tasto ON/OFF/Reset, riaccenderla con lo stesso tasto e selezionare nuovamente programma e opzioni desiderati.

Aggiungere altre stoviglie

Premere il tasto Avvio/Pausa, (la luce del tasto pulsa) Aprire la porta facendo attenzione alla fuoriuscita di vapore e inserire le stoviglie. Premere il tasto Avvio/Pausa (luce fissa): il ciclo riprende.

⚠ Premendo il tasto Avvio/Pausa per mettere in pausa la macchina, si interrompe sia il programma sia l'Avvio Ritardato* se impostato.

In questa fase non si può cambiare il programma.

Interruzioni accidentali

Se durante il lavaggio si apre la porta o si verifica un'interruzione di corrente, il programma si interrompe. Riprende dal punto in cui si era interrotto quando si chiude la porta o torna la luce.

Caricare il detersivo

Il buon risultato del lavaggio dipende anche dal corretto dosaggio del detersivo, eccedendo non si lava in modo più efficace e si inquina l'ambiente.

⚠ Utilizzare solo detersivo per lavastoviglie.

⚠ NON UTILIZZARE detersivi per lavaggio a mano.

⚠ Un utilizzo eccessivo di detersivo può lasciare residui di schiuma a fine ciclo.

⚠ L'utilizzo delle pastiglie è consigliato solo nei modelli dove è presente l'opzione PASTIGLIE MULTIFUNZIONE.

⚠ Le migliori prestazioni di lavaggio ed asciugatura, si ottengono solo con l'utilizzo di detersivo in polvere, brillantante liquido e sale.

vaschetta A: Detersivo per lavaggio

vaschetta B: Detersivo per prelavaggio

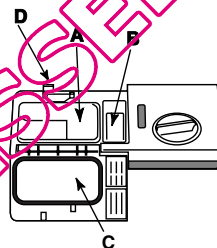

1. Aprire il coperchio C premendo il pulsante D.

2. Dosare il detersivo consultando la *Tabella dei programmi*:

- in polvere: vaschette A e B.
- pastiglie: quando il programma ne richiede 1, metterla nella vaschetta A e chiudere il coperchio; quando ne richiede 2, mettere la seconda sul fondo della vasca.

3. Eliminare i residui di detersivo dai bordi della vaschetta e chiudere il coperchio fino allo scatto.

* Presente solo su alcuni modelli.

Opzioni di lavaggio*

Le OPZIONI possono essere impostate, modificate o azzerate solo dopo aver scelto il programma di lavaggio e prima di aver premuto il tasto Avvio/Pausa.

Possono essere selezionate solo le opzioni compatibili al tipo di programma scelto. Se un'opzione non è compatibile con il programma selezionato, (vedi tabella programmi) il led relativo lampeggia velocemente 3 volte.

Se viene selezionata un'opzione incompatibile con un'opzione o un programma di lavaggio precedentemente impostati, l'opzione non compatibile lampeggia 3 volte e si spegne, mentre rimane accesa l'ultima impostazione scelta.

Per deselegnare un'opzione erroneamente impostata, premere di nuovo sul tasto corrispondente.

Mezzo carico cesto superiore*

Se le stoviglie sono poche, si può effettuare il mezzo carico risparmiando acqua, energia e detersivo. Selezionare il programma, premere il tasto MEZZO CARICO: la spia si illumina e si attiva il lavaggio solo sul cesto superiore.

 **Ricordarsi di caricare le stoviglie solo sul cesto superiore e di dimezzare la quantità di detersivo.**

 **E' preferibile utilizzare detersivo in polvere.**

 **Questa opzione non è disponibile con il programma: Rapido.**

Avvio ritardato*

È possibile posticipare di 3, 6 o 9 ore l'avvio del programma:

1: Dopo aver selezionato il programma di lavaggio desiderato ed altre eventuali opzioni, premere il tasto AVVIO RITARDATO: la spia si illumina.

2: Selezionare l'avvio desiderato premendo in successione il tasto dell'Avvio ritardato, le spie del lavaggio (3 ore), asciugatura (6 ore) e fine (9 ore) si illumineranno in successione.

Con un'ulteriore pressione del tasto Avvio Ritardato, si deselegna l'opzione e la spia si spegne.

3. A selezione avvenuta, premendo il tasto Avvio/Pausa avrà inizio il conto alla rovescia, il ritardo selezionato lampeggia ed il tasto Avvio/Pausa smette di pulsare (luce fissa).

3. A tempo scaduto la spia dell'AVVIO RITARDATO si spegne, e il programma si avvia.

 **Non è possibile impostare l'Avvio Ritardato a ciclo avviato.**







Tabella Opzioni	A	B
	Avvio Ritardato	Mezzo Carico
Auto Intensivo	SI	SI
Auto Normale	SI	SI
Quotidiano	SI	SI
Ammollo	SI	SI
Eco	SI	SI
Rapido	SI	NO
Cristalli	SI	SI

Programmi

IT

⚠ Se le stoviglie sono poco sporche o sono state sciacquate precedentemente sotto l'acqua, ridurre sensibilmente la dose del detersivo.

⚠ Il numero e il tipo di programmi ed opzioni variano in base al modello di lavastoviglie.

Indicazioni per la scelta dei programmi	Programma	Detersivo (A) = vaschetta A (B) = vaschetta B			Programmi che prevedono l'asciugatura	Opzioni	Durata del programma (tolleranza $\pm 10\%$) Hrs. Min.
		polvere	liquido	pastiglie			
Stoviglie e pentole molto sporche (da non usare per pezzi delicati).	 Auto Intensivo	35 g (A)	35 ml (A)	1 (A)	Si	A-B	2:25'
Stoviglie e pentole normalmente sporche. Programma standard giornaliero.	 Auto Normale	29 g (A) 6 g (B)	29 ml (A) 6 ml (B)	1 (A)	Si	A-B	1:50'
Sporco quotidiano in quantità limitata. (4 coperti + 1 pentola + 1 padella).	 Quotidiano	25 g (A)	25 ml (A)	1 (A)	No	A-B	1:00'
Lavaggio preliminare in attesa di completare il carico al pasto successivo.	 Ammollo	No	No	No	No	A-B	0:08'
Lavaggio ecologico a bassi consumi energetici, adatto a stoviglie e pentole.	 Eco*	29 g (A) 6 g (B)	29 ml (A) 6 ml (B)	1 (A)	Si	A-B	2:55'
Ciclo economico e veloce da utilizzare per stoviglie poco sporche, subito dopo l'uso. (2 piatti +2 bicchieri +4 posate+1 pentola + 1 padellino)	 Rapido	25 g (A)	25 ml (A)	1 (A)	No	A	0:35'
Ciclo economico e veloce per stoviglie delicate, più sensibili alle alte temperature, subito dopo l'uso. (calici nel cesto superiore + piatti delicati cesto inferiore).	 Cristalli	35 g (A)	35 ml (A)	1 (A)	Si	A-B	1:30'

Note:

le migliori prestazioni dei programmi "Quotidiano e Rapido", si ottengono preferibilmente rispettando il numero di coperti specificati.

* Il programma Eco, rispetta la norma EN-50242, dura più a lungo rispetto ad altri programmi ma presenta un minor consumo di energia ed in più è rispettoso con l'ambiente.

Nota per i laboratori di Prove: per informazioni sulle condizioni della prova comparativa EN, farne richiesta all'indirizzo: ASSISTENZA_EN_LVS@indesitcompany.com

Per facilitare il dosaggio del detersivo è bene sapere che:

1 cucchiaino da cucina = 15 g. di polvere = 15 ml di liquido circa. - 1 cucchiaino da cucina = 5 g. di polvere = 5 ml di liquido circa

Brillantante e sale rigenerante

⚠ Usare solo prodotti specifici per lavastoviglie. Non usare sale alimentare o industriale né detersivi per il lavaggio a mano. Seguire le indicazioni riportate sulla confezione.

⚠ Se si usa un prodotto multifunzione, non è necessario aggiungere brillantante, si consiglia invece di aggiungere sale, specie se l'acqua è dura o molto dura. Seguire le indicazioni riportate sulla confezione.

⚠ Non aggiungendo né sale né brillantante è normale che le spie MANCANZA SALE* e MANCANZA BRILLANTANTE* rimangano accese.

Caricare il brillantante

Il brillantante facilita l'asciugatura delle stoviglie facendo scivolare l'acqua dalla superficie, così che non rimangano striature o macchie.

Il serbatoio del brillantante va riempito:

- quando sul pannello si accende la spia MANCANZA BRILLANTANTE*;

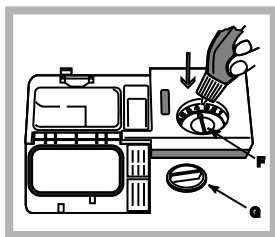

1. Aprire il serbatoio ruotando il tappo (G) in senso antiorario.
2. Versare il brillantante evitando che fuoriesca. Se accade, pulire subito con un panno asciutto.
3. Riavvitare il tappo.

Non versare MAI il brillantante direttamente

all'interno della vasca.

Regolare la dose di brillantante

Se non si è soddisfatti del risultato dell'asciugatura, è possibile regolare la dose di brillantante. Con un cacciavite girare il regolatore (F) scegliendo tra 6 posizioni (la regolazione di fabbrica è sul 4):

- se sulle stoviglie ci sono striature, girare verso i numeri bassi (1-3).
- se ci sono gocce d'acqua o macchie di calcare girare verso i numeri alti (4-6).

Impostazione durezza dell'acqua

Ogni lavastoviglie è corredata di un dolcificatore dell'acqua che, utilizzando del sale rigenerante specifico per lavastoviglie, fornisce acqua priva di calcare per il lavaggio delle stoviglie.

Questa lavastoviglie, consente una regolazione che riduce l'inquinamento ed ottimizza le prestazioni di lavaggio in funzione della durezza dell'acqua. Il dato è reperibile presso l'Ente erogatore dell'acqua potabile.

- Spegnere la macchina con il tasto ON/OFF e aprire la porta.

-Posizionare la manopola SELEZIONE PROGRAMMA prima sul 5° programma ed in successione sul 1° programma e nuovamente sul 5°.

-Premere il tasto ON/OFF, le spie delle fasi ciclo lampeggiano; ora è possibile selezionare il livello di durezza.

Ad ogni programma corrisponde un livello di durezza: Es: 1° programma, livello durezza 1
2° programma, livello durezza 2 ecc..ecc... fino ad un massimo di 5* livelli.

(Il decalcificatore è impostato dalla fabbrica sul livello 3).

- Per uscire dalla funzione attendere alcuni secondi o premere un tasto delle opzioni* o spegnere la macchina con il tasto ON/OFF.

Se si utilizzano le pastiglie multifunzione, riempire comunque il serbatoio del sale.

°dH	°fH	mmol/l	livello
0	6	0	1
6	11	10	2
12	17	20	3
17	34	30	4
34	50	60	5*

Da 0°f a 10°f si consiglia di non utilizzare sale.
* con questa impostazione la durata dei cicli può lievemente prolungarsi.

(°dH = durezza in gradi tedeschi - °fH = durezza in gradi francesi - mmol/l = millimol/litro)

Caricare il sale rigenerante

Per avere buoni risultati di lavaggio è indispensabile verificare che il serbatoio del sale non sia mai vuoto. Il sale rigenerante elimina il calcare dall'acqua, evitando che si depositi sulle stoviglie.

Il serbatoio del sale è posto nella parte inferiore della lavastoviglie (vedi Descrizione) e va riempito:

- quando il galleggiante verde* non è visibile osservando il tappo del sale;
- quando sul pannello si accende la spia MANCANZA SALE*;

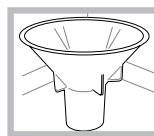

1. Estrarre il cestello inferiore e svitare il tappo del serbatoio in senso antiorario.
2. Solo per il primo utilizzo: riempire il serbatoio di acqua fino al bordo.
3. Posizionare l'imbuto* (vedi figura) e riempire il serbatoio di sale fino al bordo (circa 1 kg); è normale che trabocchi un po' d'acqua.

4. Togliere l'imbuto*, eliminare i residui di sale dall'imbocco; sciaccquare il tappo sotto l'acqua corrente prima di avvitarlo, disponendolo a testa in giù e facendo defluire l'acqua dalle quattro fessure disposte a stella nella parte inferiore del tappo. (tappo con galleggiante verde*)

E' consigliabile effettuare questa operazione ad ogni caricamento del sale.

Chiudere bene il tappo, affinché nel serbatoio non entri detersivo durante il lavaggio (potrebbe danneggiarsi irrimediabilmente il dolcificatore).

⚠ Quando si rende necessario, caricare il sale prima di un ciclo di lavaggio in modo da eliminare la soluzione salina traboccata dal contenitore del sale.

* Presente solo su alcuni modelli.

Manutenzione e cura

IT

Escludere acqua e corrente elettrica

- Chiudere il rubinetto dell'acqua dopo ogni lavaggio per eliminare il pericolo di perdite.
- Staccare la spina dalla presa di corrente quando si pulisce la macchina e durante i lavori di manutenzione.

Pulire la lavastoviglie

- La superficie esterna e il pannello di controllo possono essere puliti con un panno inumidito con acqua non abrasivo. Non usare solventi o abrasivi.
- La vasca interna può essere pulita da eventuali macchie con un panno imbevuto di acqua e poco aceto.

Evitare i cattivi odori

- Lasciare sempre socchiusa la porta per evitare il ristagno di umidità.
- Pulire regolarmente le guarnizioni perimetrali di tenuta della porta e delle vaschette detersivo con una spugnetta umida. Si eviteranno così ristagni di cibo, principali responsabili del cattivo odore.

Pulire gli irroratori

Può succedere che residui di cibo si attacchino agli irroratori e ostruiscano i fori da cui esce l'acqua: di tanto in tanto è bene controllarli e pulirli con uno spazzolino non metallico.

I due irroratori, sono entrambi smontabili.

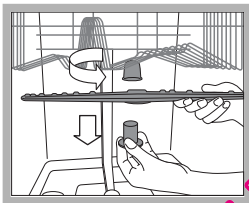

Per smontare l'irroratore superiore, occorre svitare girando in senso antiorario la ghiera di plastica. L'irroratore superiore, va rimontato con la parte con il maggior numero di fori rivolta verso l'alto.

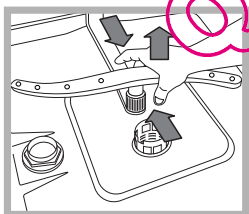

L'irroratore inferiore si smonta facendo pressione sulle linguette poste ai lati e tirandolo verso l'alto.

Pulizia del filtro entrata acqua*

Se i tubi dell'acqua sono nuovi o sono rimasti per lungo tempo inattivi, prima di fare l'allacciamento, far scorrere l'acqua fino a che diventi limpida e sia priva di impurità. Senza questa precauzione, c'è il rischio che il punto dove entra l'acqua si intasi, danneggiando la lavastoviglie.

⚠ Periodicamente, pulire il filtro entrata acqua posizionato all'uscita del rubinetto.

- Chiudere il rubinetto dell'acqua.
- Svitare l'estremità del tubo di carico acqua, togliere il filtro e pulirlo delicatamente sotto un getto di acqua corrente.
- Inserire nuovamente il filtro e avvitarlo al tubo.

Pulire i filtri

Il gruppo filtrante è formato da tre filtri che puliscono l'acqua di lavaggio dai residui di cibo e la rimettono in circolo: per avere buoni risultati di lavaggio è necessario pulirli.

⚠ Pulire i filtri con regolarità.

⚠ La lavastoviglie non deve essere usata senza filtri o con il filtro sganciato.

• Dopo alcuni lavaggi, controllare il gruppo filtrante e se necessario pulirlo accuratamente sotto acqua corrente, aiutandosi con uno spazzolino non metallico, seguendo le istruzioni sotto riportate:

1. ruotare in senso antiorario il filtro cilindrico C ed estrarlo (fig. 1)
2. Estrarre il bicchiere filtro B facendo una leggera pressione sulle alette laterali (Fig. 2);
3. Sfilare il piatto filtro inox A. (fig. 3).
4. Spezionare il pozzetto ed eliminare eventuali residui di cibo. **NON RIMUOVERE MAI** la protezione della pompa di lavaggio (particolare di colore nero) (fig.4).

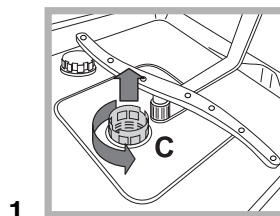

1

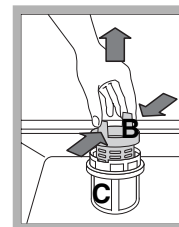

2

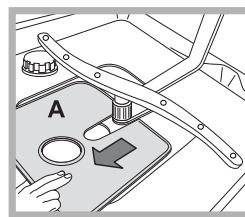

3

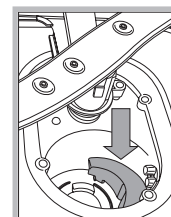

4

Dopo la pulizia dei filtri, rimontare il gruppo filtrante e ricollocarlo correttamente nella sua sede; è fondamentale per un buon funzionamento della lavastoviglie.

Se ci si assenta per lunghi periodi

- Staccare i collegamenti elettrici e chiudere il rubinetto dell'acqua.
- Lasciare socchiusa la porta.
- Al rientro, fare un lavaggio a vuoto.

Precauzioni, consigli e Assistenza

 L'apparecchio è stato progettato e costruito in conformità alle norme internazionali di sicurezza. Queste avvertenze sono fornite per ragioni di sicurezza e devono essere lette attentamente.

Sicurezza generale

- Questo elettrodomestico non può venire usato da persone (bambini compresi) con ridotte capacità fisiche, sensoriali o mentali, o mancanza di esperienza e conoscenza, a meno che non venga loro fornita supervisione o istruzioni riguardanti l'uso da una persona responsabile della loro sicurezza.
- È necessaria la supervisione di un adulto per evitare che i bambini giochino con l'elettrodomestico.
- L'apparecchio è stato concepito per un uso di tipo non professionale all'interno dell'abitazione.
- L'apparecchio deve essere usato per il lavaggio delle stoviglie a uso domestico, solo da persone adulte e secondo le istruzioni riportate in questo libretto.
- L'apparecchio non va installato all'aperto, nemmeno se lo spazio è riparato, perché è molto pericoloso lasciarlo esposto a pioggia e temporali.
- Non toccare la lavastoviglie a piedi nudi.
- Non staccare la spina dalla presa della corrente tirando il cavo, bensì afferrando la spina.
- È necessario chiudere il rubinetto dell'acqua e staccare la spina dalla presa della corrente prima di effettuare operazioni di pulizia e manutenzione.
- In caso di guasto, in nessun caso accedere ai meccanismi interni per tentare una riparazione.
- Non toccare mai la resistenza.
- Non appoggiarsi o sedersi sulla porta aperta: l'apparecchio potrebbe ribaltarsi.
- La porta non deve essere tenuta nella posizione aperta perché può rappresentare il pericolo di inciampare.
- Tenere il detersivo e il brillantante fuori dalla portata dei bambini.
- Gli imballaggi non sono giocattoli per bambini.

Smaltimento

- Smaltimento del materiale di imballaggio: attenersi alle norme locali, così gli imballaggi potranno essere riutilizzati.
- La direttiva Europea 2002/96/CE sui rifiuti di apparecchiature elettriche ed elettroniche (RAEE), prevede che gli elettrodomestici non debbano essere smaltiti nel normale flusso dei rifiuti solidi urbani. Gli apparecchi dismessi devono essere raccolti separatamente per ottimizzare il tasso di recupero e riciclaggio dei materiali che li compongono e impedire potenziali danni per la salute e l'ambiente. Il simbolo del cestino barrato è riportato su tutti i prodotti per ricordare gli obblighi di raccolta separata. Per ulteriori informazioni, sulla corretta dismissione degli elettrodomestici, i detentori potranno rivolgersi al servizio pubblico preposto o ai rivenditori.

Risparmiare e rispettare l'ambiente

Risparmiare acqua ed energia

- Avviare la lavastoviglie solo a pieno carico. In attesa che la macchina sia piena, prevenire i cattivi odori con il ciclo Ammollo (vedi Programmi).
- Selezionare un programma adatto al tipo di stoviglie e al grado di sporco consultando la *Tabella dei programmi*: - per stoviglie normalmente sporche utilizzare il programma Eco, che garantisce bassi consumi energetici e di acqua.

- se il carico è ridotto attivare l'opzione Mezzo carico* (vedi *Avvio e utilizzo*).

- Se il proprio contratto di erogazione dell'energia elettrica prevede fasce orarie di risparmio energetico, effettuare i lavaggi negli orari a tariffa ridotta. L'opzione Avvio ritardato* (vedi *Avvio e utilizzo*) può aiutare a organizzare i lavaggi in tal senso.

Detersivi senza fosfati, senza cloro e contenenti enzimi

- Si consiglia vivamente di usare i detersivi senza fosfati e senza cloro che sono i più indicati per la tutela dell'ambiente.
- Gli enzimi sviluppano un'azione particolarmente efficace con temperature prossime ai 50°C, per cui con i detersivi con enzimi si possono impostare lavaggi a basse temperature e ottenere gli stessi risultati che si avrebbero a 65°C.
- Dosare bene il detersivo in base alle indicazioni del produttore, alla durezza dell'acqua, al grado di sporco e alla quantità di stoviglie per evitare sprechi. Pur biodegradabili, i detersivi contengono elementi che alterano l'equilibrio della natura.

Assistenza

Prima di contattare l'Assistenza:

- Verificare se l'anomalia può essere risolta da soli (vedi *Anomalie e Rimedi*).
- Riavviare il programma per controllare se l'inconveniente è stato ovviato.
- In caso negativo, contattare il Servizio Assistenza Tecnica Autorizzato.

 **Non ricorrere mai a tecnici non autorizzati.**

Comunicare:

- il tipo di anomalia;
- il modello della macchina (Mod.);
- il numero di serie (S/N).

Queste informazioni si trovano sulla targhetta caratteristiche posta sull'apparecchio

(vedi *Descrizione dell'apparecchio*).

Assistenza Attiva 7 giorni su 7



Se nasce il bisogno di intervento chiamare il Numero Unico Nazionale 199.199.199*.

Un operatore sarà a completa disposizione per fissare un appuntamento con Centro Assistenza Tecnico autorizzato più vicino al luogo da cui si chiama.

È attivo 7 giorni su 7, sabato e domenica compresi, e non lascia mai inascoltata una richiesta.

* Al costo di 14,25 centesimi di Euro al minuto (iva inclusa) dal Lun. al Ven. dalle 08:00 alle 18:30, il Sab. dalle 08:00 alle 13:00 e di 5,58 centesimi di Euro al minuto (iva inclusa) dal Lun. al Ven. dalle 18:30 alle 08:00, il Sab. dalle 13:00 alle 08:00 e i giorni festivi, per chi chiama dal telefono fisso.

Per chi chiama da radiomobile le tariffe sono legate al piano tariffario dell'operatore telefonico utilizzato.

Le suddette tariffe potrebbero essere soggette a variazione da parte dell'operatore telefonico; per maggiori informazioni consultare il sito www.aristonchannel.com.

* Presente solo su alcuni modelli.

Anomalie e rimedi

IT

Qualora l'apparecchio presenti delle anomalie di funzionamento, controllare i seguenti punti prima di rivolgersi all'Assistenza.

Anomalie:	Possibili cause / Soluzione:
La lavastoviglie non parte o non risponde ai comandi	<ul style="list-style-type: none"> • Spegnerne la macchina con il tasto ON/OFF, riaccendere dopo un minuto circa e reimpostare il programma. • La spina non è ben inserita nella presa di corrente. • La porta della lavastoviglie non è ben chiusa.
La porta non si chiude	<ul style="list-style-type: none"> • La serratura è scattata; spingere energicamente la porta fino a sentire il "clack".
La lavastoviglie non scarica acqua.	<ul style="list-style-type: none"> • Il programma non è ancora terminato. • Il tubo di scarico dell'acqua è piegato (vedi Installazione) • Lo scarico del lavello è ostruito. • Il filtro è intasato da residui di cibo.
La lavastoviglie fa rumore.	<ul style="list-style-type: none"> • Le stoviglie sbattono tra loro o contro gli irroratori. • Eccessiva presenza di schiuma: il detersivo non è dosato adeguatamente o non è idoneo al lavaggio in lavastoviglie. (vedi Avvio e utilizzo).
Su stoviglie e bicchieri ci sono depositi calcarei o una patina biancastra.	<ul style="list-style-type: none"> • Manca il sale rigenerante o la sua regolazione non è adeguata alla durezza dell'acqua (vedi Brillantante e sale). • Il tappo del serbatoio del sale non è chiuso bene. • Il brillantante è esaurito o il dosaggio è insufficiente.
Su stoviglie e bicchieri ci sono striature o sfumature bluastre.	<ul style="list-style-type: none"> • Il dosaggio del brillantante è eccessivo.
Le stoviglie sono poco asciutte.	<ul style="list-style-type: none"> • È stato selezionato un programma senza asciugatura. • Il brillantante è esaurito o il dosaggio è insufficiente (vedi Brillantante e sale). • La regolazione del brillantante non è adeguata. • Le stoviglie sono in materiale antiaderente o in plastica.
Le stoviglie non sono pulite	<ul style="list-style-type: none"> • I cestelli sono troppo carichi (vedi Caricare i cestelli). • Le stoviglie non sono sistemate bene. • Gli irroratori non sono liberi di ruotare. • Il programma di lavaggio è troppo blando (vedi Programmi). • Eccessiva presenza di schiuma: il detersivo non è dosato adeguatamente o non è idoneo al lavaggio in lavastoviglie. (vedi Avvio e utilizzo). • Il tappo del brillantante non è stato chiuso correttamente. • Il filtro è sporco o intasato (vedi Manutenzione e cura). • Manca il sale rigenerante (vedi Brillantante e sale).
La lavastoviglie non carica acqua – Allarme rubinetto chiuso. (si sentono dei brevi bip)* (lampeggiano velocemente le spie Asciugatura e Fine).	<ul style="list-style-type: none"> • Manca l'acqua nella rete idrica. • Il tubo di carico dell'acqua è piegato (vedi Installazione). • Aprire il rubinetto e l'apparecchio si avvia dopo pochi minuti. • L'apparecchio si è bloccato perché non si è intervenuti al suono dei bip*. Spegnerne la macchina con il tasto ON/OFF, aprire il rubinetto e dopo 20 secondi riaccendere premendo lo stesso tasto. Riprogrammare la macchina e riavviare.
Allarme al tubo di carico dell'acqua/Filtrino entrata acqua intasato. (lampeggiano velocemente le spie programmi: Lavaggio, Asciugatura e Fine)	<ul style="list-style-type: none"> • Spegnerne la macchina premendo il tasto ON/OFF. Chiudere il rubinetto dell'acqua per evitare allagamenti, staccare la spina della corrente. Controllare che il filtro entrata acqua non sia intasato da impurità. (vedere capitolo "Manutenzione e Cura")

Operating instructions

DISHWASHER

EN

English, 13

LFS+ 2284

Contents

Installation, 14-15

Positioning and levelling
Connecting the water and electricity supplies
Advice regarding the first wash cycle
Technical data

Description of the appliance, 16

Overall view
Control panel

Loading the racks, 17

Lower rack
Cutlery basket
Upper rack

Start-up and use, 18-19

Starting the dishwasher
Measuring out the detergent
Wash options

Wash cycles, 20

Table of wash cycles

Rinse aid and refined salt, 21

Measuring out the rinse aid
Measuring out the refined salt

Care and maintenance, 22

Shutting off the water and electricity supplies
Cleaning the dishwasher
Preventing unpleasant odours
Cleaning the sprayer arms
Cleaning the water inlet filter
Cleaning the filters
Leaving the machine unused for extended periods

Precautions, advice and Assistance, 23

General safety
Disposal
Saving energy and respecting the environment
Before contacting Assistance

Troubleshooting, 24

Installation

EN

⚠ Keep this instruction manual in a safe place for future reference. If the appliance is sold, given away or moved, please ensure the manual is kept with the machine, so that the new owner may benefit from the advice contained within it.

⚠ Please read this instruction manual carefully: it contains important information regarding the safe installation, use and maintenance of the appliance.

⚠ If the appliance must be moved at any time, keep it in an upright position; if absolutely necessary, it may be tilted onto its back.

⚠ This appliance is intended to be used in household and similar applications such as:

- staff kitchen areas in shops, offices and other working environments;
- farm houses;
- by clients in hotels, motels and other residential type environments;
- bed and breakfast type environments.

Positioning and levelling

1. Remove the appliance from all packaging and check that it has not been damaged during transportation. If it has been damaged, contact the retailer and do not proceed any further with the installation process.

2. Check the dishwasher by placing it so that its sides or back panel are in contact with the adjacent cabinets or even with the wall. This appliance can also be recessed under a single worktop* (see the *Assembly instruction sheet*).

3. Position the dishwasher on a level and sturdy floor. If the floor is uneven, the front feet of the appliance may be adjusted until it reaches a horizontal position. If the appliance is levelled correctly, it will be more stable and much less likely to move or cause vibrations and noise while it is operating.

4. Adjust the height of the rear foot from the front of the appliance* on the central lower part of the dishwasher, turning a hexagonal spanner (red color) with an opening of 8 mm in a clockwise direction to increase the height or in an anticlockwise direction to decrease the height.

Connecting the water and electricity supplies

⚠ Connection to the water and electricity supplies should only be performed by a qualified technician.

⚠ The dishwasher should not stand on top of the water hoses or the electricity supply cable.

⚠ The appliance must be connected to the water supply network using new hoses. Do not use old hoses.

The water inlet and outlet hoses and the electricity supply cable may be positioned towards the right or the left in order to achieve the best possible installation.

Connecting the water inlet hose

- To a suitable cold water connection point: before attaching the hose, run the water until it is perfectly clear so that any impurities that may be present in the water do not clog the appliance; after performing this operation, screw the inlet hose tightly onto a tap with a $\frac{3}{4}$ gas threaded connection.
- To a suitable hot water connection point: your dishwasher may be supplied with hot water from the mains supply (if you have a central heating system with radiators) provided that it does not exceed a temperature of 60°C. Screw the hose to the tap as described for connection to a cold water supply.

⚠ If the inlet hose is not long enough, contact a specialist store or an authorised technician (see *Assistance*).

⚠ The water pressure must be within the values indicated in the Technical data table (see *adjacent information*).

⚠ The hose should not be bent or compressed.

Connecting the water outlet hose

Connect the outlet hose (without bending it) to a drain duct with a minimum diameter of 4 cm.

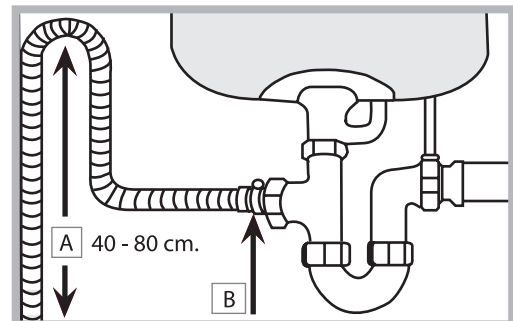

The outlet hose must be at a height ranging from 40 to 80 cm from the floor / surface where the dishwasher rests (A).

Before connecting the water outlet hose to the sink drain, remove the plastic plug (B).

* Only available in selected models.

Anti-flooding protection

To ensure floods do not occur, the dishwasher:
 - is provided with a special system which blocks the water supply in the event of anomalies or leaks from inside the appliance.

Some models are also equipped with the supplementary safety device *New Acqua Stop**, which guarantees anti-flooding protection even in the event of a supply hose rupture.



Under no circumstance should the water inlet hose be cut as it contains live electrical parts.

Electrical connection

Before inserting the plug into the electrical socket, make sure that:

- The socket is earthed and complies with current regulations.
- The socket can withstand the maximum load of the appliance, which is indicated on the data plate located on the inside of the door (see chapter entitled *Description of the appliance*).
- The power supply voltage falls within the values indicated on the data plate on the inside of the door.
- The socket is compatible with the plug of the appliance. If this is not the case, ask an authorised technician to replace the plug (see *Assistance*); do not use extension cables or multiple sockets.

⚠ Once the appliance has been installed, the power supply cable and the electrical socket should be easily accessible.

⚠ The cable should not be bent or compressed.

⚠ If the power supply cable is damaged, it must be replaced by the manufacturer or its Technical Assistance Service in order to prevent all potential hazards. (See *Assistance*)

⚠ The Company shall not be held responsible for any incidents that occur if these regulations are not observed.



Anti-condensation strip*

After installing the dishwasher, open the door and stick the adhesive transparent strip under the wooden shelf in order to protect it from any condensation which may form.

Advice regarding the first wash cycle

After the appliance has been installed, immediately before running the first wash cycle, completely fill the salt dispenser with water and add only then approximately 1 kg of salt (see chapter entitled *Rinse aid and refined salt*). The water may overflow; this is normal and is not a cause for concern. Select the water hardness value (see chapter entitled *Rinse aid and refined salt*). - After the salt has been poured into the machine, the LOW SALT indicator light* switches off.

⚠ If the salt container is not filled, the water softener and the heating element may be damaged as a result.

Technical data	
Dimensions	width 59.5 cm height 82 cm depth 57 cm
Capacity	14 standard place-settings
Water supply pressure	0,05 ÷ 1MPa (0.5 ÷ 10 bar) 7,25 – 145 psi
Power supply voltage	See appliance data plate
Total absorbed power	See appliance data plate
Fuse	See appliance data plate
  AH077 	This dishwasher conforms to the following European Community Directives: -2006/95/EC (Low Voltage) -2004/108/EC (Electromagnetic Compatibility) -2005/32/EC (Comm. Reg. 1275/2008) (Ecodesign) -2002/96/ EC (WEEE)

* Only available in selected models.

Description of the appliance

EN

Overall view

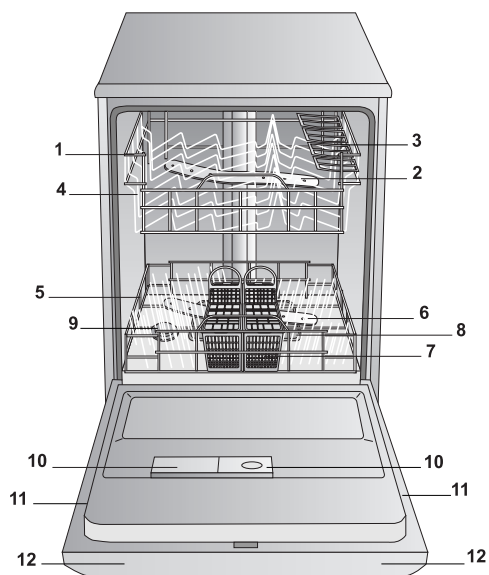

1. Upper rack
2. Upper sprayer arm
3. Tip-up compartments
4. Rack height adjuster
5. Lower rack
6. Lower sprayer arm
7. Cutlery basket
8. Washing filter
9. Salt dispenser
10. Detergent and rinse aid dispensers
11. Data plate
12. Control Panel***

Control panel

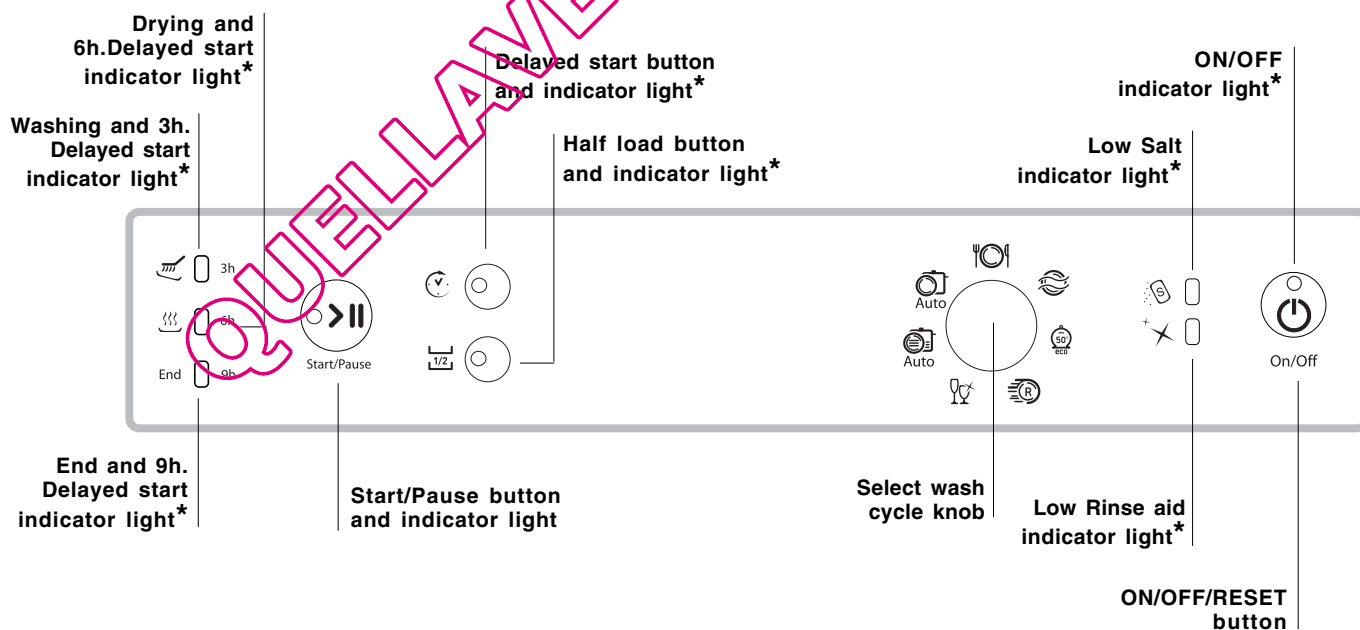

*** Only in completely built-in models.

* Only available in selected models.

The number and type of wash cycles and options may vary depending on the dishwasher model.

Loading the racks

⚠ Before loading the racks, remove all food residues from the crockery and empty liquids from glasses and cups.

After loading the appliance, check that the sprayer arms can rotate freely.

Lower rack

The lower rack can hold pans, lids, plates, salad bowls, cutlery, etc. as seen in the *Loading examples*.

Plates and large covers should be placed at the sides of the rack, ensuring that they do not block the rotation of the upper sprayer arm.

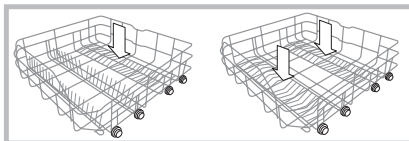

Some dishwasher models are fitted with tip-up sections*, which can be used in a

vertical position when arranging plates or in a horizontal position when arranging pans and salad bowls.

Cutlery basket

The type of cutlery basket may vary according to the dishwasher model: it may be modular, non-modular or a sliding version. The non-modular basket must **only** be positioned at the front of the lower rack.

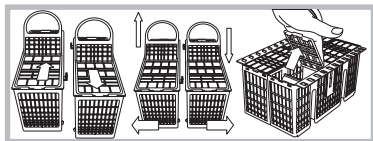

The modular basket may be separated into two parts, a solution which is recommended when performing a half

load wash (only in models offering this option), is available in a sliding version (positioned at any point on the lower rack by sliding it between the fixed or tip-up inserts).

- Both versions are fitted with a collapsible sliding system which means the cutlery can be arranged in the best possible way.

⚠ Knives and other utensils with sharp edges must be placed in the cutlery basket with the points facing downwards, or they must be positioned horizontally in the tip-up compartments on the upper rack.

Cutlery basket positioning examples

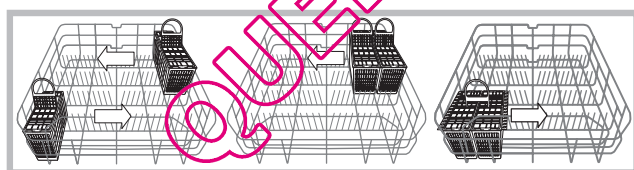

Upper rack

Load this rack with delicate and lightweight crockery: glasses, tea and coffee cups, saucers, small salad bowls, saucepans and small saucepans which are not too soiled, using the *Loading examples* as a guide.

• Mugs and cups, long sharp knives and serving utensils: place these on the tip-up compartments**.

Tip-up compartments with adjustable tilt

- The tilt feature can be used to increase the space in the upper rack, to position wine glasses with different stem lengths safely and to improve drying performance.

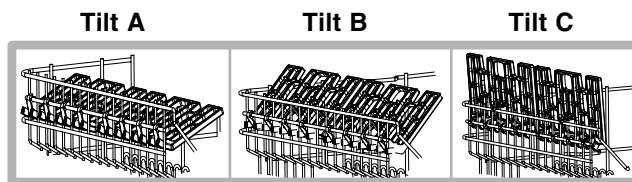

- Lift the tip-up compartment, slide it gently and position it in the desired tilt angle.

Adjusting the height of the upper rack

In order to make it easier to arrange the crockery, the upper rack may be moved to a higher or lower level.

⚠ The height of the upper rack should ideally be adjusted **WHEN THE RACK IS EMPTY.**

Never lift or lower the rack on one side only.

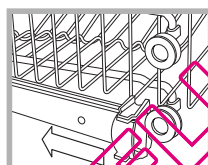

Open the left and right guide rail stops and pull out the rack; position it higher or lower as required, slide it along the guide rails until the front wheels are in place and close the stops (see figure).

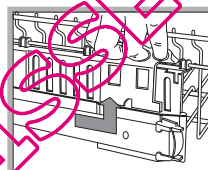

If the rack is fitted with "Dual Space" handles* (see figure), pull out the upper rack until it reaches its stop point, grip the handles at the sides of the rack and move it upwards or downwards, then slowly let it fall back into place.

Loading examples for the upper/lower rack

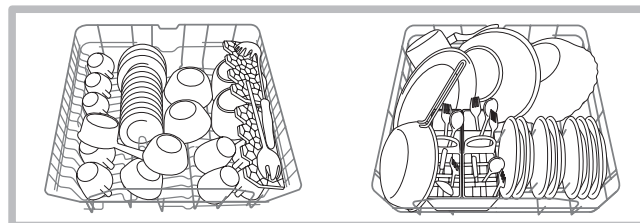

Items which should not be washed in the dishwasher

- Wooden items, objects with wooden or horn handles or glued-on parts.
- Items made from aluminium, copper, brass, pewter or tin.
- Items made from plastic material which is not heat-resistant.
- Antique or hand-painted porcelain.
- Antique silver. Silver which is not antique may, however, be washed in the dishwasher using a delicate wash cycle, provided that it does not come into contact with other metals.

⚠ We recommend the use of crockery which is dishwasher safe.

*Only available in selected models.

** The number and position may vary.

Start-up and use

EN

Starting the dishwasher

1. Turn the water tap on.
2. Press the ON/OFF button: all the indicator lights on the control panel will light up for a few seconds.
3. Open the door and pour in a suitable amount of detergent (see below).
4. Load the racks (see *Loading the racks*) and shut the door.
5. Select the wash cycle by turning the WASH CYCLE SELECT knob in a clockwise direction: align the notch on the knob with the number or symbol representing the desired wash cycle. The START/PAUSE indicator light will flash.
6. Select the wash options* (see adjacent information).
7. Start the cycle by pressing the START button; the indicator light switches on and remain lit in a fixed manner. The indicator light corresponding to the **washing** phase will switch on, signalling that the wash cycle has begun.
8. At the end of the wash cycle the **END** indicator light will switch on (fixed light). Switch off the appliance by pressing the ON/OFF button, shut off the water valve and unplug the appliance from the electricity socket.
9. Wait for a few minutes before removing the crockery, in order to avoid burns. Unload the racks, beginning with the lower level.

⚠ - The machine will switch off automatically during certain periods of inactivity, in order to minimise electricity consumption.

⚠ AUTO WASH CYCLES*: this model of dishwasher is equipped with a special sensor which can be used to assess the level of soiling and automatically select the most efficient and economic wash cycle accordingly.

The duration of the auto wash cycles may vary due to the operation of the sensor.

Modifying a wash cycle in progress

If a mistake was made during the wash cycle selection process it is possible to change the cycle, provided that it has only just begun: once the wash cycle has started, switch off the machine by pressing and holding the ON/OFF/Reset button. Switch it back on using the same button and select the desired wash cycle and options.

Adding extra crockery

Press the Start/Pause button (the corresponding indicator light will flash). Open the door, taking care to avoid the escaping steam, and place the crockery inside the appliance. Press the Start/Pause button (fixed light): the cycle starts from the point at which it was interrupted.

⚠ If the Start/Pause button is pressed so as to pause the machine, the wash cycle or the Delayed Start* function (if selected) is interrupted.

At this stage it is not possible to change the wash cycle.

Accidental interruptions

If the door is opened during the wash cycle, or if there is a power cut, the cycle stops. It starts again from the point at which it was interrupted once the door has been shut or once the electricity supply is restored.

Measuring out the detergent

A good wash result also depends on the correct amount of detergent being used; exceeding the stated amount does not result in a more effective wash and increases environmental pollution.

⚠ Only use detergent which has been specifically designed for dishwashers.

⚠ DO NOT USE washing up liquid.

⚠ Using excessive detergent may result in foam residue remaining in the machine after the cycle has ended.

⚠ The use of tablets is only recommended for models which offer the MULTI-FUNCTIONAL TABLETS option.

⚠ To achieve the best results from each washing and drying cycle, powder detergent, rinse aid liquid and salt should be used.

Compartment A: Washing detergent

Compartment B: Pre-wash detergent

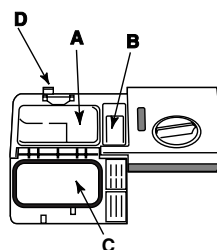

1. Open cover C by pressing button D.

2. Pour in the detergent after consulting the *Table of wash cycles*:

- For powder detergent use compartments A and B.
- For detergent in tablet form: when the cycle requires 1 tablet,

place it in compartment A and close the cover; when it requires 2, place the second tablet at the bottom of the appliance.

3. Remove detergent residues from the edges of the compartment and close the cover until it clicks.

* Only available in selected models.

Wash options*

The **OPTIONS** may only be set, modified or reset after the wash cycle has been selected and before the **Start/Pause** button has been pressed.

Only the options which are compatible with the type of wash cycle set may be selected. If an option is not compatible with the selected was cycle (see *Table of wash cycles*), the corresponding LED flashes rapidly 3 times.

If an option is selected which is incompatible with another option or wash cycle selected previously, the incompatible option light will flash 3 times and switches off, while the most recently selected setting remains lit.

To deselect an option which has been set by mistake, press the corresponding button again.

Half load using the upper rack*

If there are not many dishes to be washed, a half load cycle may be used in order to save water, electricity and detergent. Select the wash cycle and press the **HALF LOAD** button: the indicator light will illuminate and the wash cycle will take place only in the upper rack.

⚠ Remember to load the upper rack only, and to reduce the amount of detergent accordingly.

⚠ It is better to use powder detergent in this case.

⚠ This option is not compatible with the following wash cycle: Rapid.

Delayed start*

It is possible to delay the start time of the wash cycle by **3, 6 or 9** hours.

1: After selecting the desired wash cycle and any other options, press the **DELAYED START** button. the indicator light will illuminate.

2: Select the desired delay time by pressing the **Delayed Start** button repeatedly; the wash phase (3 hours), the drying phase (6 hours) and end (9 hours) indicator lights will illuminate in succession.

If the **Delayed Start** button is pressed again, the option is deselected and the indicator light switches off.

3. The countdown will begin once the **Start/Pause** button has been pressed. The selected delay period indicator light flashes and the **Start/Pause** button stops flashing (the light becomes fixed instead).

3. Once this time has elapsed, the **DELAYED START** indicator light switches off and the wash cycle begins.

⚠ The Delayed Start function cannot be set once a wash cycle has been started.



Table of options	A	B
	Delayed Start	Half Load
Auto Super Wash	Yes	Yes
Auto Normal	Yes	Yes
Daily A 60	Yes	Yes
Soak	Yes	Yes
Eco 50°C	Yes	Yes
Rapid	Yes	No
Crystal	Yes	Yes

* Only available in selected models.







Wash cycles

EN

⚠ If the crockery is only lightly soiled or if it has been rinsed with water before being placed in the dishwasher, reduce the amount of detergent used accordingly.

⚠ The number and type of wash cycles and options may vary depending on the dishwasher model.

⚠ For available OPTIONS please refer to the Table of options on the Start-up and use page.

Wash cycle selection instructions	Wash cycle	Detergent (A) = compartment A (B) = compartment B			Wash cycles which include drying	Options	Wash cycle duration (tolerance ±10%) Hrs. Min.
		Powder	Liquid	Tablets			
Heavily soiled dishes and pans (not to be used for delicate items).	 Auto Super Wash	35 g (A)	35 ml (A)	1 (A)	Yes	A-B	2:25'
Normally soiled pans and dishes. Standard daily wash cycle.	 Auto Normal	29 g (A) 6 g (B)	29 ml (A) 6 ml (B)	1 (A)	Yes	A-B	1:50'
Limited quantity of daily soiling. (4 place settings + 1 saucepan + 1 frying pan).	 Daily A 60	25 g (A)	25 ml (A)	1 (A)	No	A-B	1:00'
Pre-wash for dishes while awaiting completion of the load with the dishes from the next meal.	 Soak	No	No	No	No	A-B	0:08'
Environmentally-friendly wash cycle with low energy consumption levels, suitable for pans and dishes.	 Eco*	29 g (A) 6 g (B)	29 ml (A) 6 ml (B)	1 (A)	Yes	A-B	2:55'
Economic and fast wash to be used for lightly soiled dishes. (Run cycle immediately after use) (2 plates + 2 glasses + 4 pieces of cutlery + 1 saucepan + 1 small frying pan).	 Rapid	25 g (A)	25 ml (A)	1 (A)	No	A	0:35'
Economic and fast wash for delicate items which are sensitive to high temperatures. (Run cycle immediately after use) (glasses on the upper rack + delicate plates, lower rack).	 Crystal	35 g (A)	35 ml (A)	1 (A)	Yes	A-B	1:30'

Notes:

Optimum performance levels when using the "Daily wash" and "Rapid wash" cycles can be achieved by observing the maximum amounts of crockery specified.

To make it easier to measure out the detergent, it is worth remembering that:

1 tablespoon = 15 gr. of powder = approximately 15 ml of liquid - 1 teaspoon = 5 gr. of powder = approximately 5 ml of liquid

* The Eco wash cycle adheres to the regulation EN-50242. Although it has a longer duration than other wash cycles it uses less energy and is less harmful to the environment.

Note for Test Laboratories: for information relating to comparative EN testing conditions, please send an email to the following address: ASSISTENZA_EN_LVS@indesitcompany.com

Rinse aid and refined salt

⚠ Only use products which have been specifically designed for dishwashers. Do not use table salt or industrial salt, or washing up liquid. Follow the instructions given on the packaging.

⚠ If using a multi-functional product it is not necessary to add rinse aid; however, we recommend that you add salt, especially if you live in an area where the water is hard or very hard. Follow the instructions given on the packaging.

⚠ If you do not add salt or rinse aid, the LOW SALT* and LOW RINSE AID* indicator lights remain lit.

Measuring out the rinse aid

Rinse aid makes it easier for the crockery to dry, as water runs off surfaces more readily and therefore does not leave streaks or marks.

The rinse aid dispenser should be filled:

- When the LOW RINSE AID* indicator light on the control panel is illuminated;

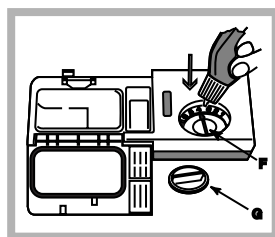

1. Open the dispenser by turning the lid (G) in an anticlockwise direction.
2. Pour in the rinse aid, making sure it does not overflow from the dispenser. If this happens, clean the spill immediately with a dry cloth.
3. Screw the lid back on.

NEVER pour the rinse aid directly into the appliance tub.

Adjusting the amount of rinse aid

If you are not completely satisfied with the drying results, you may adjust the quantity of rinse aid used. Use a screwdriver to turn the dosage adjuster (F) to one of the 6 pre-set positions (the default position is set to 4):

- If there are streaks on the crockery, set the adjustment device to a lower number (1-3).
- If drops of water remain on the crockery or if there are limescale marks present after the cycle has finished, set the adjuster to a higher number (4-6).

Setting the water hardness

Every dishwasher is equipped with a water softener which, by using refined salt designed especially for this type of appliance, supplies water without limescale which is then used to wash the crockery.

This dishwasher offers a setting which helps to reduce pollution and optimises washing performance in accordance with the water hardness level in your area. This information can be obtained from the organisation which supplies your household with water.

- Switch the machine off using the ON/OFF button and open the door.
- Set the SELECT WASH CYCLE knob first to wash cycle **5**, then to wash cycle **1**, then to wash cycle **5** again.
- Press the ON/OFF button; the wash cycle phase indicator

lights will flash. It is now possible to select the water hardness level. There is a water hardness level for every wash cycle: E.g.: wash cycle 1, water hardness level 1 wash cycle 2, water hardness level 2, etc. etc., up to a maximum of 5* levels.

(The default water softener setting is level 3).

To exit the function, wait a few seconds or press one of the option buttons*, or switch off the machine using the **ON/OFF** button.

Even if using multi-functional tablets, the salt dispenser should still be filled.

°dH		°fH		mmol/l		level
0	6	0	10	0	1	1
6	11	11	20	1.1	2	2
12	17	21	30	2.1	3	3
17	34	31	60	3.1	6	4
34	50	61	90	6.1	9	5*

For values between 0°f and 10°f, we do not recommend the use of salt.
* this setting may cause a slight increase in the duration of the cycle.

(°dH) = hardness measured in German degrees - °f = hardness measured in French degrees - mmol/l = millimoles per litre)

Measuring out the refined salt

In order to achieve the best possible results using a wash cycle, make sure that the dispenser is never empty. Refined salt removes limescale from the water, thus avoiding the formation of deposits on crockery.

The salt dispenser is located in the lower part of the dishwasher (see Description) and should be filled:

- When the green float* cannot be seen by simply looking at the cap of the salt dispenser.
- When the LOW SALT* indicator light on the control panel is illuminated;

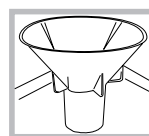

1. Remove the lower rack and unscrew the container cap (anticlockwise).
2. The first time you do this: fill the water tank right up to its edge.
3. Position the funnel* (see figure) and fill the salt container right up to its edge (this should hold approximately 1 kg); it is not unusual for a little water to leak out.
4. Remove the funnel* and wipe any salt residue away from the opening; rinse the cap under running water and then screw it on, the head facing downwards so as to let the water flow out of the four cracks which are arranged in a star shape on the lower part of the cap. (Salt cap with green float*)

It is advisable to perform this procedure every time you add salt to the container.

Make sure the cap is screwed on tightly, so that no detergent can get into the container during the wash cycle (this could damage the water softener beyond repair).

⚠ When necessary, measure out the salt before a wash cycle so that any saline solution which has leaked out of the salt dispenser is removed.

* Only available in selected models.

Care and maintenance

EN

Shutting off the water and electricity supplies

- Turn off the water tap after every wash cycle to avoid leaks.
- Always unplug the appliance when cleaning it and when performing maintenance work.

Cleaning the dishwasher

- The external surfaces of the machine and the control panel may be cleaned using a non-abrasive cloth which has been dampened with water. Do not use solvents or abrasive products.
- Any marks on the inside of the appliance may be removed using a cloth dampened with water and a little vinegar.

Preventing unpleasant odours

- Always keep the door of the appliance ajar in order to avoid moisture from forming and being trapped inside the machine.
- Clean the seals around the door and detergent dispensers regularly using a damp sponge. This will avoid food becoming trapped in the seals, which is the main cause behind the formation of unpleasant odours.

Cleaning the sprayer arms

Food residue may become encrusted onto the sprayer arms and block the holes used to spray the water. It is therefore recommended that the arms are checked from time to time and cleaned with a small non-metallic brush.

The two sprayer arms may both be removed.

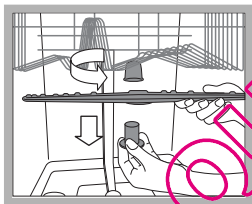

To remove the upper sprayer arm, rotate the locking ring in an anti-clockwise direction. The upper sprayer arm should be replaced with the holes facing upwards.

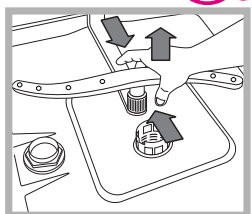

The lower sprayer arm can be removed by pressing on the side tabs and pulling it upwards.

Cleaning the water inlet filter*

If the water hoses are new or have not been used for an extended period of time, let the water run to make sure it is clear and free of impurities before performing the necessary connections. If this precaution is not taken, the water inlet could become blocked and damage the dishwasher.

- ▲ Clean the water inlet filter at the tap outlet regularly.
 - Turn off the water tap.
 - Unscrew the end of the water inlet hose, remove the filter and clean it carefully under running water.
 - Replace the filter and screw the water hose back into position.

Cleaning the filters

The filter assembly consists of three filters which remove food residues from the washing water and then recirculate the water. They should be cleaned if you wish to achieve the best results in every wash.

- ▲ Clean the filters regularly.
- ▲ The dishwasher should not be used without filters, or if the filter is loose.
- After several washes, check the filter assembly and if necessary clean it thoroughly under running water, using a non-metallic brush and following the instructions below:
 1. Turn the cylindrical filter C in an anti-clockwise direction and pull it out (fig. 1).
 2. Remove the cup filter B by exerting a slight pressure on the side flaps (fig. 2).
 3. Slide out the stainless steel plate filter A (fig. 3).
 4. Inspect the trap and remove any food residue. **NEVER REMOVE** the wash cycle pump (black detail) (fig. 4).

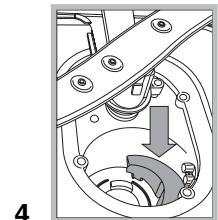
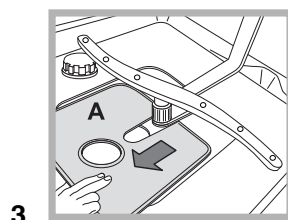
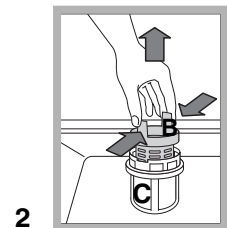
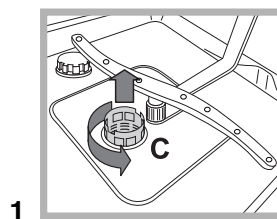

After cleaning the filters, replace the filter assembly and fix it in position correctly; this is essential for maintaining the efficient operation of the dishwasher.

Leaving the machine unused for extended periods

- Disconnect the appliance from the electricity supply and shut off the water tap.
- Leave the door of the appliance ajar.
- When you return, run a wash cycle when the dishwasher is empty.

Precautions, advice and Assistance

 This appliance was designed and manufactured in compliance with current international safety standards. The following information has been provided for safety reasons and should therefore be read carefully.

General safety

- This appliance is not intended for use by persons (including children) with reduced physical, sensory or mental capabilities, or lack of experience and knowledge, unless they have been given supervision or instruction concerning use of the appliance by a person responsible for their safety.
- Children should be supervised to ensure that they do not play with the appliance.
- The appliance was designed for domestic use inside the home and is not intended for commercial or industrial use.
- The appliance must be used by adults only, to wash domestic crockery in accordance with the instructions in this manual.
- The appliance must not be installed outdoors, even in covered areas. It is extremely dangerous to leave the machine exposed to rain and storms.
- Do not touch the appliance when barefoot.
- When unplugging the appliance always pull the plug from the mains socket, do not pull on the cable.
- The water supply tap must be shut off and the plug should be removed from the electrical socket before cleaning the appliance or carrying out any maintenance work.
- If the appliance breaks down, do not under any circumstances touch the internal parts in an attempt to perform the repair work yourself.
- Never touch the heating element.
- Do not lean or sit on the open door of the appliance: this may cause the appliance to overturn.
- The door should not be left open as it may create a dangerous obstacle.
- Keep detergent and rinse aid out of reach of children.
- The packaging material should not be used as a toy.

Disposal

- Disposal of packaging materials: observe local legislation so that the packaging may be reused.
- The European Directive 2002/96/EC relating to Waste Electrical and Electronic Equipment (WEEE) states that household appliances should not be disposed of using the normal solid urban waste cycle. Exhausted appliances should be collected separately in order to optimise the cost of re-using and recycling the materials inside the machine, while preventing potential damage to the atmosphere and to public health. The crossed-out dustbin is marked on all products to remind the owner of their obligations regarding separated waste collection.
For further information relating to the correct disposal of household appliances, owners may contact the relevant public authority or the local appliance dealer.

Saving energy and respecting the environment

Saving water and energy

- Only begin a wash cycle when the dishwasher is full. While waiting for the dishwasher to be filled, prevent unpleasant

odours using the Soak cycle (see *Wash cycles*).

- Select a wash cycle which is suited to the type of crockery and to the soil level of the crockery using the *Table of wash cycles*:
 - For dishes with a normal soil level, use the Eco wash cycle, which guarantees low energy and water consumption levels.
 - If the load is smaller than usual activate the Half load option* (see *Start-up and use*).
- If your electricity supply contract gives details of electricity saving time bands, run wash cycles during the periods when a lower tariff is applied. The *Delayed start** button (see *Start-up and use*) helps you organise the wash cycles accordingly.

Phosphate-free and chlorine-free detergents containing enzymes

- We strongly recommend that you use detergents that do not contain phosphates or chlorine, as these products are harmful to the environment.
- Enzymes provide a particularly effective action at temperatures around 50°C, and as a result detergents containing enzymes can be used in conjunction with low-temperature wash cycles in order to achieve the same results as a normal 65°C wash cycle.
 - To avoid wasting detergent, use the product in appropriate quantities based on the manufacturer's recommendations, the hardness of the water and the soil level and quantity of crockery to be washed. Even if they are biodegradable, detergents contain substances which may alter the balance of nature.

Assistance

Before contacting Assistance:

- Check whether the problem can be resolved using the Troubleshooting guide (see *Troubleshooting*).
- Restart the programme to check whether the problem has ceased to exist.
- If the problem persists, contact the Authorised Technical Assistance Service.

 **Never use the services of unauthorised technicians.**

Please have the following information to hand:

- The type of malfunction.
- The appliance model (Mod.).
- The serial number (S/N).

This information can be found on the appliance data plate (see *Description of the appliance*).

* Only available in selected models.

Troubleshooting

EN

Whenever the appliance fails to work, check for a solution from the following list before calling for Assistance.

Problem:	Possible causes / Solutions:
The dishwasher does not start or cannot be controlled	<ul style="list-style-type: none"> • Switch off the appliance by pressing the ON/OFF button, switch it back on after approximately one minute and reset the program. • The appliance has not been plugged in properly. • The dishwasher door has not been shut properly.
The door won't close	<ul style="list-style-type: none"> • The lock was released. Strongly push the door until a "clacking" noise is heard.
No water drains out from the dishwasher.	<ul style="list-style-type: none"> • The dishwasher cycle has not yet finished. • The water inlet hose is bent (see Installation). • The drain duct is blocked. • The filter is clogged up with food residues.
The dishwasher makes excessive noise.	<ul style="list-style-type: none"> • The dishes are rattling against each other or against the sprayer arms. • An excessive amount of foam has been produced: the detergent has not been measured out correctly or it is not suitable for use in dishwashers (see Start-up and use).
The dishes and glasses are covered in a white film or limescale deposits.	<ul style="list-style-type: none"> • The level of the refined salt is low or the dosage setting is not suited to the hardness of the water (see Rinse aid and salt). • The lid on the salt dispenser is not closed properly. • The rinse aid has been used up or the dosage is too low.
The dishes and glasses are streaked or have a bluish tinge.	<ul style="list-style-type: none"> • The rinse aid dosage is too high.
The crockery has not been dried properly.	<ul style="list-style-type: none"> • A wash cycle without a drying program has been selected. • The rinse aid has been used up or the dosage is too low (see Rinse aid and salt). • The rinse aid dispenser setting is not suitable. • The crockery is made from non-stick material or plastic.
The dishes are not clean.	<ul style="list-style-type: none"> • The racks are overloaded (see Loading the racks). • The crockery has not been arranged well. • The sprayer arms cannot move freely. • The wash cycle is too gentle (see Wash cycles). • An excessive amount of foam has been produced: the detergent has not been measured out correctly or it is not suitable for use in dishwashers (see Start-up and use). • The lid on the rinse aid compartment has not been shut correctly. • The filter is dirty or blocked (see Care and maintenance). • The refined salt level is low (see Rinse aid and salt).
The dishwasher does not take any water in - Tap shut-off alarm (several short beeps are emitted*) (the Drying and End indicator lights flash).	<ul style="list-style-type: none"> • There is no water in the mains supply. • The water inlet hose is bent (see Installation). • Turn on the tap and the appliance will start after a few minutes. • The appliance lock has been activated because no action was taken when the beeps* sounded. Switch off the appliance using the ON/OFF button, turn on the tap and switch the appliance back on after 20 seconds by pressing the same button. Re-program the appliance and restart the wash cycle.
Water inlet hose alarm / Water inlet filter blocked (the Washing, Drying and End indicator lights flashes).	<ul style="list-style-type: none"> • Switch off the appliance by pressing the ON/OFF button. Shut off the water tap to eliminate the risk of flooding and remove the plug from the electrical socket. Make sure the water inlet filter has not become blocked by impurities (see "Care and maintenance" chapter).

FR

Français, 25

LFS+ 2284

FR

Sommaire

Installation, 26-27

Mise en place et mise à niveau
Raccordements eau et électricité
Conseils pour le premier lavage
Caractéristiques techniques

Description de l'appareil, 28

Vue d'ensemble
Tableau de bord

Charger les paniers, 29

Panier inférieur
Panier à couverts
Panier supérieur

Mise en marche et utilisation, 30-31

Mettre en marche le lave-vaisselle
Charger le produit de lavage
Options de lavage

Programmes, 32

Tableau des programmes

Produit de rinçage et sel régénérant, 33

Charger le produit de rinçage
Charger le sel régénérant

Entretien et soin, 34

Coupure de l'arrivée d'eau et de courant
Nettoyer le lave-vaisselle
Eviter les mauvaises odeurs
Nettoyer les bras de lavage
Nettoyage du filtre d'entrée d'eau
Nettoyer les filtres
En cas d'absence pendant de longues périodes

Précautions conseils et Service, 35

Sécurité générale
Mise au rebut
Economies et respect de l'environnement
Service

Anomalies et remèdes, 36

QUELLAVEVAISSELLE.COM

Installation

FR

⚠ Conserver ce mode d'emploi pour pouvoir le consulter à tout moment. En cas de vente, de cession ou de déménagement, s'assurer qu'il accompagne bien l'appareil.

⚠ Lire attentivement les instructions: elles contiennent des conseils importants sur l'installation, l'utilisation et la sécurité de l'appareil.

⚠ En cas de déménagement, transporter l'appareil verticalement; si besoin est, l'incliner sur le dos.

⚠ Cet appareil est conçu pour un usage domestique ou autres applications similaires, telles que:

- lieux aménagés en espace cuisine pour le personnel de magasins, bureaux et autres lieux de travail;
- fermes;
- utilisation par les clients d'hôtels, de motels ou autres locaux de type résidentiel;
- chambres d'hôtes.

Mise en place et mise à niveau

1. Déballez l'appareil et s'assurer qu'il n'a pas été endommagé pendant le transport.

Si il est abîmé, ne pas le raccorder et contacter le revendeur.

2. Installer le lave-vaisselle de manière à ce que les côtés et la paroi arrière touchent aux meubles adjacents ou au mur.

L'appareil peut être encastré sous un plan de travail continu* (voir feuille de Montage).

3. Installer le lave-vaisselle sur un sol plat et rigide.

Compenser les irrégularités en vissant ou en dévissant les pieds avant jusqu'à ce que l'horizontalité de l'appareil soit parfaite. Une bonne horizontalité garantit la stabilité de l'appareil et supprime tout risque de vibrations, bruits et déplacements.

4*. Pour régler la hauteur du pied arrière, agir sur la douille rouge à six pans située dans la partie avant du lave-vaisselle, en bas et au milieu, à l'aide d'une clé mâle à six pans, ouverture 8 mm. Tourner dans le sens des aiguilles d'une montre pour augmenter la hauteur et dans le sens inverse pour la diminuer. (consulter la notice d'instructions encastré jointe à la documentation).

Raccordements eau et électricité

⚠ L'adaptation des installations électriques et les travaux de plomberie de l'installation doivent être effectués par du personnel qualifié.

⚠ Le lave-vaisselle ne doit pas écraser les tuyaux ou le câble d'alimentation électrique.

⚠ Utiliser des tuyaux neufs pour effectuer le raccordement de l'appareil au réseau de distribution de l'eau. Ne pas réutiliser les anciens tuyaux.

Les tuyaux d'amenée et d'évacuation de l'eau et le câble d'alimentation électrique peuvent être orientés vers la droite ou vers la gauche pour simplifier l'installation.

Raccord du tuyau d'amenée de l'eau

- A une prise d'eau froide: bien visser le tuyau d'amenée à un robinet à embout fileté 3/4 gaz; avant de visser, faire couler l'eau jusqu'à ce qu'elle devienne limpide et dépourvue d'impuretés qui pourraient engorger l'appareil.
- A une prise d'eau chaude: en cas d'installation de chauffage centralisé (radiateurs), le lave-vaisselle peut être alimenté avec de l'eau chaude de réseau ne dépassant pas 60°C.
Visser le tuyau au robinet en procédant comme pour la prise d'eau froide.

⚠ Si la longueur du tuyau d'amenée ne suffit pas, s'adresser à un magasin spécialisé ou à un technicien agréé (voir Assistance).

⚠ La pression de l'eau doit être comprise entre les valeurs reportées dans le tableau des Caractéristiques techniques (voir ci-contre).

⚠ Faire attention à ce que le tuyau ne soit ni plié ni écrasé.

Raccordement du tuyau d'évacuation de l'eau

raccorder le tuyau d'évacuation, sans le plier, à une conduite d'évacuation ayant au moins 4 cm de diamètre.

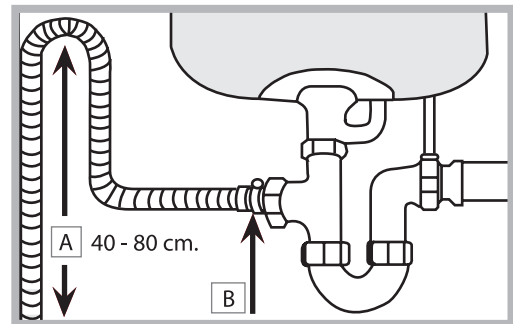

Le tuyau d'évacuation doit être placé entre 40 et 80 cm au-dessus du sol ou du plan d'appui du lave-vaisselle (A).

Avant de raccorder le tuyau d'évacuation de l'eau au siphon de l'évier, retirer le bouchon en plastique (B).

Sécurité anti-fuite

Pour éviter tout risque d'inondation, le lave-vaisselle :

- est équipé d'un dispositif qui coupe l'arrivée de l'eau en cas d'anomalie ou de fuite à l'intérieur de l'appareil.

Quelques modèles sont équipés d'un dispositif de sécurité supplémentaire *New Acqua Stop** qui garantit contre tout risque d'inondation même en cas de rupture du tuyau d'amenée de l'eau.



ATTENTION: TENSION DANGEREUSE!

Il ne faut en aucun cas couper le tuyau d'amenée de l'eau car il contient des parties sous tension.

* Présent uniquement sur certains modèles.

Raccordement électrique

Avant de brancher la fiche dans la prise de courant, s'assurer que:

- la prise dispose de mise à la terre et est conforme aux normes;
- la prise est bien apte à supporter la puissance maximale de l'appareil reportée sur la plaque signalétique fixée à la contre-porte (voir paragraphe *Description du lave-vaisselle*);
- la tension d'alimentation est bien comprise entre les valeurs figurant sur la plaque signalétique de la contre-porte;
- la prise est bien compatible avec la fiche de l'appareil. Autrement, faire remplacer la fiche par un technicien agréé (voir *Assistance*); n'utiliser ni rallonges ni prises multiples.

 Après installation de l'appareil, le câble d'alimentation électrique et la prise de courant doivent être facilement accessibles.

 Le câble ne doit être ni plié ni trop écrasé.

 Afin d'éviter tout danger, faire changer le cordon d'alimentation abîmé, par le fabricant ou par son service après-vente. (Voir *Assistance*)

 Nous déclinons toute responsabilité en cas de non-respect des normes énumérées ci-dessus.



Ruban anti-condensation*

Après avoir encastré le lave-vaisselle, ouvrir la porte et coller le ruban adhésif transparent sous le plan en bois pour le protéger contre la formation de condensation.

Conseils pour le premier lavage

Une fois l'installation terminée et tout de suite avant le premier lavage, remplir complètement d'eau le réservoir à sel et ajouter environ 1 kg de sel (voir *Produit de rinçage et sel régénérant*) : il est tout à fait normal que de l'eau déborde. Sélectionner le degré de dureté de l'eau (voir *Produit de rinçage et sel régénérant*). - Après remplissage du réservoir à sel, le voyant SEL* s'éteint.

 Le manque de remplissage du réservoir à sel, peut endommager l'adoucisseur d'eau et l'élément chauffant.

Caractéristiques techniques	
Dimensions	largeur 59.5 cm hauteur 82 cm profondeur 57 cm
Capacité	14 couverts standard
Pression eau d'alimentation	0,05 ÷ 1 MPa (0,5 ÷ 10 bar) 7,25 – 145 psi
Tension d'alimentation	Voir étiquette des caractéristiques
Puissance totale absorbée	Voir étiquette des caractéristiques
Fusible	Voir étiquette des caractéristiques
  AIO77 	Cet appareil est conforme aux Directives Communautaires suivantes: - 2006/95/EC (Basse Tension) - 2004/108/EC (Compatibilité Electromagnétique) - 2005/32/EC (Comm. Reg. 1275/2008) (Ecodesign) - 2002/96/EC (DEEE)

* Présent uniquement sur certains modèles.

Description de l'appareil

FR

Vue d'ensemble

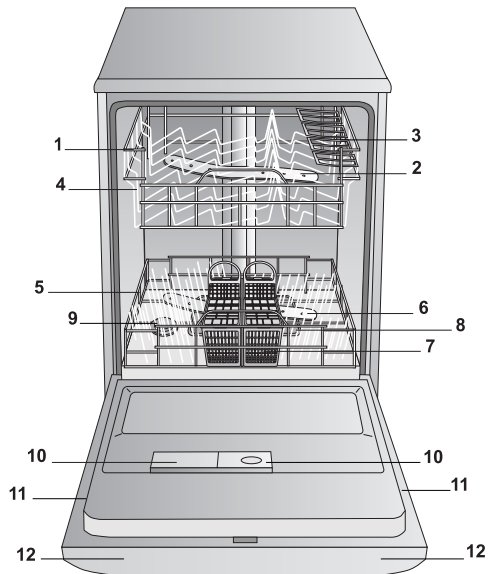

1. Panier supérieur
2. Bras de lavage supérieur
3. Clayettes rabattables
4. Réglage hauteur du panier
5. Panier inférieur
6. Bras de lavage inférieur
7. Panier à couverts
8. Filtre lavage
9. Réservoir à sel
10. Bacs produit de lavage et réservoir à produit de rinçage
11. Plaque signalétique
12. Tableau de bord

Tableau de bord

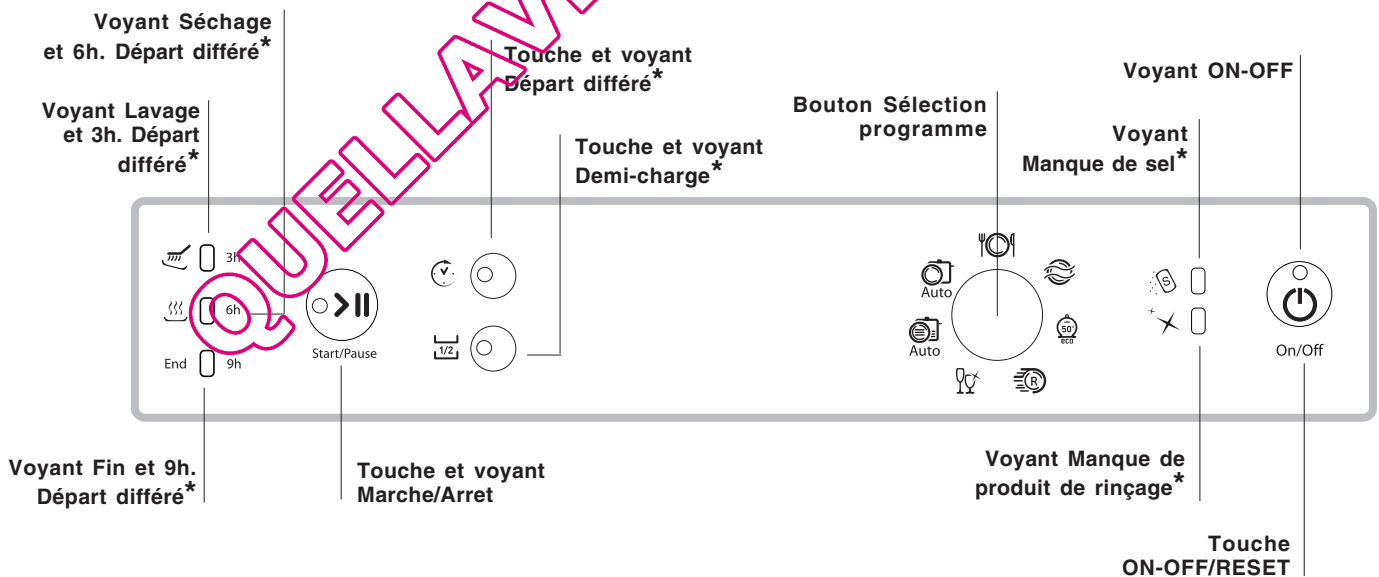

*** Uniquement pour modèles tout intégrables.

* Présent uniquement sur certains modèles.

Le nombre et les types de programmes et des options, varient selon le modèle de lave-vaisselle.

Charger les paniers

⚠ Avant de charger les paniers, débarrasser la vaisselle des déchets plus importants et vider les verres et les coupes.

Après avoir chargé le lave-vaisselle, s'assurer que les bras de lavage tournent librement.

Panier du bas

Le panier du bas peut contenir des casseroles, des couvercles, des assiettes, des saladiers, des couverts etc. selon les *Exemples de chargement*.

Ranger de préférence sur les côtés du panier les plats de service et les grands couvercles sans toutefois bloquer la rotation du bras de lavage supérieur.

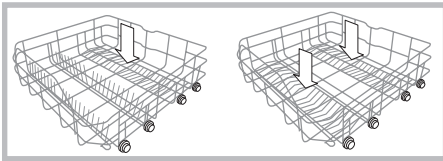

Certains modèles de lave-vaisselle sont pourvus de secteurs rabattables* qui peuvent être

placés à la verticale pour ranger des assiettes ou à l'horizontale pour ranger des casseroles et des saladiers.

Panier à couverts

Le panier à couverts peut varier selon le modèle de lave-vaisselle : séparable, non séparable, coulissant. Le panier à couverts non séparable doit être placé **obligatoirement** dans la partie avant du panier inférieur.

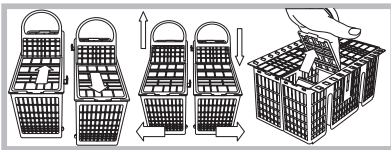

Le panier séparable se détache en deux parties, solution pratique en cas de lavage d'une demi-charge (si cette option

est prévue pour le modèle de lave-vaisselle), il peut coulisser parmi les accessoires fixes ou rabattables pour aller se placer dans n'importe quel coin du panier du bas.

- Ils sont équipés tous deux de rabats coulissants qui permettent de mieux ranger les couverts.

⚠ Ranger les couteaux et les ustensiles de cuisine pointus et coupants dans le panier à couverts, pointes tournées vers le bas, ou, à plat, sur les clayettes rabattables du panier supérieur.

Exemples de rangement dans le panier à couverts

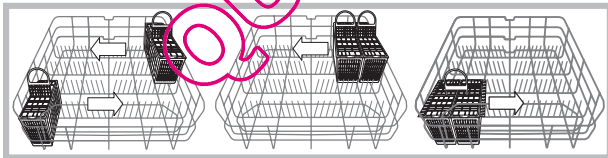

Panier du haut

Y ranger la vaisselle fragile et légère : verres, tasses à thé et à café, soucoupes, saladiers bas, casseroles basses peu sales, en suivant les *Exemples de chargement*.

- Tasses et tasses à café, couteaux longs et pointus, couverts de service: les placer sur les étagères rabattables**.

Etagères rabattables à inclinaison variable

- L'inclinaison permet de gagner de la place dans le panier supérieur, de ranger des verres à pied de longueur différente et d'améliorer les performances de séchage.

Inclinaison A

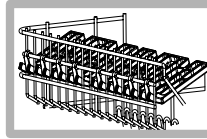

Inclinaison B

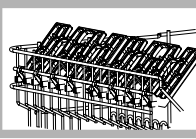

Inclinaison C

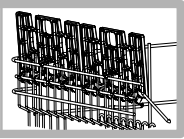

- Soulever l'étagère rabattable, la faire glisser légèrement et la placer selon l'inclinaison désirée.

Régler la hauteur du panier supérieur

Pour optimiser le rangement de la vaisselle, possibilité de régler le panier supérieur en position haute ou basse.

⚠ Régler de préférence la hauteur du panier quand ce dernier est VIDE.

Ne jamais soulever ou abaisser le panier d'un seul côté.

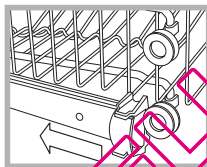

Ouvrir les butées des glissières du panier à droite et à gauche et sortir le panier. Positionner le panier en position haute ou basse, le faire glisser le long des glissières jusqu'à ce que les roues avant entrent elles aussi et refermer les butées (voir figure).

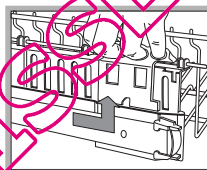

Si le panier est équipé de poignées **Espace double*** (voir figure), sortir le panier du haut en fin de course, saisir les poignées sur les côtés du panier et déplacer vers le haut ou vers le bas; laisser retomber le panier sans le lâcher.

Exemples de chargement du panier supérieur/Inférieur

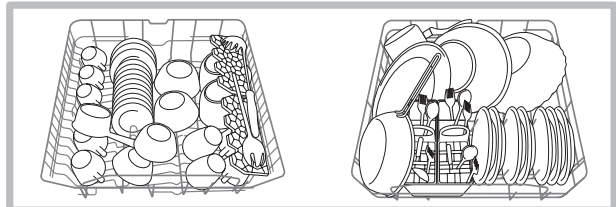

Vaisselle n'allant pas au lave-vaisselle

- Objets en bois, avec des manches en bois ou en corne ou ayant des parties collées.
- Objets en aluminium, cuivre, laiton ou étain.
- Vaisselle en plastique thermorésistant.
- Porcelaines anciennes ou peintes à la main.
- Argenterie ancienne. Les pièces d'argenterie non ancienne peuvent par contre être lavées avec un programme délicat après s'être assuré qu'elles ne touchent pas à d'autres métaux.

⚠ Nous conseillons d'utiliser de la vaisselle lavable au lave-vaisselle.

* Présent uniquement sur certains modèles.

** Leur nombre et leur position varient.

Mise en marche et utilisation

FR

Mettre en marche le lave-vaisselle

1. Ouvrir l'arrivée d'eau.
2. Appuyer sur la touche ON-OFF : tous les voyants du bandeau de commande s'allument pendant quelques secondes.
3. Ouvrir la porte et doser le produit de lavage (*voir plus bas*).
4. Charger les paniers (*voir Charger les paniers*) et fermer la porte.
5. Pour sélectionner le programme souhaité, tourner le bouton de SÉLECTION PROGRAMME dans le sens des aiguilles d'une montre : amener le repère en face du symbole ou du numéro du programme. Le voyant de la touche MARCHÉ/Arrêt flashe.
6. Sélectionner les options de lavage* (*voir ci-contre*).
7. Appuyer sur la touche MARCHÉ pour démarrer, le voyant cesse de flasher (lumière fixe). Le voyant correspondant au **lavage** s'allume pour signaler le démarrage du programme.
8. A la fin du programme, la touche **FIN** s'allume (lumière fixe). Eteindre l'appareil par pression sur la touche ON-OFF, fermer le robinet de l'eau et débrancher la fiche de la prise de courant.
9. Attendre quelques minutes avant de sortir la vaisselle pour éviter de se brûler. Décharger les paniers en commençant par celui du bas.

⚠ - Pour réduire sa consommation d'énergie, la machine s'éteint automatiquement dans certaines conditions de non-utilisation.

⚠ PROGRAMMES AUTO* : grâce à un capteur spécial, ce modèle de lave-vaisselle peut évaluer le degré de saleté et sélectionner le lavage le plus efficace et le plus économique. La durée des programmes automatiques peut varier du fait de l'intervention du capteur.

Modifier un programme en cours

En cas d'erreur de sélection d'un programme, il est possible de le modifier, à condition qu'il vienne tout juste de démarrer : pour changer un cycle de lavage en cours, éteindre puis rallumer l'appareil par une pression prolongée sur la touche ON/OFF, sélectionner ensuite le nouveau programme et les options désirées.

Introduire de la vaisselle en cours de lavage

Appuyer sur la touche Marche/Arrêt, (la touche se met à flasher). ouvrir la porte en faisant attention à la vapeur chaude qui s'échappe et introduire la vaisselle. Appuyer sur la touche Marche/Arrêt (lumière fixe) : le cycle redémarre.

⚠ Appuyer sur la touche Marche/Arrêt pour mettre l'appareil en pause, le programme et le départ différé* éventuellement sélectionné sont stoppés. Pendant cette phase, aucun changement de programme n'est possible.

Interruptions accidentelles

En cas d'ouverture de la porte en cours de lavage ou de coupure de courant, le programme s'arrête. Il redémarre du point où il a été interrompu dès que le courant revient ou que la porte est refermée.

Charger le produit de lavage

Un bon résultat de lavage dépend aussi d'un bon dosage du produit de lavage. Un excès de produit de lavage ne lave pas mieux et pollue l'environnement.

⚠ N'utiliser que du produit de lavage spécial lave-vaisselle.

⚠ NE PAS UTILISER de produits pour laver la vaisselle à la main.

⚠ Une utilisation excessive de produit de lavage peut laisser des résidus de mousse en fin de cycle.

⚠ L'utilisation de pastilles n'est conseillée que pour les modèles qui prévoient l'option PASTILLES MULTIFONCTION.

⚠ Pour obtenir des performances de lavage et de séchage optimales, utiliser des produits de lavage en poudre, du liquide de rinçage et du sel.

bac A : Produit de lavage

bac B : Produit de pré lavage

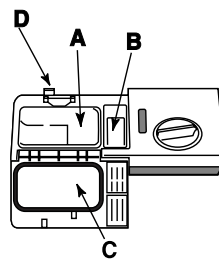

1. Appuyer sur la touche D pour ouvrir le couvercle C.
2. Pour doser le produit de lavage se reporter au *Tableau des programmes* :

- en poudre : bacs A et B.
- pastilles : si le programme en prévoit 1, placer cette dernière dans le bac A et fermer le

couvercle; s'il en prévoit 2, mettre la deuxième dans le fond de la cuve.

3. Eliminer les résidus de produit de lavage sur les bords du bac et fermer le couvercle jusqu'au déclic.

Options de lavage*

La sélection, la modification ou l'annulation des OPTIONS n'est possible qu'après avoir choisi le programme de lavage et avant d'appuyer sur la touche Marche/Arrêt.

Seules les options compatibles avec le programme choisi peuvent être sélectionnées. Si une option n'est pas compatible avec le programme sélectionné, (voir *tableau programmes*) la led correspondante clignote rapidement 3 fois.

En cas de sélection d'une option incompatible avec une option ou un programme de lavage précédemment sélectionné, celle-ci clignote 3 fois de suite puis s'éteint, tandis que la dernière sélection effectuée reste allumée.

Pour désactiver une option sélectionnée par erreur, appuyer à nouveau sur la touche correspondante.

Demi-charge dans le panier supérieur*

Le programme demi-charge permet de laver une petite vaisselle et de faire des économies d'eau, d'électricité et de produit de lavage. Sélectionner le programme, appuyer sur la touche DEMI-CHARGE: le voyant s'allume et le lavage n'est lancé que dans le panier supérieur.

⚠ Penser à ne ranger la vaisselle que dans le panier supérieur et à réduire de moitié la quantité de produit de lavage.

⚠ Mieux vaut utiliser un produit de lavage en poudre.

⚠ Cette option n'est pas utilisable avec les programmes: Rapide.

Départ différé*

Le démarrage du programme peut être différé de 3, 6 ou 9 heures :

1: après avoir sélectionné le programme de lavage et toute autre option possible, appuyer sur la touche DÉPART DIFFÉRÉ: le voyant s'allume.

2: Sélectionner le départ voulu en appuyant plusieurs fois de suite sur la touche Départ différé, les voyants lavage (3 heures), séchage (6 heures) et fin (9 heures) s'allument les uns après les autres.

Pour désactiver l'option Départ différé, appuyer une nouvelle fois sur la touche correspondante, le voyant s'éteint.

3. Une fois que la sélection a eu lieu, appuyer sur la touche Marche/Arrêt pour faire partir le compte à rebours, le délai d'attente sélectionné se met à clignoter et la touche Marche/Arrêt arrête de flasher (lumière en fixe).

3. A l'expiration du délai d'attente, le voyant de DÉPART DIFFÉRÉ s'éteint et le programme démarre.

⚠ Aucune sélection de Départ différé n'est plus possible en cours de cycle.

Tableau Options	A	B
	Départ différé	Demi-charge
Auto Super Lavage	Oui	Oui
Auto Normal	Oui	Oui
Quotidien	Oui	Oui
Trempage	Oui	Oui
Eco	Oui	Oui
Rapide	Oui	Non
Cristal	Oui	Oui

* Présent uniquement sur certains modèles.







Programmes

FR

⚠ En cas de vaisselle peu sale ou précédemment rincée à l'eau, réduire considérablement la quantité de produit de lavage.

⚠ Le nombre et les types de programmes et des options, varient selon le modèle de lave-vaisselle.

⚠ Pour les OPTIONS, consulter le tableau Options à la page Mise en marche et Utilisation.

Indications sur le choix des programmes	Programme	Produit de lavage (A) = bac A (B) = bac B			Programmes prévoyant le séchage	Options	Durée du programme (tolérance ±10% Hrs. Min)
		Poudre	Liquide	Pastilles			
Vaisselle et casseroles très sales (déconseillé pour la vaisselle fragile)	 Auto Super Lavage	35 g (A)	35 ml (A)	1 (A)	Oui	A-B	2:25'
Vaisselle et casseroles normalement sales. Programme standard quotidien.	 Auto Normal	29 g (A) 6 g (B)	29 ml (A) 6 ml (B)	1 (A)	Oui	A-B	1:50'
Vaisselle du jour en quantité réduite. (4 couverts + 1 casserole + 1 poêle).	 Quotidien	25 g (A)	25 ml (A)	1 (A)	Non	A-B	1:00'
Lavage préalable dans l'attente de compléter le chargement au repas suivant	 Trempage	Non	Non	Non	Non	A - B	0:08'
Lavage écologique à faible consommation d'électricité pour vaisselle et casseroles.	 Eco*	29 g (A) 6 g (B)	29 ml (A) 6 ml (B)	1 (A)	Oui	A-B	2:55'
Cycle économique et rapide pour vaisselle peu sale, tout de suite après l'usage. (2 assiettes + 2 verres + 4 couverts + 1 casserole + 1 petite poêle)	 Rapide	25 g (A)	25 ml (A)	1 (A)	Non	A	0:35'
Cycle économique et rapide pour vaisselle fragile ne supportant pas les hautes températures, tout de suite après l'usage. (verres à pied, panier supérieur + assiettes fragiles dans le panier inférieur).	 Cristal	35 g (A)	35 ml (A)	1 (A)	Oui	A-B	1:30'

Remarques:

Pour obtenir des performances optimales avec les programmes "Quotidien et Rapide" il est conseillé de respecter le nombre de couverts indiqué.

* Le programme Eco est conforme à la norme EN-50242. Il a une durée de lavage plus longue que les autres programmes mais c'est aussi celui qui consomme le moins d'énergie et qui respecte le plus l'environnement.

Note pour les laboratoires d'essai : pour toutes informations détaillées sur les conditions d'essai comparatif EN, s'adresser à : ASSISTENZA_EN_LVS@indesitcompany.com

Pour simplifier le dosage du produit de lavage, prendre note que :

1 cuillère à soupe = 15 gr. de poudre = 15 ml de liquide environ - 1 cuillère à café = 5 gr. de poudre = 5 ml de liquide environ

Produit de rinçage et sel régénérant

FR

⚠ N'utiliser que des produits de lavage spéciaux lave-vaisselle.

Ne pas utiliser de sel alimentaire ou industriel ni de produits pour lavage de la vaisselle à la main. Se conformer aux instructions reportées sur l'emballage.

⚠ En cas d'utilisation d'un produit multifonction, pas besoin d'ajouter de produit de rinçage mais nous conseillons par contre d'ajouter du sel, surtout en cas d'eau dure ou très dure. Se conformer aux instructions reportées sur l'emballage.

⚠ S'il n'y a pas de rajout de sel ni de produit de rinçage, il est normal que les voyants SEL* et produit DE RINÇAGE* restent allumés.

Charger le produit de rinçage

Le produit de rinçage aide au séchage de la vaisselle car il fait glisser l'eau de la surface et évite ainsi la formation de traces ou de taches.

Il faut remplir le réservoir à produit de rinçage :

- quand le voyant PRODUIT DE RINÇAGE* du bandeau s'allume;

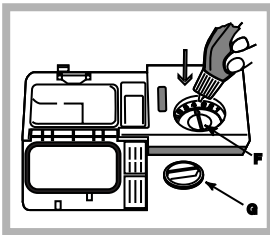

1. Ouvrir le réservoir en tournant le couvercle (G) dans le sens inverse des aiguilles d'une montre.
2. Verser le produit de rinçage sans le faire déborder. Si cela se produit, nettoyer aussitôt avec un chiffon sec.
3. Revisser le couvercle.

Ne JAMAIS verser le liquide de

rinçage directement à l'intérieur de la cuve.

Régler la dose de produit de rinçage

Si le résultat du séchage n'est pas satisfaisant, le dosage du produit de rinçage peut être réglé. A l'aide d'un tournevis agir sur le dispositif de réglage (F) et l'amener sur une des 6 positions au choix (il est réglé en usine sur 4) :

- si la vaisselle présente des traces, l'amener sur des chiffres plus bas (1-3).
- s'il y a des gouttes d'eau ou des taches de calcaire, le régler sur des chiffres plus élevés (4-6).

Réglage dureté de l'eau

Chaque lave-vaisselle est équipé d'un adoucisseur d'eau qui, grâce à du sel régénérant spécial lave-vaisselle, fournit de l'eau de lavage sans calcaire.

Ce lave-vaisselle permet d'opérer un réglage pour réduire la pollution et optimiser les performances de lavage selon la dureté de l'eau. Se renseigner auprès de l'organisme distributeur de l'eau.

- Eteindre l'appareil à l'aide de la touche ON/OFF et ouvrir la porte.

- Placer le bouton SÉLECTION PROGRAMME d'abord sur le **5ème** programme puis successivement sur le **1er** et à nouveau sur le **5ème**.

- Appuyer sur la touche ON/OFF, les voyants des phases du cycle se mettent à clignoter, la sélection du degré de dureté est

à présent possible. A chaque programme son degré de dureté : Par ex. : 1er programme, degré de dureté 1

2ème programme, degré de dureté 2 etc...etc... jusqu'à 5* niveaux maximum.

(L'adoucisseur d'eau est réglé en usine sur le niveau 3)

Pour quitter cette fonction, attendre quelques secondes ou appuyer sur une touche des options* ou éteindre l'appareil à l'aide de la touche ON/OFF.

En cas d'utilisation de pastilles de lavage multifonction, remplir tout de même le réservoir à sel.

°dH		°fH		mmol/l		niveau
0	6	0	10	0	0	1
6	11	11	20	1	1	2
12	17	21	30	2	3	3
17	34	31	60	3	6	4
34	50	61	90	6	12	5*

De 0°f à 10°f nous vous conseillons de ne pas utiliser de sel.
* ce type de sélection peut légèrement prolonger la durée des cycles.

(°dH = dureté en degrés allemands - °fH = dureté en degrés français - mmol/l = millimol/litre)

Charger le sel régénérant

Pour obtenir de bons résultats de lavage, s'assurer que le réservoir à sel n'est jamais vide. Le sel régénérant élimine le calcaire présent dans l'eau et évite ainsi qu'il ne se dépose sur la vaisselle.

Le réservoir à sel qui se trouve dans la partie inférieure du lave-vaisselle (voir Description) doit être rempli :

- quand le flotteur vert* n'est plus visible à travers le couvercle du sel;
- quand le voyant SEL* du bandeau s'allume;

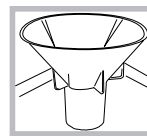

1. Sortir le panier inférieur et dévisser le couvercle du réservoir dans le sens inverse des aiguilles d'une montre.
2. Lors de la première mise en service : remplir le réservoir d'eau à ras bord.

3. Utiliser l'entonnoir* (voir figure) pour remplir le réservoir de sel à ras bord (1 kg environ). Il est tout à fait normal qu'il y ait un peu d'eau qui déborde.

4. Enlever l'entonnoir*, éliminer les résidus de sel sur le filetage. Avant de revisser le couvercle, il faut le rincer à l'eau courante en le plaçant tête en bas et en faisant couler l'eau à travers les quatre fentes en étoile situées dans la partie inférieure du couvercle. (Bouchon réservoir à sel avec flotteur vert*)

Nous conseillons d'effectuer cette opération à chaque chargement de sel.

Fermer soigneusement le couvercle pour éviter que du produit de lavage pénètre à l'intérieur du réservoir pendant le lavage (cela pourrait endommager irrémédiablement l'adoucisseur).

⚠ En cas de rajout de sel, effectuer cette opération juste avant un cycle de lavage pour éliminer aussitôt la solution saline qui a débordé.

* Présent uniquement sur certains modèles.

Entretien et soin

FR

Coupure de l'arrivée d'eau et de courant

- Fermer le robinet de l'eau après chaque lavage pour éviter tout risque de fuites.
- Débrancher la fiche de la prise de courant lors du nettoyage de l'appareil et pendant tous travaux d'entretien.

Nettoyer le lave-vaisselle

- Pour nettoyer l'extérieur et le bandeau de commande, utiliser un chiffon humide non abrasif. N'utiliser ni solvants ni abrasifs.
- Pour nettoyer la cuve intérieure et enlever toute tache, utiliser un chiffon imbibé d'eau additionnée d'un peu de vinaigre.

Eviter les mauvaises odeurs

- Laisser toujours la porte entrouverte pour éviter toute stagnation d'humidité.
- Nettoyer régulièrement les joints d'étanchéité de la porte et des bacs à produits de lavage avec une éponge humide. On évitera ainsi les incrustations de déchets d'aliment qui sont les principaux responsables de la formation de mauvaises odeurs.

Nettoyer les bras de lavage

Il peut arriver que des déchets restent collés aux bras de lavage et bouchent les orifices de sortie de l'eau. Il vaut mieux les contrôler de temps en temps et les nettoyer avec une petite brosse non métallique. Les deux bras de lavage sont tous deux démontables.

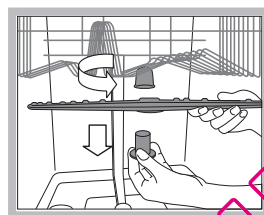

Pour démonter le bras supérieur, il faut dévisser la bague de fixation en plastique (tourner dans le sens inverse des aiguilles d'une montre). Il faut remonter le bras gicleur supérieur, orifices orientés vers le haut.

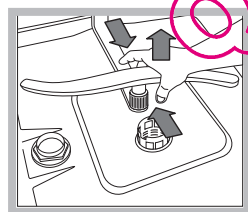

Pour démonter le bras de lavage inférieur, pousser sur les languettes situées sur les côtés et tirer vers le haut.

Nettoyage du filtre d'entrée d'eau*

Si les tuyaux de l'eau sont neufs ou s'ils sont restés longtemps inutilisés, avant d'effectuer le raccordement, faire couler l'eau jusqu'à ce qu'elle devienne limpide et dépourvue d'impuretés. Faute de quoi, un engorgement pourrait se produire au point d'arrivée de l'eau et endommager le lave-vaisselle.

⚠ Nettoyer, périodiquement le filtre d'entrée de l'eau situé à la sortie du robinet.

- Fermer le robinet de l'eau.
- Dévisser l'extrémité du tuyau d'arrivée de l'eau, retirer le filtre et le laver soigneusement à l'eau courante.
- Remettre le filtre en place et visser le tuyau.

Nettoyer les filtres

Les trois filtres qui composent le groupe filtrant débarrassent l'eau de lavage des résidus d'aliments avant de la remettre en circulation : pour obtenir de bons résultats de lavage, il faut les nettoyer.

⚠ Nettoyer les filtres régulièrement.

⚠ Ne pas utiliser le lave-vaisselle sans filtres ou avec filtre mal fixé.

- Après quelques lavages, contrôler le groupe filtrant et, si nécessaire, le laver soigneusement à l'eau courante avec une petite brosse non métallique en procédant comme suit :
 1. tourner le filtre cylindrique C dans le sens inverse des aiguilles d'une montre pour le sortir de son emplacement (fig. 1).
 2. Exercer une légère pression sur les ailettes latérales du gobelet filtre B pour le faire sortir (Fig. 2);
 3. Dégager le filtre inox A. (fig. 3).
 4. Examiner la cavité et éliminer tout résidu de nourriture. **NE JAMAIS RETIRER** la protection de la pompe de lavage (pièce noire) (fig.4).

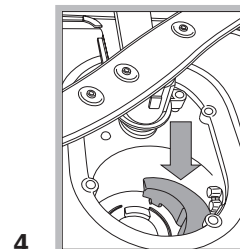
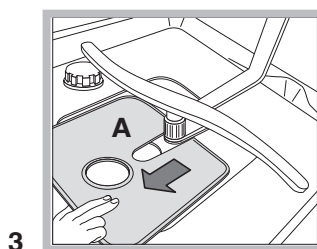
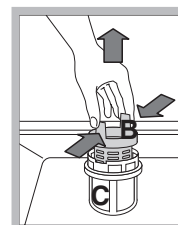
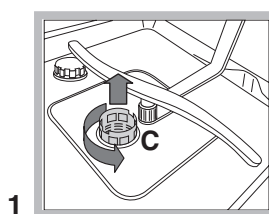

Après avoir nettoyé les filtres, remettre soigneusement le groupe filtrant à sa place, cette opération est fondamentale pour un bon fonctionnement du lave-vaisselle.

En cas d'absence pendant de longues périodes

- Débrancher les raccordements électriques et fermer le robinet de l'eau.
- Laisser la porte entrouverte.
- Au retour, effectuer un lavage à vide.

Précautions, conseils et Service

 Cet appareil a été conçu et fabriqué conformément aux normes internationales de sécurité. Ces avertissements sont fournis pour des raisons de sécurité, il faut les lire attentivement.

Sécurité générale

- Cet électroménager n'est pas destiné à être utilisé par des personnes (enfants compris) dont les capacités physiques, sensorielles ou mentales sont réduites ou qui ne disposent pas des connaissances ou de l'expérience nécessaires, à moins qu'elles n'aient été formées et encadrées pour l'utilisation de cet appareil par une personne responsable de leur sécurité.
- Les enfants doivent être surveillés par un adulte pour éviter qu'ils ne jouent avec l'appareil.
- Cet appareil est conçu pour un usage de type non professionnel à l'intérieur d'une habitation.
- Cet appareil est destiné au lavage de vaisselle à usage domestique, il ne doit être utilisé que par des adultes et selon les instructions reportées dans cette notice.
- Ne pas installer l'appareil à l'extérieur, même dans un endroit protégé, car il est extrêmement dangereux de l'exposer à la pluie et aux orages.
- Ne pas toucher au lave-vaisselle pieds nus.
- Ne jamais tirer sur le câble pour débrancher la fiche de la prise de courant.
- Fermer le robinet de l'eau et débrancher la fiche de la prise de courant avant d'effectuer tous travaux de nettoyage et d'entretien.
- En cas de panne, n'essayer en aucun cas d'accéder aux mécanismes internes pour tenter de la réparer.
- Ne jamais toucher à la résistance.
- Ne pas s'appuyer à la porte ouverte ou s'y assoir : l'appareil pourrait basculer.
- Ne pas garder la porte ouverte pour éviter de buter contre elle en risquant de se faire mal.
- Garder les produits de lavage et de rinçage hors de la portée des enfants.
- Les emballages ne sont pas des jouets pour enfants.

Mise au rebut

- Mise au rebut du matériel d'emballage: se conformer aux réglementations locales, les emballages pourront ainsi être recyclés.
- La Directive Européenne 2002/96/EC sur les Déchets des Equipements Electriques et Electroniques (DEEE), exige que les appareils ménagers usagés ne soient pas jetés dans le flux normal des déchets municipaux. Les appareils usagés doivent être collectés séparément afin d'optimiser le taux de récupération et le recyclage des matériaux qui les composent et réduire l'impact sur la santé humaine et l'environnement. Le symbole de la "poubelle barrée" est apposé sur tous les produits pour rappeler les obligations de collecte séparée.

Pour de plus amples renseignements sur la mise au rebut des électroménagers, les possesseurs peuvent s'adresser au service public prévu à cet effet ou aux commerçants.

Economies et respect de l'environnement

Faire des économies d'eau et d'électricité

- Ne faire fonctionner le lave-vaisselle que quand il est rempli au maximum de sa capacité. Dans l'attente de remplir la

machine, lancer le cycle de Trempage pour éviter la formation de mauvaises odeurs (voir Programmes).

- Sélectionner un programme adapté au type de vaisselle et à son degré de salissure, consulter pour cela le *Tableau des programmes* :
 - pour de la vaisselle normalement sale, choisir le programme Eco (économique), il limite la quantité d'eau et d'électricité utilisée.
 - pour une quantité réduite de vaisselle, choisir l'option Demi-charge* (voir *Mise en marche et utilisation*).
- Si le contrat de fourniture d'électricité prévoit des tranches horaires à prix réduit, effectuer les lavages pendant ces heures creuses. Dans ce cas, l'utilisation de l'option Départ différé* (voir *Mise en marche et utilisation*) est une aide précieuse pour organiser les lavages.

Produits de lavage sans phosphates, sans chlore et aux enzymes

- Il est vivement conseillé d'utiliser des produits de lavage sans phosphates et sans chlore, plus indiqués pour la protection de l'environnement.
- Les enzymes développent une action particulièrement efficace à des températures avoisinant 50°C, les produits de lavage aux enzymes permettent donc de sélectionner des lavages à de basses températures et d'obtenir les mêmes résultats qu'à une température de 65°C.
 - Pour bien doser le produit de lavage, il faut tenir compte des indications du fabricant, de la dureté de l'eau, de la quantité de vaisselle et de son degré de salissure pour éviter tout gaspillage. Bien que biodégradables, les produits de lavage contiennent des éléments qui altèrent l'équilibre de la nature.

Service

Avant d'appeler le service d'assistance technique:

- Vérifier s'il est possible de résoudre l'anomalie soi-même (voir *Anomalies et remèdes*).
- Faire repartir le programme pour s'assurer que l'inconvénient a été résolu.
- Si ce n'est pas le cas, contacter un Service d'Assistance Technique agréé.

 **Ne jamais faire appel à des techniciens non agréés.**

Communiquer:

- le type d'anomalie;
- le modèle de l'appareil (Mod.);
- le numéro de série (S/N).

Ces informations figurent sur la plaque signalétique apposée sur l'appareil (voir *Description de l'appareil*).

* Présent uniquement sur certains modèles.

Anomalies et remèdes

FR

Si l'appareil présente des anomalies de fonctionnement, procéder aux contrôles suivants avant de prendre contact avec le service d'assistance technique.

Anomalies:	Causes / Solutions possibles:
Le lave-vaisselle ne démarre pas ou n'obéit pas aux commandes	<ul style="list-style-type: none"> Eteindre l'appareil à l'aide de la touche ON-OFF, rallumer au bout d'une minute environ et présélectionner le programme. La fiche n'est pas bien branchée dans la prise de courant. La porte du lave-vaisselle n'est pas bien fermée.
La porte ne ferme pas	<ul style="list-style-type: none"> La serrure est enclenchée; pousser énergiquement sur la porte jusqu'au "clic".
Le lave-vaisselle ne vidange pas.	<ul style="list-style-type: none"> Le programme n'est pas encore terminé. Le tuyau d'évacuation de l'eau est plié (voir Installation). L'évacuation de l'évier est bouchée. Le filtre est bouché par des déchets de nourriture.
Le lave-vaisselle est bruyant.	<ul style="list-style-type: none"> La vaisselle s'entrechoque ou butte contre les bras de lavage. Excédent de mousse: le produit de lavage n'est pas bien dosé ou n'est pas approprié (voir Mise en marche et utilisation). (voir Mise en marche et utilisation).
La vaisselle et les verres présentent des dépôts de calcaire ou une couche blanchâtre.	<ul style="list-style-type: none"> Il manque du sel régénérant ou son réglage n'est pas adapté à la dureté de l'eau (voir Produit de rinçage et sel). Le couvercle du réservoir à sel n'est pas bien fermé. Il n'y a plus de produit de rinçage ou son dosage est insuffisant.
La vaisselle et les verres présentent des traces blanches ou des reflets bleuâtres.	<ul style="list-style-type: none"> Le dosage du produit de rinçage est excessif.
La vaisselle n'est pas sèche.	<ul style="list-style-type: none"> Un programme sans séchage a été sélectionné. Il n'y a plus de produit de rinçage ou son dosage est insuffisant (voir Produit de rinçage et sel). Le réglage du produit de rinçage n'est pas approprié. La vaisselle est en matériau antiadhésif ou en plastique.
La vaisselle n'est pas propre.	<ul style="list-style-type: none"> Les paniers sont trop chargés (voir Charger les paniers). La vaisselle n'est pas bien rangée. Les bras de lavage ne tournent pas librement. Le programme de lavage n'est pas assez puissant (voir Programmes). Excédent de mousse: le produit de lavage n'est pas bien dosé ou n'est pas approprié (voir Mise en marche et utilisation). (voir Mise en marche et utilisation). Le couvercle du réservoir à produit de rinçage n'est pas bien fermé. Le filtre est sale ou bouché (voir Entretien et soin). Il manque du sel régénérant (voir Produit de rinçage et sel).
Il n'y a pas d'arrivée d'eau - Alarme robinet fermé. (des bips* courts retentissent) (clignotement des voyants , Séchage et Fin)	<ul style="list-style-type: none"> Il y a une coupure d'eau. Le tuyau d'arrivée de l'eau est plié (voir Installation). Ouvrir le robinet, l'appareil se met en marche au bout de quelques minutes. L'appareil s'est bloqué car vous n'avez pas donné suite aux bips* d'avertissement. Eteindre l'appareil à l'aide de la touche ON/OFF, ouvrir le robinet et au bout de 20 secondes rallumer en appuyant à nouveau sur la même touche. Reprogrammer l'appareil et le remettre en marche.
Alarme sur le tuyau d'arrivée de l'eau/Filtre arrivée eau bouché. (clignotement des voyants Lavage, Séchage et Fin)	<ul style="list-style-type: none"> Appuyer sur la touche ON/OFF pour éteindre l'appareil. Fermer le robinet de l'eau pour éviter tout risque d'inondation, débrancher la fiche de la prise de courant. S'assurer que le filtre d'arrivée de l'eau n'est pas bouché par des impuretés. (voir chapitre "Entretien et Soins")

DE

Deutsch, 37

LFSA+ 2284

DE

Inhaltsverzeichnis

Installation, 38-39

Positionierung und Nivellierung
Wasser- und Elektroanschlüsse
Hinweise zur ersten Inbetriebnahme
Technische Daten

Beschreibung Ihres Geschirrspülers, 40

Geräteansicht
Bedienblende

Beschickung der Körbe, 41

Unterkorb
Besteckkorb
Oberkorb

Start und Inbetriebnahme, 42-43

Starten des Geschirrspülers
Einfüllen des Spülmittels
Spüloptionen

Spülprogramme, 44

Spülprogrammtabelle

Klarspüler und Regeneriersalz, 45

Einfüllen des Klarspülers
Einfüllen des Regeneriersalzes

Reinigung und Pflege, 46

Abstellen der Wasser- und Stromversorgung
Reinigung des Geschirrspülers
Vermeidung von Geruchsbildung
Reinigung der Sprüharme
Reinigen des Wasserzufuhr-Filtersiebes
Reinigung der Filtersiebe
Was tun, bevor Sie für längere Zeit verreisen

Vorsichtsmaßnahmen, Hinweise und Kundendienst, 47

Allgemeine Sicherheit
Entsorgung
Energie sparen und Umwelt schonen
Kundendienst

Störungen und Abhilfe, 48

QUELLAVEVATIS.UE.COM

Installation

DE

⚠ Es ist äußerst wichtig, diese Bedienungsanleitung sorgfältig aufzubewahren, um sie jederzeit zu Rate ziehen zu können. Sorgen Sie dafür, dass sie im Falle eines Umzugs oder Übergabe an einen anderen Benutzer das Gerät stets begleitet.

⚠ Lesen Sie bitte folgende Hinweise aufmerksam durch, sie liefern wichtige Informationen hinsichtlich der Installation, des Gebrauchs und der Sicherheit.

⚠ Im Falle eines Umzugs sollte das Gerät möglichst in vertikaler Position transportiert werden, falls erforderlich, neigen Sie das Gerät zur Rückseite hin.

⚠ Dieses Gerät ist für den Hausgebrauch oder ähnliche Anwendungen, zum Beispiel:

- Küchenbereiche für das Personal von Geschäften, Büros und andere Arbeitsumgebungen;
- Bauernhäuser;
- Nutzung durch Kunden in Hotels, Motels und anderen Wohnbereichen;
- Bed and Breakfast.

Positionierung und Nivellierung

1. Nehmen Sie das Verpackungsmaterial ab und prüfen Sie Ihr Gerät auf eventuelle Transportschäden. Schließen Sie das Gerät im Falle einer Beschädigung bitte nicht an, sondern fordern Sie den Kundendienst an.

2. Stellen Sie das Gerät so auf, dass es mit den Seitenteilen oder mit der Rückwand an den anliegenden Möbeln oder an der Wand anlehnt. Das Gerät kann auch unter einer durchlaufenden Arbeitsplatte eingebaut werden* (siehe Montageanleitung).

3. Stellen Sie den Geschirrspüler auf einem ebenen und festen Boden auf. Gleichen Sie eventuelle Unregelmäßigkeiten durch Anziehen oder Losschrauben der vorderen Stellfüße aus, bis das Gerät eben ausgerichtet ist. Eine präzise Nivellierung verleiht dem Gerät die erforderliche Stabilität, durch die Vibrationen, Betriebsgeräusche und ein Verrücken des Gerätes vermieden werden.

4. Regulieren Sie den hinteren Stellfuß durch Einwirken mittels eines 8mm-Sechskantschlüssels auf die rote Sechskantbuchse (befindlich unter der Frontseitenmitte des Geschirrspülers). Durch Drehen nach rechts wird die Höhe erhöht, durch Drehen nach links wird sie herabgesetzt (siehe beigefügtes Einbaublatt).

Wasser- und Elektroanschlüsse

⚠ Die Anpassung der Elektro- und Wasseranlagen zur Installation des Gerätes darf nur von Fachpersonal durchgeführt werden..

⚠ Der Geschirrspüler darf nicht auf Rohrleitungen oder auf dem Netzkabel aufstützen.

⚠ Für den Anschluss des Gerätes an die Wasserversorgung müssen neue Schläuche verwendet werden. Die alten Schläuche sollten niemals erneut verwendet werden.

Der Wasserzulaufschlauch, der Wasserablaufschlauch und das Netzkabel können sowohl nach rechts als auch nach links ausgerichtet werden, wodurch eine optimale Installation gewährleistet wird.

Anschluss des Zulaufschlauchs

• An einen Kaltwasserhahn: Schrauben Sie den Wasserzulaufschlauch fest an einen mit $\frac{3}{4}$ "-Gewindeanschluss versehenen Hahn; bevor Sie ihn jedoch anschrauben, lassen Sie Wasser auslaufen, bis klares Wasser austritt, um das Gerät vor Verstopfen durch Unreinheiten zu bewahren.

• An einen Warmwasserhahn: Im Falle einer Zentralheizungsanlage kann der Geschirrspüler auch durch heißes Leitungswasser gespeist werden, vorausgesetzt dass die Temperatur 60°C nicht übersteigt. Schrauben Sie den Schlauch an den Wasserhahn, so wie für den Anschluss an den Kaltwasserhahn beschrieben.

⚠ Sollte der Zulaufschlauch nicht lang genug sein, dann wenden Sie sich bitte an einen Fachhändler oder an einen autorisierten Techniker (siehe Kundendienst).

⚠ Der Wasserleitungsdruck muss innerhalb der in der Tabelle der technischen Daten (siehe seitlich) angegebenen Werte liegen.

⚠ Der Schlauch darf nicht eingeklemmt oder abgeknickt werden.

Anschluss des Ablaufschlauchs

Schließen Sie den Ablaufschlauch, ohne ihn zu krümmen, an eine Ablaufleitung mit Mindestdurchmesser von 4 cm an.

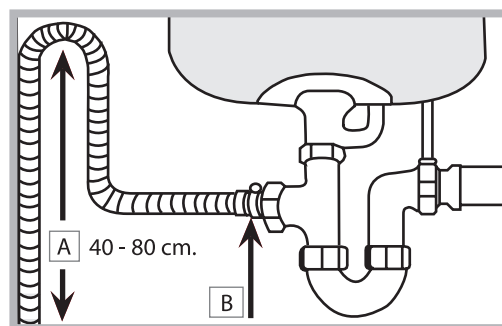

Der Ablaufschlauch muss sich in einer Höhe von 40 bis 80 cm vom Boden oder von der Standfläche der Spülmaschine (A) befinden.

Vor dem Anschließen des Ablaufschlauchs an den Siphon des Spülbeckens den Plastikdeckel (B) abnehmen.

* Nur an einigen Modellen

Schutz vor Überschwemmungen

Um Überschwemmungen auszuschließen, wurde der Geschirrspüler:

- mit einem System versehen, dank dessen der Wasserzulauf bei Anomalien oder internem Wasserverlust unterbrochen wird.

Einige Modelle sind mit einem zusätzlichen *New Acqua Stop** Sicherheitssystem ausgestattet, das auch bei Schlauchdefekten vor Überschwemmung schützt.

ACHTUNG: GEFÄHRLICHE SPANNUNG!

Der Versorgungsschlauch darf auf keinen Fall abgeschnitten werden: er enthält nämlich Strom führende Teile.

Stromanschluss

Vor Einfügen des Netzsteckers in die Steckdose ist sicherzustellen, dass:

- die Steckdose über eine normgerechte Erdung verfügt;
- die Netzsteckdose die auf dem Typenschild (befindlich auf der Innentür) angegebene max. Leistungsaufnahme des Gerätes trägt (siehe Abschnitt Beschreibung Ihres Geschirrspülers);
- die Versorgungsspannung den auf dem Typenschild (auf der Innentür) vermerkten Werten entspricht;
- die Steckdose mit dem Netzstecker des Gerätes kompatibel ist. Andernfalls muss der Netzstecker von einem autorisierten Techniker ausgetauscht werden (siehe Kundendienst), verwenden Sie bitte keine Verlängerungen oder Vielfachstecker.

 Der Netzstecker, das Netzkabel und die Steckdose sollten bei installiertem Gerät leicht zugänglich sein.

 Das Netzkabel darf nicht gebogen bzw. eingeklemmt werden.

 Sollte das Speisekabel beschädigt sein, muss es vom Hersteller oder seiner technischen Kundendienststelle ausgetauscht werden, um Unfallrisiken vorzubeugen. (Siehe Kundendienst)

 Der Hersteller übernimmt keinerlei Haftung, sollten diese Vorschriften nicht genau beachtet werden.



Kondensationsschutzstreifen*

Öffnen Sie nach dem Einbau des Geschirrspülers die Gerätetür und bringen Sie den transparenten Klebestreifen unter dem Holzbord an, um es vor eventuellem Kondenswasser zu schützen.

Hinweise zur ersten Inbetriebnahme

Füllen Sie nach der Installation des Gerätes und direkt vor dem ersten Spülgang den Salzbehälter ganz mit Wasser und fügen Sie ca. 1 kg Salz hinzu (siehe Klarspüler und Regeneriersalz): Es ist völlig normal, dass Wasser austritt. Stellen Sie den Härtegrad des Wassers ein (siehe Abschnitt Klarspüler und Regeneriersalz). - Nach dem Einfüllen des Salzes erlischt die SALZNACHFÜLLANZEIGE*.

 Das Nichtfüllen des Salzbehälters kann eine Beschädigung des Wasserenthärters und des Heizwiderstandes bewirken.

Technische Daten	
Abmessungen	Breite 59.5 cm Höhe 82 cm Tiefe 57 cm
Fassungsvermögen	14 Maßgedecke
Wasserversorgungsdruck	0,05 ÷ 1MPa (0,5 ÷10 bar) 7,25 – 145 psi
Versorgungsspannung	Siehe Typenschild
Maximale Leistungsaufnahme	Siehe Typenschild
Schmelzsicherung	Siehe Typenschild
  AIO77 	Dieses Gerät entspricht folgenden EG-Richtlinien: - 2006/95/EC (Niederspannung) - 2004/108/EC (elektromagnetische Verträglichkeit) - 2005/32/EC (Comm. Reg. 1275/2008) (Ecodesign) - 2002/96/EC

* Nur an einigen Modellen

Beschreibung Ihres Geschirrspülers

DE

Geräteansicht

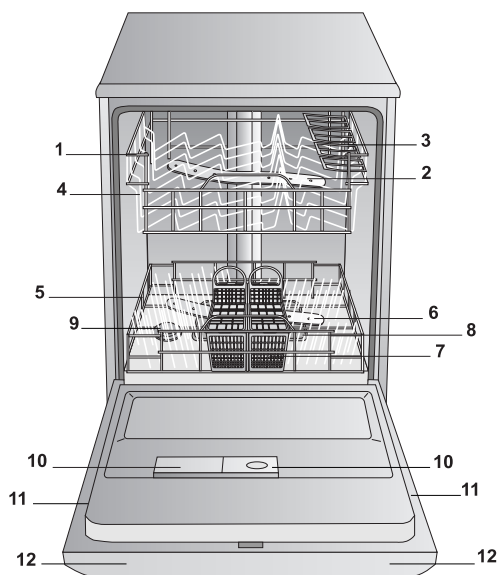

1. Oberkorb
2. Oberer Sprüharm
3. Hochklappbare Ablagen
4. Einstellung der Korbhöhe
5. Unterkorb
6. Unterer Sprüharm
7. Besteckkorb
8. Spülsiebe
9. Salzbehälter
10. Spülmittelkammern und Klarspülerbehälter
11. Typenschild
12. Bedienblende***

Bedienblende

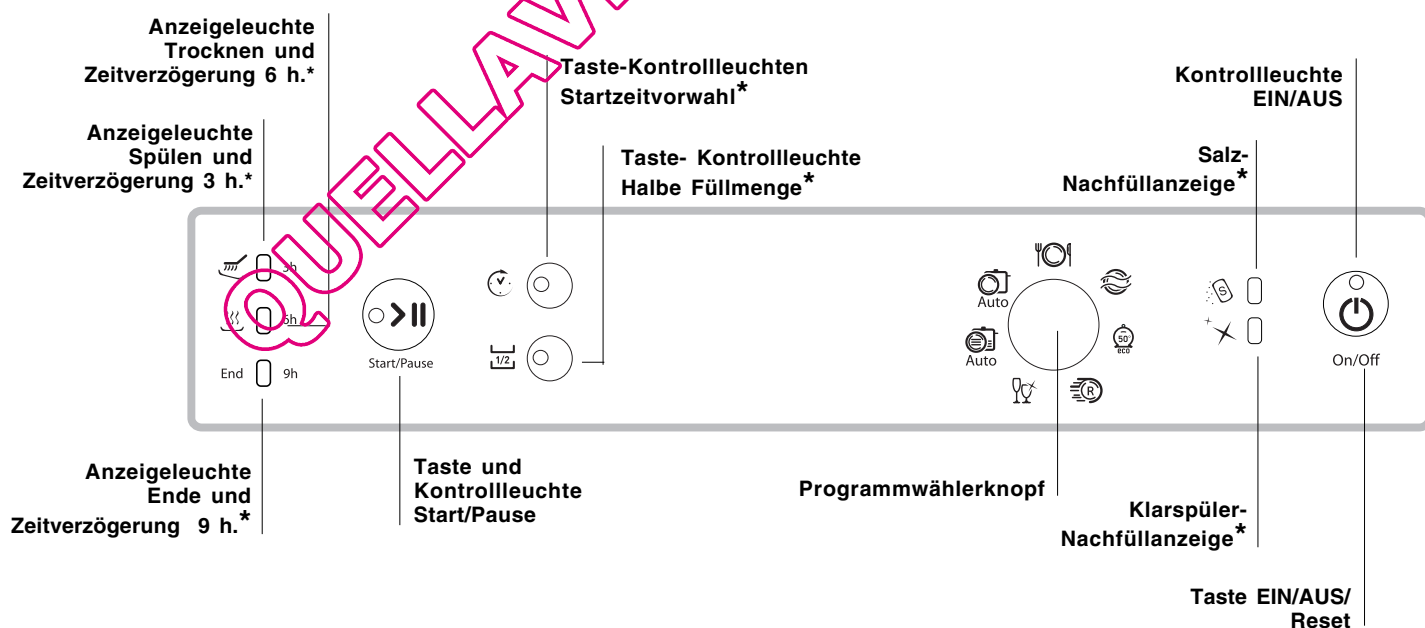

***Nur bei den komplett integrierten Modellen.

*Nur an einigen Modellen

Die Anzahl und die Art der Spülprogramme und -optionen ist abhängig vom jeweiligen Geschirrspülermodell.

Beschickung der Körbe

⚠ Bevor Sie das Geschirr in den Geschirrspüler einräumen, befreien Sie es von Speiserückständen und entleeren Sie Gläser und Schalen von Getränkeresten.

Stellen Sie nach Einräumen des Geschirrs sicher, dass sich die Sprüharms frei bewegen können.

Unterer Geschirrkorb

Der Unterkorb kann für Töpfe, Deckel, Teller, Saltschüsseln, Besteck usw. eingesetzt werden. Siehe *Beschickungsbeispiele*. Große Teller und große Deckel sollten am Korbrand einsortiert werden, und zwar so, dass der obere Sprühharm nicht behindert wird.

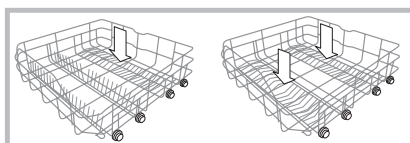

Einige Geschirrspülermodelle verfügen über klappbare Bereiche*, die in senkrechter

Stellung zum Einsortieren von Tellern, oder in waagerechter Stellung zum Einsortieren von Töpfen und Salatschüsseln verwendet werden können.

Besteckkorb

Der Besteckkorb kann je nach Geschirrspülermodell unterschiedlich ausgeführt sein: nicht teilbar, teilbar oder verschiebbar. Der nicht teilbare Besteckkorb darf nur im vorderen Teil des unteren Korbes eingesetzt werden.

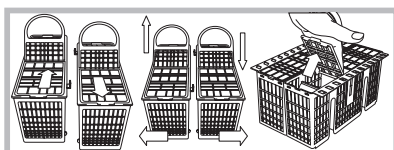

Der teilbare Besteckkorb kann zweigeteilt werden - somit kann eine Korbhälfte entfernt werden, eine

praktische Lösung, wenn bei nur halber Füllung gespült wird (bei den Modellen, die mit einer solchen Funktion ausgestattet sind) - und er kann versetzt werden, d. h. in jeden Bereich des Unterkorbes (feste oder klappbare Bereiche) verschoben werden.

- Beide sind mit verschiebbaren Klappen ausgerüstet, die eine optimale Anordnung des Bestecks ermöglichen.

⚠ Messer und andere Küchenutensilien mit scharfen Spitzen sind mit nach unten gerichteten Spitzen in den Besteckkorb einzuordnen, oder waagrecht auf die Ablagen des oberen Geschirrkorbes zu legen.

Beispiele zur Einordnung des Besteckkorbes



Oberer Geschirrkorb

In den oberen Geschirrkorb sortieren Sie empfindliches und leichtes Geschirr ein: Gläser, Tee- und Mokkatassen, Untertassen, flache Schüsseln, Pfannen, flache, nur leicht verschmutzte Töpfe gemäß den *Beschickungsbeispielen*.

• Tassen und Mokkatassen, lange und spitze Messer, Servierbesteck: auf den hochklappbaren Ablagen**.

Hochklappbare Ablagen mit unterschiedlicher Neigungseinstellung

- Die Neigung schafft mehr Platz im Oberkorb, sie ermöglicht das Einstellen von Stielgläsern unterschiedlicher Höhe und verbessert die Trockenleistung.

Neigung A

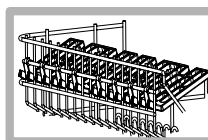

Neigung B

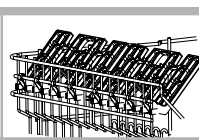

Neigung C

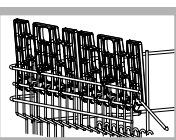

- Heben Sie die hochklappbare Ablage an, verschieben Sie sie etwas und stellen Sie sie auf den gewünschten Neigungswinkel.

Höheneinstellung des Oberkorbes

Um das Einordnen des Geschirrs zu vereinfachen, kann der Oberkorb je nach Bedarf in Hoch- oder Niedrigstellung eingeschoben werden.

⚠ Es empfiehlt sich, die Höhe des Oberkorbes bei **LEEREM KORB** zu regulieren.

Heben oder senken Sie den Korb niemals nur an einer Seite.

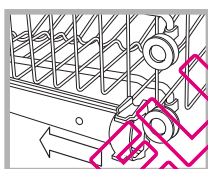

Öffnen Sie den rechten und linken Arretierstift der Korbführungen und ziehen Sie den Korb heraus; schieben Sie ihn in Hoch- oder Niedrigstellung ein; lassen Sie ihn über die Führungen nach hinten gleiten und schieben Sie hierbei auch die Vorderräder ein;

schließen Sie die Arretierstifte (siehe Abbildung).

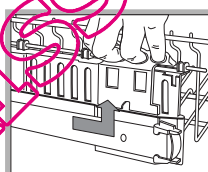

Ist der Korb mit "Dual Space"-Griffen ausgestattet (siehe Abbildung), ziehen Sie den Oberkorb bis zum Anschlag heraus, fassen die an den Korbseiten befindlichen Griffe mit den Händen, ziehen diese nach oben bzw. drücken sie nach unten, und

lassen Sie den Korb daraufhin herab (hierbei begleiten).

Beschickungsbeispiele für den Oberkorb/Unterkorb

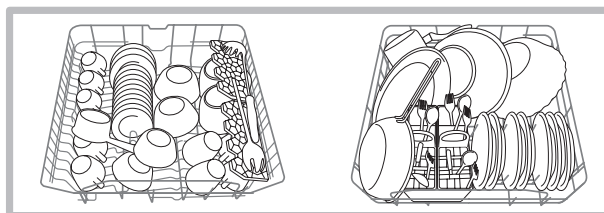

Nicht spülmaschinenfestes Geschirr

- Gegenstände aus Holz, mit Holzgriffen, aus Horn, oder mit gelemten Teilen.
- Gegenstände aus Aluminium, Kupfer, Messing, Zinn.
- Nicht hitzefestes Geschirr aus Kunststoff.
- Antikes, oder handbemaltes Porzellan.
- Antike Silberwaren. Nicht antike Silberwaren dagegen können im Geschirrspüler gespült werden. Stellen Sie ein sanftes Programm ein, und vermeiden Sie den Kontakt mit anderem Metall.

⚠ Es empfiehlt sich, spülmaschinenfestes Geschirr zu verwenden.

* Nur an einigen Modellen.

** In unterschiedlicher Anzahl und Platzierung.

Start und Inbetriebnahme

DE

Starten des Geschirrspülers

1. Öffnen Sie den Wasserhahn.
2. Drücken Sie die ON/OFF-Taste: alle Kontrollleuchten auf der Bedienblende leuchten für einige Sekunden auf.
3. Öffnen Sie die Geschirrspülertür und füllen Sie das Spülmittel ein (*siehe unten*).
4. Befüllen Sie die Geschirrkörbe (*siehe Beschickungsbeispiele*) und schließen Sie die Gerätetür.
5. Wählen Sie ein Programm aus, indem Sie den Reglerknopf PROGRAMMWahl im Uhrzeigersinn drehen: Stellen Sie die sich auf dem Knopf befindliche Bezugskerbe auf die Programmnummer bzw. das Programmsymbol. Die Kontrollleuchte der Taste Start/Pause blinkt.
6. Wählen Sie die Spüloptionen* (*siehe nebenstehende Spalte*).
7. Mit der Taste START den Spülvorgang starten, die Kontrollleuchte hört auf zu blinken (Dauerlicht). Das Einschalten der zum **Spülgang** gehörenden Kontrollleuchte zeigt den Start des Programms an.
8. Am Ende des Spülprogramms leuchtet die Anzeigeleuchte **ENDE** auf (Dauerlicht). Schalten Sie das Gerät mittels der ON/OFF-Taste aus, schließen Sie den Wasserhahn und ziehen Sie den Netzstecker aus der Steckdose.
9. Warten Sie einige Minuten, bevor Sie das Geschirr herausnehmen. Sie könnten sich daran verbrennen. Räumen Sie die Geschirrspülkörbe aus, beginnen Sie dabei mit dem Unterkorb.

⚠ - Zur Senkung des Stromverbrauchs bei Stillstand des Geräts schaltet sich das Gerät unter gewissen Bedingungen automatisch aus.

⚠ AUTOMATIK-PROGRAMME*: Dieses Geschirrspülergerät ist mit einem Spezialfühler ausgestattet, der in der Lage ist, den Verschmutzungsgrad zu erfassen, diesen auszuwerten und demnach das effektiv und wirtschaftlich geeignetste Spülprogramm einzustellen. Die Dauer der Automatikprogramme kann aufgrund der Einwirkung des Sensors variieren.

Änderung eines laufenden Programms

Sollten Sie irrtümlich ein falsches Programm gewählt haben, kann es noch geändert werden, vorausgesetzt es wurde gerade erst in Gang gesetzt: Möchten Sie bei laufendem Spülgang das Spülprogramm ändern, schalten Sie das Gerät durch längeres Drücken der EIN/AUS/Reset-Taste aus. Schalten Sie es darauf über dieselbe Taste wieder ein, und wählen Sie erneut ein Programm und die gewünschten Spüloptionen an.

Hinzufügen von weiterem Geschirr

Drücken Sie die Start/Pause-Taste (die Taste blinkt), öffnen Sie die Gerätetür (Vorsicht, es kann heißer Dampf austreten!) und räumen Sie das zusätzliche Geschirr ein.

Drücken Sie die Taste Start/Pause (Dauerlicht): das Spülprogramm startet daraufhin erneut.

⚠ Durch Druck auf die Taste Start/Pause wird sowohl das Spülprogramm als auch die Startzeitvorwahl* (sollte eine solche programmiert worden sein) unterbrochen. Während dieser Phase kann das Spülprogramm nicht geändert werden.

Unbeabsichtigtes Unterbrechen des Spülprogramms

Wird während des Spülgangs die Gerätetür geöffnet, oder sollte ein Stromausfall stattfinden, wird der Spülgang unterbrochen. Wird die Gerätetür wieder geschlossen, oder kehrt der Strom zurück, läuft das Programm an der Stelle weiter, an der es unterbrochen wurde.

Einfüllen des Spülmittels

Ein gutes Spülergebnis hängt auch von einer korrekten Spülmitteldosierung ab. Eine zu hohe Dosierung ist nicht gleichzusetzen mit einem besseren Spülergebnis, man belastet dadurch nur die Umwelt.

⚠ Verwenden Sie bitte ausschließlich Spülmittel für Geschirrspüler.

⚠ VERWENDEN SIE BITTE KEIN HANDSPÜLMITTEL.

⚠ Bei übermäßiger Spülmittelverwendung können Schaumreste am Ende des Spülgangs zurückbleiben.

⚠ Zum Einsatz von Tabs wird nur dann geraten, wenn das Modell die Zusatzfunktion MULTIFUNKTIONSTABS vorsieht.

⚠ Die besten Spül- und Trockenergebnisse erhalten Sie nur durch Einsatz von Spülmitteln in Pulverform, flüssigen Klarspülern und Salz.

Kammer A: Spülmittel für den Hauptspülgang

Kammer B: Spülmittel für den Vorspülgang

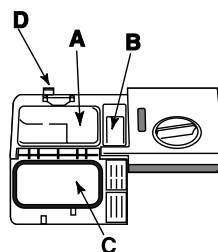

1. Öffnen Sie den Deckel C und drücken Sie die Taste D.
2. Hinsichtlich der Dosierung verweisen wir auf die *Programmtabelle*:

- Spülpulver: Kammern A und B.
- Spültabs: Erfordert das Spülprogramm 1 Tab, geben Sie diesen in Kammer A und

schließen den Deckel. Erfordert es 2 Tabs, geben Sie den zweiten Tab auf den Geräteboden.

3. Entfernen Sie eventuelle Spülmittelrückstände von den Kanten der Kammern und schließen Sie den Deckel so, dass er einrastet.

* Nur an einigen Modellen

Spüloptionen*

Die **OPTIONEN** können nur dann eingestellt, geändert oder gelöscht werden, wenn das Spülprogramm ausgewählt, und bevor die Taste Start/Pause gedrückt wird.

Es können lediglich die Optionen zugeschaltet werden, die auch mit dem gewählten Programmtyp kompatibel sind. Ist eine Option mit dem eingestellten Programm nicht kompatibel (siehe Spülprogrammtabelle) leuchtet die entsprechende LED 3 Mal rasch auf.

Wird eine Option gewählt, die mit einer zuvor gewählten Option oder einem Spülprogramm nicht kompatibel ist, dann blinkt diese neu gewählte Option 3 Mal auf und erlischt wieder. Nur die zuletzt gewählte Einstellung bleibt eingeschaltet.

Möchten Sie eine irrtümlich eingestellte Option wieder löschen, drücken Sie die entsprechende Taste erneut.

Halbe Füllmenge Oberkorb*

Haben Sie nur wenig Geschirr zu spülen, wählen Sie den Spülgang Halbe Füllung. Sie sparen Wasser, Strom und Spülmittel. Wählen Sie das Programm, drücken Sie die Taste HALBE FÜLLUNG: Die Kontrollleuchte leuchtet auf; es wird ein Spülgang nur für den Oberkorb aktiviert.

⚠ Achten Sie darauf, nur den Oberkorb zu füllen und nur die Hälfte des Spülmittels einzugeben.

⚠ In diesem Fall empfiehlt sich der Einsatz von Spülmittel in Pulverform.

⚠ Diese Option ist nicht zuschaltbar zu den Programmen: Kurz.

Startzeitvorwahl*

Der Start des Spülprogramms kann um **3, 6 oder 9** Stunden verschoben werden.

1: Nach der Wahl des gewünschten Spülprogramms und eventueller weiterer Optionen drücken Sie die Taste STARTZEITVORWAHL: Die Kontrolllampe leuchtet auf.

2: Den gewünschte Startzeit durch mehrmaliges Drücken der Taste Startzeitvorwahl auswählen. Die Kontrollleuchten für den Spülgang (3 Stunden), das Trocknen (6 Stunden) und Ende (9 Stunden) leuchten nacheinander auf.

Mit einem weiteren Druck auf die Taste Startzeitvorwahl, wird die Option wieder ausgeschaltet und die Kontrollleuchte erlischt.

3. Nach erfolgter Auswahl, drücken Sie die Taste Start/ Pause, um den Countdown in Gang zu setzen. Die eingestellte Startverzögerungszeit blinkt und die Taste Start/Pause schaltet auf Dauerlicht.

3. Ist die Zeit abgelaufen, erlischt die Anzeigeleuchte der STARTZEITVORWAHL und das Spülprogramm startet.

⚠ Bei bereits in Gang gesetztem Programm ist eine Startzeitvorwahl nicht mehr möglich.

Tabelle Spüloptionen	A	B
	Startzeit-Vorwahl	Halbe Befüllung
Automatikb. Super Wash	Ja	Ja
Automatikb. Normal	Ja	Ja
Täglicher Abwasch	Ja	Ja
Einweichen	Ja	Ja
Eco Sparprogramm	Ja	Ja
Kurz	Ja	Nein
Kristallgläser	Ja	Ja

*Nur an einigen Modellen







Spülprogramme

DE

⚠ Hinsichtlich der SPÜLOPTIENEN verweisen wir auf die Tabelle „Spüloptionen“, befindlich im Abschnitt „Start und Inbetriebnahme“

⚠ Die Anzahl und die Art der Spülprogramme und -optionen ist abhängig vom jeweiligen Geschirrspülermodell.

⚠ Für nur leicht verschmutztes Geschirr, oder für Geschirr, das vorher unter laufendem Wasser abgespült wurde, kann die Spülmittelmenge erheblich reduziert werden.

Hinweise zur Programmwahl	Spülprogramm	Spülmittel (A) = Dosierkammer A (B) = Dosierkammer B			Programme die einen Trockengang vorsehen	Spüloptionen	Programmdauer (Toleranz ±10%) Std. Min.
		Pulver	flüssig	Tabs			
Stark verschmutztes Geschirr, Töpfe und Pfannen (nicht geeignet für empfindliches Geschirr).	 Automatikb. Super Wash	35 g (A)	35 ml (A)	1 (A)	Ja	A – B	2:25'
Normal verschmutztes Geschirr und Töpfe. Normaler täglicher Abwasch	 Automatikb. Normal	29 g (A) 6 g (B)	29 ml (A) 6 ml (B)	1 (A)	Ja	A – B	1:50'
Tägl. Abwasch geringfügiger Mengen (4 Maßgedecke + 1 Topf + 1 Pfanne)	 Tägliche Anwendung	25 g (A)	25 ml (A)	1 (A)	Nein	A – B	1:00'
Abspülen des Geschirrs, das erst später, zusammen mit weiterem Geschirr, gespült werden soll.	 Einweichen	Nein	Nein	Nein	Nein	A – B	0:08'
Öko-Programm mit niedrigem Energieverbrauch, geeignet für Geschirr und Töpfe.	 50° Eco*	29 g (A) 6 g (B)	29 ml (A) 6 ml (B)	1 (A)	Ja	A – B	2:55'
Kurzes Sparprogramm für nur leicht verschmutztes, sofort nach dem Gebrauch gespültes Geschirr (2 Teller + 2 Gläser + 4 Bestecke + 1 Topf + 1 kleine Pfanne)	 Kurz	25 g (A)	25 ml (A)	1 (A)	Nein	A	0:35'
Kurzes Sparprogramm für temperaturempfindliches, sofort nach dem Gebrauch zu reinigendes Geschirr. (Kelchgläser Oberkorb + empfindliche Teller Unterkorb).	 Kristallgläser	35 g (A)	35 ml (A)	1 (A)	Ja	A – B	1:30'

Anmerkung:

Die optimale Leistung der Programme "Täglicher Abwasch" und "Kurz" ist dann gewährleistet, wenn die Anzahl der angegebenen Maßgedecke eingehalten wird.

* Das Sparprogramm "Eco" (Öko), das den Anforderungen der Norm EN 50242 entspricht, hat eine längere Dauer im Vergleich zu den übrigen Programmen. Trotzdem handelt es sich um das Programm mit dem niedrigsten Energieverbrauch, das die Umwelt nicht belastet.

Hinweis für die Prüflabors: Detaillierte Informationen hinsichtlich der Bedingungen des EN-Vergleichstests sind an nachfolgender Adresse anzufordern: ASSISTENZA_EN_LVS@indesitcompany.com

Zur Vereinfachung der Spülmitteldosierung berücksichtigen Sie bitte Folgendes:

1 Esslöffel = ca. 15 gr Spülpulver = ca. 15 ml Flüssigspülmittel - 1 Teelöffel = ca. 5 gr Spülpulver = ca. 5 ml Flüssigspülmittel

Klarspüler und Regeneriersalz

⚠ Verwenden Sie bitte nur Spezialspülmittel für Geschirrspüler.

Verwenden Sie bitte kein Koch- oder Industriesalz, und auch keine Handspülmittel. Bitte befolgen Sie die auf der Verpackung befindlichen Anweisungen.

⚠ Sollten Sie ein Multifunktionsprodukt verwenden, ist ein Hinzufügen von weiterem Klarspüler nicht erforderlich. Der Zusatz von Regeneriersalz ist jedoch ratsam, besonders bei hartem oder sehr hartem Wasser. Bitte befolgen Sie die auf der jeweiligen Verpackung befindlichen Anweisungen.

⚠ Da weder Salz noch Klarspüler eingefüllt wird, ist es ganz normal, dass die SALZNACHFÜLLANZEIGE* und die KLARSPÜLERNACHFÜLLANZEIGE* bleiben eingeschaltet.

Einfüllen des Klarspülers

Der Klarspüler fördert das Trocknen des Geschirrs, da das Wasser von der Geschirroberfläche abläuft; es verbleiben weder Streifen noch Flecken.

Der Klarspülerbehälter muss aufgefüllt werden:

- wenn auf der Bedienblende die KLARSPÜLERNACHFÜLLANZEIGE* aufleuchtet;

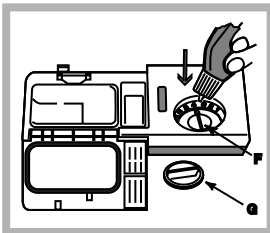

- Behälter durch Drehen des Stöpsels (G) gegen den Uhrzeigersinn öffnen.
- Klarspüler einfüllen, er darf nicht überlaufen. Andernfalls sofort mit einem trockenen Tuch abwischen.
- Stöpsel wieder aufschrauben.

Füllen Sie den Klarspüler NIEMALS direkt ins Innere des Geschirrspülers.

Klarspülerdosierung

Sollte das Trockenergebnis unzufrieden stellend sein, kann die Klarspülerdosierung neu eingestellt werden. Drehen Sie den Regler (F) mit Hilfe eines Schraubenziehers auf eine der 6 Einstellungen (werkseitig eingestellt auf 4):

- wenn das Geschirr Streifen aufweist, drehen Sie den Regler auf eine niedrige Einstellung (1-3).
- Befinden sich Wassertropfen oder Kalkflecken darauf, drehen Sie den Regler auf höhere Einstellungen (4-6).

Einstellen der Wasserhärte

Jeder Geschirrspüler ist mit einem Wasserenthärter ausgestattet, der durch Verwendung von speziell für Geschirrspüler vorgesehenem Regeneriersalz den Geschirrspüler mit kalkfreiem Wasser versorgt.

Dieser Geschirrspüler kann so eingestellt werden, dass die Umweltbelastung reduziert und die Spülleistungen entsprechend der Wasserhärte optimiert werden. Angaben zur Wasserhärte erhalten Sie bei Ihrem Wasserwerk.

- Schalten Sie die Maschine mit der Taste ON/OFF ab und öffnen Sie die Tür.
- Stellen Sie den Schalter PROGRAMMWahl erst auf das **5**. Programm, dann auf das **1**. Programm und dann erneut auf das **5**.
- Drücken Sie die ON/OFF-Taste; die Kontrollleuchten der Zyklusphasen blinken; jetzt kann die Wasserhärte eingestellt

werden. Jedem Spülprogramm entspricht eine Härtestufe: Beispiel: 1. Spülprogramm, Härtestufe 1

2. Spülprogramm, Härtestufe 2... etc., etc. bis maximal 5* Stufen.

(Der Entkalker ist ab Werk auf den Wert 3 eingestellt). Zum Verlassen der Funktion warten Sie bitte einige Sekunden, oder drücken Sie eine Taste der Optionen*, oder schalten Sie das Gerät über die EIN/AUS-Taste aus.

Wenn Multifunktionsstabs verwendet werden, ist trotzdem der Salzbehälter zu füllen.

°dH		°fH		mmol/l		Stufe
0	6	0	10	0	1	1
6	11	11	20	1,1	2	2
12	17	21	30	2,1	3	3
17	34	31	60	3,1	6	4
34	50	61	90	6,1	9	5*

Von 0°f bis 10°f wird empfohlen, kein Salz zu verwenden.
* Bei dieser Einstellung kann sich die Dauer der Spülgänge geringfügig verlängern.

°dH = Grad deutsche Härte -
°fH = Grad französische Härte -
mmol/l = Millimol/Liter

Einfüllen des Regeneriersalzes

Um ein optimales Spülergebnis zu gewährleisten, sollte der Salzbehälter niemals leer sein. Durch das Regeneriersalz wird das Wasser entkalkt; demnach setzt sich kein Kalk auf Ihrem Geschirr ab.

Der Salzbehälter befindet sich im Geschirrspülerboden (siehe Beschreibung) und muss aufgefüllt werden:

- Wenn der grüne Schwimmer* durch den Salzstöpsel hindurch nicht sichtbar ist;
- wenn auf der Bedienblende die SALZNACHFÜLLANZEIGE* aufleuchtet.

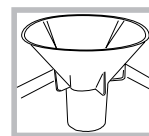

- Ziehen Sie den Unterkorb heraus und schrauben Sie den Salzbehälterdeckel gegen den Uhrzeigersinn ab.
- Nur für die erstmalige Inbetriebnahme: Füllen Sie den Behälter bis zum Rand mit Wasser.

Wasser.

- Setzen Sie den mitgelieferten Trichter* auf (siehe Abbildung) und füllen Sie den Behälter bis zum Rand mit Salz (ca. 1 kg); es ist ganz normal, wenn etwas Wasser austritt.
- Nehmen Sie den Trichter* heraus und entfernen Sie die Salzreste vom Öffnungsrand; Spülen Sie den Deckel unter fließendem Wasser ab, bevor Sie ihn wieder aufschrauben. Halten Sie ihn hierzu kopfüber unter den Wasserstrahl und lassen Sie das Wasser aus den vier Schlitzen im unteren Bereich des Deckels abfließen. (Salzdeckel mit grünem Schwimmer*)

Es wird empfohlen, diesen Vorgang bei jedem Nachfüllen von Salz zu wiederholen.

Schrauben Sie den Deckel fest auf, damit während des Spülgangs keine Spüllauge eintreten kann. (Diese könnte den Enthärter dauerhaft beschädigen).

⚠ Sollte das Nachfüllen von Salz erforderlich sein, sollte dies sofort vor der Durchführung eines Spülgangs erfolgen, damit die übergelaufene Salzlösung sofort entfernt wird.

* Nur an einigen Modellen

Reinigung und Pflege

DE

Abstellen der Wasser- und Stromversorgung

- Drehen Sie den Wasserhahn nach jedem Spülgang zu, um Schäden durch eventuelles Austreten von Wasser auszuschließen.
- Ziehen Sie den Netzstecker aus der Steckdose, bevor Sie Ihren Geschirrspüler reinigen oder Wartungsmaßnahmen getroffen werden.

Reinigung des Geschirrspülers

- Die Gehäuseteile und die Bedienblende können mit einem mit Wasser angefeuchteten, weichen Tuch gereinigt werden. Vermeiden Sie Löse- und Scheuermittel.
- Zur Beseitigung von evtl. Flecken im Innenraum des Gerätes verwenden Sie ein feuchtes Tuch, auf das Sie etwas weißen Essig träufeln.

Vermeidung von Geruchsbildung

- Lassen Sie die Gerätetür stets nur angelehnt; auf diese Weise kann sich keine Feuchtigkeit ansammeln.
- Die Dichtungen der Tür und der Reinigerkammern sollten regelmäßig mit einem feuchten Tuch gereinigt werden. Sie vermeiden so die Ansammlung von Speiseresten, hauptsächliche Ursache von Geruchsbildung im Geschirrspüler.

Reinigung der Sprüharme

An den Sprüharmen könnten Speiserückstände festkleben, und die Wasserdüsen verstopfen. Ab und zu sollten diese demnach kontrolliert und mit einem Bürstchen, das nicht aus Metall sein darf, gereinigt werden.

Beide Sprüharme können abgenommen werden.

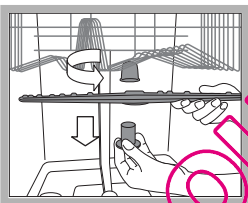

Zur Abnahme des oberen Sprüharmes drehen Sie den Kunststoffring gegen den Uhrzeigersinn ab. Der obere Sprüharm ist mit nach oben gerichteten Löchern wieder einzusetzen.

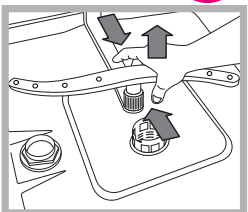

Um den unteren Sprüharm abzunehmen, drücken Sie die beiden seitlichen Zungen nach unten und ziehen dann den Arm nach oben hin ab.

Reinigen des Wasserzufuhr-Filtersiebes*

Falls es sich um neue, oder für einen längeren Zeitraum nicht benutzte Wasserschläuche handeln sollte, ist sicherzustellen, dass das Wasser auch klar und frei von Verunreinigungen ist. Lassen Sie es hierzu einige Zeit lang fließen. Es kann nämlich ansonsten passieren, dass die Anschlussstelle verstopft wird und Ihr Geschirrspüler dadurch Schaden nimmt.

⚠️ Reinigen Sie regelmäßig den Wasserzulauffilter am Zufuhrhahn.

- Schließen Sie den Wasserhahn.
- Schrauben Sie den Wasserschlauch ab, nehmen Sie den Filter heraus und reinigen Sie ihn vorsichtig unter fließendem Wasser.
- Setzen Sie den Filter wieder ein und verschrauben Sie den Schlauch.

Reinigung der Filtersiebe

Die Siebgruppe setzt sich aus drei Filtern zusammen, die Spülwasser reinigen, von Speiseresten befreien und wieder in Umlauf bringen. Um optimale Spülergebnisse zu gewährleisten, müssen diese gereinigt werden.

⚠️ Reinigen Sie die Filtersiebe regelmäßig.

⚠️ Der Geschirrspüler darf nie ohne Filtersiebe oder mit ausgehängten Filtern arbeiten.

• Kontrollieren Sie nach einigen Spülgängen die Filtersiebgruppe. Ggf. ist diese sorgfältig unter laufendem Wasser auszuspülen. Nehmen Sie hierzu ein kleines Bürstchen (das nicht aus Metall sein darf) zu Hilfe. Verfahren Sie wie folgt:

1. Drehen Sie das zylinderförmige Filtersieb C gegen den Uhrzeigersinn heraus (Abb. 1).
2. Ziehen Sie den Siebbecher B durch leichten Druck auf die seitlichen Flügel heraus (Abb. 2).
3. Nehmen Sie den Stahl-Siebteller A ab (Abb. 3).
4. Kontrollieren Sie den Hohlraum und befreien Sie diesen von eventuellen Speiseresten. Das Spülpumpenschutzteil (schwarzes Teil) **DARF NICHT ABGENOMMEN WERDEN.** (Abb. 4)

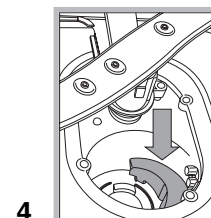
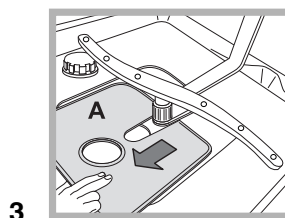
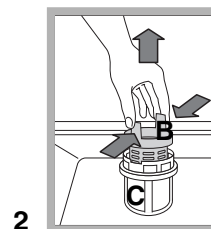
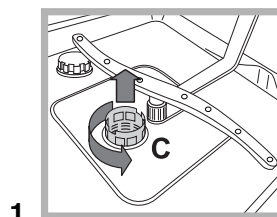

Setzen Sie die Siebgruppe nach der Reinigung der Filtersiebe wieder korrekt in ihren Sitz ein, dies ist äußerst wichtig, um eine ordnungsgemäße Betriebsweise des Geschirrspülers zu gewährleisten.

Was tun, bevor Sie für längere Zeit verreisen

- Schalten Sie sämtliche Elektroanschlüsse ab und schließen Sie den Wasserhahn.
- Lassen Sie die Gerätetür leicht aufstehen.
- Lassen Sie nach Ihrer Rückkehr einen Spülgang ohne Geschirrlaufen durchlaufen.

Vorsichtsmaßnahmen, Hinweise und Kundendienst

 Das Gerät wurde nach den strengsten internationalen Sicherheitsvorschriften entworfen und gebaut. Nachstehende Hinweise werden aus Sicherheitsgründen geliefert und sollten aufmerksam gelesen werden.

Allgemeine Sicherheit

- Dieses Gerät ist nicht zur Verwendung durch Personen (einschließlich Kinder) mit eingeschränkten körperlichen, geistigen oder sensorialen Fähigkeiten oder ohne ausreichende Erfahrung und Kenntnis geeignet, es sei denn, sie werden durch eine für ihre Sicherheit verantwortliche Person beaufsichtigt und eingewiesen.
- Es ist die Aufsicht eines Erwachsenen erforderlich, um zu vermeiden, dass Kinder mit dem Gerät spielen.
- Dieses Gerät ist für den nicht professionellen Einsatz im privaten Haushalt bestimmt.
- Das Gerät darf nur zum Spülen von Haushaltsgeschirr verwendet werden, und nur durch Erwachsene und gemäß den Anleitungen dieses Handbuchs bedient werden.
- Das Gerät darf nicht im Freien installiert werden, auch nicht, wenn es sich um einen geschützten Platz handelt. Es ist gefährlich, wenn es Gewittern und Unwettern ausgesetzt wird.
- Berühren Sie den Geschirrspüler nicht, wenn Sie barfuß sind.
- Ziehen Sie den Netzstecker nicht am Netzkabel aus der Steckdose, sondern nur am Netzstecker selbst.
- Vor Reinigungs- und Wartungsmaßnahmen muss der Wasserhahn zuge dreht und der Netzstecker aus der Steckdose gezogen werden.
- Bei etwaigen Störungen versuchen Sie bitte nicht, Innenteile selbst zu reparieren.
- Berühren Sie bitte niemals den Heizwiderstand.
- Stützen Sie sich und setzen Sie sich bitte nicht auf die offen stehende Gerätetür, das Gerät könnte umkippen.
- Die Gerätetür sollte nicht offen gelassen bleiben, da man darüber stolpern könnte.
- Bewahren Sie das Spülmittel und den Klarspüler außerhalb der Reichweite von Kindern auf.
- Verpackungsmaterial ist kein Spielzeug für Kinder.

Entsorgung

- Entsorgung des Verpackungsmaterials: Bitte befolgen Sie die lokalen Richtlinien zur Entsorgung und Wiederverwertung des Verpackungsmaterials.
- Die europäische Richtlinie 2002/96/EG über Elektro- und Elektronik-Altgeräte (WEEE) schreibt vor, dass Haushaltsgeräte nicht mit dem normalen Müll zu entsorgen sind. Altgeräte sind zwecks Optimierung der Rückgewinnungs- und Recyclingrate der Gerätematerialien einer gesonderten Sammelstelle zuzuführen, um Schäden für die Gesundheit und die Umwelt zu verhüten. Das durchgestrichene Abfalleimersymbol, das sich auf allen Produkten befindet, weist darauf hin, dass eine getrennte Entsorgung vorgeschrieben ist.

Für weitere Informationen hinsichtlich der ordnungsgemäßen Entsorgung von Haushaltsgeräten wenden Sie sich bitte an Ihren Händler oder an die zuständige kommunale Stelle.

Energie sparen und Umwelt schonen

Wasser und Strom sparen

- Setzen Sie den Geschirrspüler nur bei voller Ladung in Betrieb. Um in der Zwischenzeit, d.h. bis das Gerät ganz gefüllt ist, die Bildung unangenehmer Gerüche zu vermeiden, setzen Sie den Einweichzyklus in Gang (*siehe Spülprogramme*).

- Wählen Sie ein für das zu spülende Geschirr und den Verschmutzungsgrad geeignetes Programm. Ziehen Sie hierzu die *Programmtabelle* zu Rate:
 - Verwenden Sie für normal verschmutztes Geschirr das umweltfreundliche Sparprogramm Eco, das einen niedrigen Wasser- und Stromverbrauch gewährleistet.
 - Bei nur geringfügiger Beschickung aktivieren Sie die Option Halbe Füllung* (*siehe Start und Inbetriebnahme*).
- Sieht Ihr Stromliefervertrag Billigstromzeiten vor, empfiehlt es sich, das Gerät in diesen Niedrigtarifzeiten in Betrieb zu setzen. Die Option Startzeitwahl* (*siehe Start und Inbetriebnahme*) ist Ihnen in diesem Fall eine wertvolle Stütze.

Phosphat- und chlorfreie, enzymhaltige Reinigungsmittel

- Wir empfehlen dringend den Einsatz von phosphat- und chlorfreien Spülmitteln, da diese die Umwelt nicht zu sehr belasten.
- Die optimale Wirkung der Enzyme ist bei einer Temperatur von ca. 50°C gegeben, demnach können bei enzymhaltigen Spülmitteln Spülgänge bei Niedrigtemperaturen eingestellt und dennoch dieselben Ergebnisse erzielt werden, wie bei 65°C-Programmen.
- Dosieren Sie Spülmittel sparsam je nach Angabe des Herstellers, Wasserhärte, Verschmutzungsgrad und Menge des Geschirrs, um Verschwendungen zu vermeiden. Obwohl sie biologisch abbaubar sind, beinhalten sie dennoch Stoffe, die die Umwelt belasten.

Kundendienst

Bevor Sie den Kundendienst anfordern:

- sollten einige Kontrollen vorab selbst durchgeführt werden (*siehe Störungen und Abhilfe*).
- Starten Sie das Programm erneut, um sicherzustellen, dass die Störung behoben wurde.
- Ist dies nicht der Fall, wenden Sie sich bitte an den autorisierten Kundendienst.

 **Beauftragen Sie bitte niemals unbefugtes Personal.**

Geben Sie bitte Folgendes an:

- die Art der Störung
- das Gerätemodell (Mod.)
- die Seriennummer (S/N).

Diese Informationen können Sie auf dem am Gerät befindlichen Typenschild ablesen (*siehe Beschreibung Ihres Geschirrspülers*).

*Nur an einigen Modellen.

Störungen und Abhilfe

DE

Sollten Betriebsstörungen auftreten, kontrollieren Sie bitte folgende Punkte, bevor Sie sich an den Kundendienst wenden.

Störungen:	Mögliche Ursachen / Lösungen:
Die Spülmaschine startet nicht oder reagiert nicht auf die Bedienungseingaben	<ul style="list-style-type: none"> • Schalten Sie das Gerät durch Drücken der ON/OFF-Taste aus und nach etwa einer Minute wieder ein und wiederholen Sie die Programmeinstellung. • Der Stecker ist nicht richtig in der Steckdose. • Die Gerätetür ist nicht ganz geschlossen.
Die Gerätetür schließt nicht.	<ul style="list-style-type: none"> • Das Schloss ist bereits eingerastet; drücken Sie die Tür energisch, bis ein "Clacklaut" zu hören ist.
Der Geschirrspüler pumpt das Wasser nicht ab.	<ul style="list-style-type: none"> • Das Spülprogramm ist noch nicht ganz abgelaufen. • Der Ablaufschlauch ist geknickt (siehe Installation). • Der Ablauf des Spülbeckens ist verstopft. • Im Filtersieb haben sich Speisereste angesammelt.
Der Geschirrspüler ist zu laut.	<ul style="list-style-type: none"> • Das Geschirr schlägt aneinander oder gegen die Sprühhärme. • Es hat sich zu viel Schaum gebildet: Das Spülmittel wurde unkorrekt dosiert oder es ist ungeeignet für Geschirrspüler. (siehe Start und Inbetriebnahme).
Auf dem Geschirr und auf den Gläsern befinden sich Kalkablagerungen oder ein weißer Belag.	<ul style="list-style-type: none"> • Es fehlt Regeneriersalz bzw. die Dosierung entspricht nicht der Wasserhärte (siehe Klarspüler und Regeneriersalz). • Der Deckel des Salzbehälters ist nicht ordnungsgemäß geschlossen. • Es fehlt Klarspülmittel oder es wird unzureichend dosiert.
Das Geschirr und die Gläser weisen weiße Streifen bzw. bläuliche Schattierungen auf.	<ul style="list-style-type: none"> • Der Klarspüler wurde zu hoch dosiert.
Das Geschirr ist nicht ganz trocken.	<ul style="list-style-type: none"> • Es wurde ein Spülprogramm, das keinen Trockengang vorsieht, eingestellt. • Es fehlt Klarspülmittel oder es wird unzureichend dosiert (siehe Klarspüler und Regeneriersalz). • Die Klarspüler-Dosiereinstellung ist nicht angemessen. • Das Geschirr besteht aus Antihafmaterial oder aus Plastik.
Das Geschirr ist nicht sauber geworden	<ul style="list-style-type: none"> • Die Körbe wurden zu voll geladen (siehe Beschickung der Körbe). • Das Geschirr wurde nicht korrekt eingeräumt. Die Sprühhärme können sich nicht frei bewegen. • Das Spülprogramm ist zu schwach (siehe Spülprogramme). • Es hat sich zu viel Schaum gebildet: Das Spülmittel wurde unkorrekt dosiert oder es ist ungeeignet für Geschirrspüler. (siehe Start und Inbetriebnahme). • Der Stöpsel des Klarspülerbehälters wurde nicht korrekt geschlossen. • Das Filtersieb ist schmutzig oder verstopft (siehe Wartung und Pflege). • Es fehlt Regeneriersalz (siehe Klarspüler und Regeneriersalz).
Der Geschirrspüler lädt kein Wasser - Alarm Wasserhahn geschlossen. (Sie vernehmen kurze Signaltöne*) (die Trocknen und Ende-Anzeigeleuchte blinkt).	<ul style="list-style-type: none"> • Es besteht eine Unterbrechung der Wasserzufuhr. • Der Zufuhrschlauch ist geknickt (siehe Installation). • Öffnen Sie den Wasserhahn; das Gerät setzt sich nach wenigen Minuten in Gang. • Das Gerät hat auf Sperre geschaltet, weil nach Erklingen der Bip-Töne* kein Eingriff erfolgte. Schalten Sie das Gerät über die ON/OFF-Taste aus, öffnen Sie den Wasserhahn und schalten Sie das Gerät nach 20 Sekunden über dieselbe Taste wieder ein. Wiederholen Sie die Geräteeinstellung und starten Sie das Spülprogramm erneut.
Alarm am Wasser-Zulaufschlauch. Wasserzulauffilter verstopft. (die Spülen, Trocknen und Ende-Anzeigeleuchte blinkt).	<ul style="list-style-type: none"> • Schalten Sie das Gerät über die ON/OFF-Taste aus. Drehen Sie den Wasserhahn zu, um Überschwemmungen zu vermeiden, ziehen Sie den Netzstecker aus der Steckdose. Prüfen Sie den Wasserzulaufilter (siehe Kapitel "Reinigung und Pflege").

*Nur an einigen Modellen.

NL

Nederlands, 49

LFSA+ 2284

Inhoud

Installatie, 50-51

Plaatsing en waterpas zetten
Hydraulische en elektrische aansluitingen
Aanwijzingen voor de eerste afwascyclus
Technische gegevens

Beschrijving van het apparaat, 52

Aanzichttekening
Bedieningspaneel

Het laden van de rekken, 53

Onderrek
Bestekkorf
Bovenrek

Starten en gebruik, 54-55

Het starten van de afwasautomaat
Het vaatwasmiddel toevoegen
Afwasoorties

Programma's, 56

Programmatabel

Glansmiddel en onthardingszout, 57

Het glansmiddel toevoegen
Het onthardingszout toevoegen

Onderhoud en verzorging, 58

Water en elektrische stroom afsluiten
Reinigen van de afwasautomaat
Vermijden van vervelende luchtjes
Reinigen van de sproeiarmen
Reinigen van het watertoevoerfilter
Reinigen van de filters
Als u langere tijd geen gebruik maakt van de afwasautomaat

Voorzorgsmaatregelen, advies en Service, 59

Algemene veiligheid
Afvalverwijdering
Energiebesparing en respect voor het milieu
Service

Storingen en oplossingen, 60

NL

QUELLAVEVATISSELLE.COM

Installatie

NL

⚠ Bewaar dit boekje zorgvuldig voor eventuele toekomstige raadpleging. Wanneer u het product weggeeft, verkoopt of wanneer u verhuist, dient u dit boekje bij het apparaat te bewaren.

⚠ Lees de gebruiksaanwijzingen zorgvuldig door: er staat belangrijke informatie in over installatie, gebruik en veiligheid.

⚠ Als u het apparaat verplaatst moet u het verticaal houden; als dit niet mogelijk is moet u het naar achteren kantelen.

⚠ Dit apparaat is ontworpen voor huiselijk gebruik of gelijksoortige toepassingen, bijvoorbeeld:

- keukenblokken voor personeel in winkels, kantoren en andere werkomgevingen;
- boerderijen;
- gebruik door klanten in hotels, motels en andersoortige verblijfsmogelijkheden;
- bed and breakfast.

Plaatsing en waterpas zetten

1. Haal het apparaat uit de verpakking en controleer dat het geen schade heeft geleden tijdens het transport. Als het apparaat beschadigd is, moet u het niet aansluiten maar de dealer inschakelen.

2. De afwasautomaat moet met de zijkant of de achterkant tegen de aangrenzende kastjes of de wand worden geïnstalleerd. Dit apparaat kan ook onder het aanrecht worden ingebouwd* (zie *Montageblad*).

3. Plaats de afwasautomaat op een rechte en stevige vloer. Compenseer eventuele onregelmatigheden door de voorste stelvoetjes los- of vast te draaien, totdat het apparaat horizontaal staat. Een correcte nivellering geeft stabiliteit en voorkomt trillingen, geluiden en verplaatsingen.

4*. Om de hoogte van het achterste stelvoetje te regelen moet u draaien aan de zeshoekige rode beslagring aan de onder-/voorzijde in het midden van de afwasautomaat. Gebruik hiervoor een zeshoekige sleutel met een opening van 8 mm. Draai rechtsom om de hoogte te vermeerderen, linksom om de hoogte te verminderen (zie instructieblad voor de inbouw die bij de documentatie wordt geleverd).

Hydraulische en elektrische aansluitingen

⚠ Het voor de installatie aanpassen aan het elektrische en hydraulische systeem mag alleen door erkende technici worden uitgevoerd.

⚠ De afwasautomaat mag niet bovenop de buizen of de elektrische voedingskabel worden geplaatst.

⚠ Het apparaat dient aangesloten te zijn op de waterleiding met nieuwe buizen. Gebruik geen oude buizen.

De buizen voor de toevoer en de afvoer van het water, en de elektrische voedingskabel kunnen voor een optimale installatie zowel naar rechts als naar links worden gericht.

Aansluiting van de buis voor de watertoevoer

- Aansluiting op de koudwaterkraan: schroef de toevoerbuis op een kraan met schroefdraad van 3/4 gas. Voor u hem vastschroeft moet u het water laten lopen tot het compleet helder is. Zo voorkomt u dat eventuele onzuiverheden het apparaat doen verstopen.
- Aansluiting op de warmwaterkraan: als er een centrale verwarming is met radiatoren kan de afwasautomaat worden voorzien met warm water mits dit water niet warmer is dan 60°C. Schroef de buis aan de kraan zoals beschreven voor de koudwateraansluiting.

⚠ Als de lengte van de toevoerbuis niet toereikend is, dient u zich te wenden tot een speciaalzaak of tot een erkende monteur (zie *Service*).

⚠ De waterdruk moet zich bevinden tussen de waarden die staan vermeld in de tabel met Technische gegevens (zie hiernaast).

⚠ Zorg ervoor dat de buis niet wordt gebogen of samengeperst.

Aansluiting van de waterafvoerslang

steek de slang, zonder deze te buigen, in een afvoerleiding met een minimumdoorsnede van 4 cm.

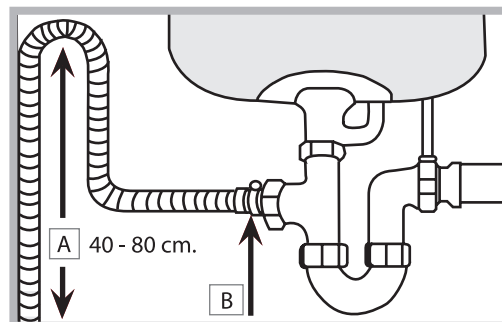

De afvoerslang moet zich op een hoogte tussen de 40 en 80 cm van de vloer of het steunvlak van de vaatwasser (A) bevinden.

Verwijder de plastic dop (B) alvorens de waterafvoerslang aan de sifon van de gootsteen aan te sluiten.

Lekkagebeveiliging

Om lekkages te voorkomen is de afwasautomaat:

- voorzien van een systeem dat de watertoevoer onderbreekt in geval van storingen of lekkages van binnenuit.

Enkele modellen zijn voorzien van een aanvullend beveiligingsmechanisme *New Acqua Stop**, dat de lekkage ook voorkomt in het geval de toevoerbuis kapotgaat.



BELANGRIJK: GEVAARLIJKE SPANNING!

De toevoerbuis mag in geen geval worden doorgesneden: hij bevat onderdelen die onder spanning staan.

Elektrische aansluiting

Voordat u de stekker in het stopcontact steekt, moet u zich ervan verzekeren dat:

- het stopcontact geaard is en voldoet aan de geldende normen;
- het stopcontact in staat is het maximale vermogen van het apparaat te dragen. Dit vermogen wordt aangegeven op het typeplaatje aan de binnenkant van de deur (zie hoofdstuk *Beschrijving van de afwasautomaat*);
- de spanningswaarden zich bevinden tussen de waarden die staan aangegeven op het typeplaatje aan de binnenkant van de deur;
- de stekker van het apparaat en het stopcontact overeenkomen. Als dit niet het geval is moet u een bevoegde monteur inschakelen om de stekker te laten vervangen (zie *Service*); gebruik geen verlengsnoeren of dubbelstekkers.

 Wanneer het apparaat is geïnstalleerd, moeten de elektrische voedingskabel en het stopcontact makkelijk te bereiken zijn.

 De kabel mag niet worden gebogen of samengedrukt.

 In het geval dat de voedingskabel beschadigd is, dient deze vervangen te worden door de fabrikant of door uw Installateur, zodat elk risico vermeden wordt. (Zie *Service*)

 De fabrikant kan niet verantwoordelijk worden gehouden als deze normen niet worden nageleefd.



Anticondensstrip*

Nadat u de afwasautomaat heeft ingebouwd opent u de deur en plakt u de doorzichtige plakstrip onder het houten werkvlak, zodat u het beschermt tegen eventuele condens.

Aanwijzingen voor de eerste afwascyclus

Nadat het apparaat is geïnstalleerd, onmiddellijk voor de eerste afwasbeurt, moet u het zoutreservoir volledig met water vullen en ongeveer 1 kg onthardingszout toevoegen (zie hoofdstuk *Glansmiddel en onthardingszout*); het is normaal dat er tijdens deze handeling water overloopt. Selecteer de hardheid van het water (zie hoofdstuk *Glansmiddel en onthardingszout*).
- Na het vullen van het onthardingszout gaat het controlelampje ZOUT TOEVOEGEN* uit.

 Als u geen onthardingszout toevoegt kan de waterontharder en het verwarmingselement worden beschadigd.

Technische gegevens	
Afmetingen	breedte cm 59,5 hoogte cm 82 diepte cm 57
Capaciteit	14 bordensets
Waterdruk toevoer	0,05 ÷ 1 MPa (0,5 ÷ 10 bar) 7,25 – 145 psi
Netspanning	Zie typeplaatje
Totaal opnemingsvermogen	Zie typeplaatje
Zekering	Zie typeplaatje
  AIO77 	Deze afwasautomaat voldoet aan de volgende EU richtlijnen: - 2006/95/EC (Laagspanning) - 2004/108/EC (Elektromagnetische Compatibiliteit) - 2005/32/EC (Comm. Reg. 1275/2008) (Ecodesign) - 2002/96/EC (AEEA)

* Alleen aanwezig op bepaalde modellen.

Beschrijving van het apparaat

NL

Aanzichttekening

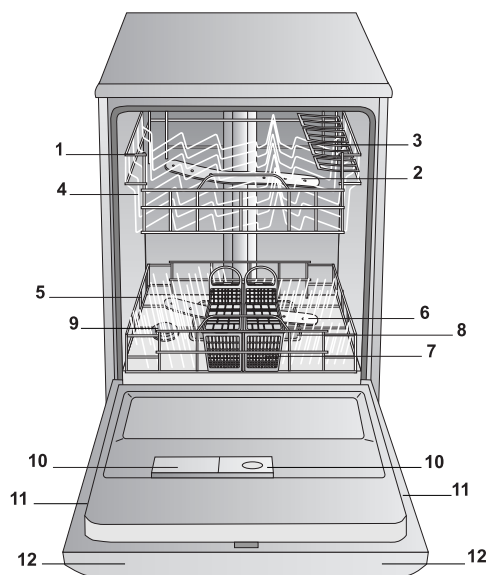

1. Bovenrek
2. Bovenste sproeiarm
3. Opklaprekjes
4. Regelen hoogte rek
5. Onderrek
6. Onderste sproeiarm
7. Bestekkorf
8. Filter
9. Zoutreservoir
10. Bakjes voor afwasmiddel en glansmiddelreservoir
11. Typeplaatje
12. Bedieningspaneel***

Bedieningspaneel

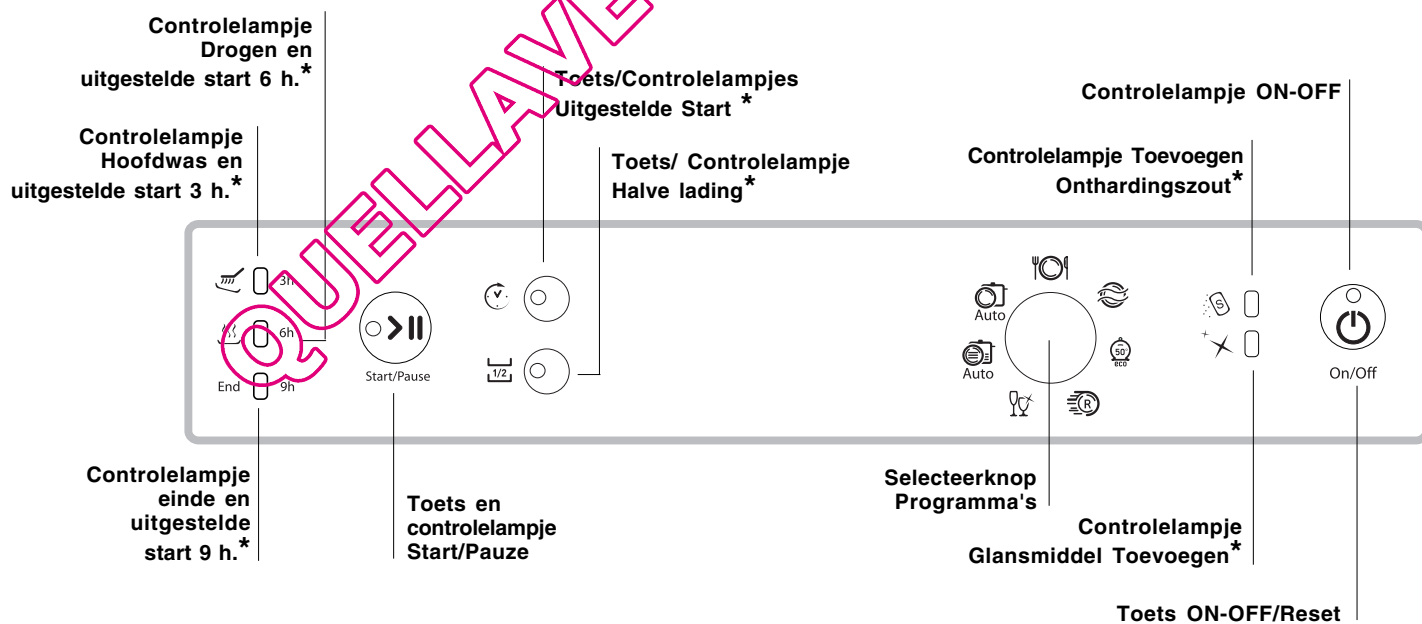

*** Alleen op modellen voor volledige inbouw.

* Alleen aanwezig op bepaalde modellen.

Het aantal en het soort programma's en opties verschilt aan de hand van het model afwasautomaat.

Het laden van de rekken

⚠ Voordat u de vaat inlaadt moet u overtollige etensresten verwijderen en glazen en bekers legen.

Nadat u alles heeft ingeladen moet u controleren of de sproeiarmen vrij kunnen ronddraaien.

Onderrek

In het onderrek kunt u pannen, deksels, borden, slakommen, bestek, etc. plaatsen, volgens de *Inlaadvoorbeelden*.

Grote deksels en borden kunnen het beste aan de zijkanten van het rek worden geplaatst. Zorg ervoor dat ze het draaien van de bovenste sproeiarm niet verhinderen.

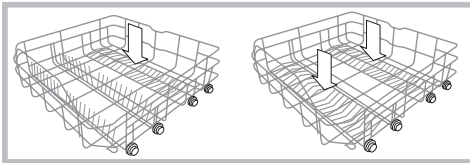

Enkele modellen afwasautomaat beschikken over uitklapbare

delen*. Deze kunnen in verticale stand worden gebruikt voor het laden van borden, of in horizontale stand voor het laden van pannen en slakommen.

Bestekkorf

De bestekkorf verschilt aan de hand van het model afwasautomaat: niet demonteerbaar, demonteerbaar, verschuivend. De niet demonteerbare korf mag alleen aan de voorzijde van het onderrek worden geplaatst.

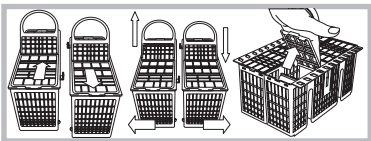

Het is mogelijk de demonteerbare korf in tweeën te delen. Dit is vooral handig bij het wassen van een halve lading (bij modellen die

beschikken over deze optie). De bestekkorf kan op elke gewenste plek van het onderrek worden verschoven door hem tussen de vaste en uitklapbare delen te plaatsen.

- Beide zij zijn voorzien van beweegbare rekjes waarmee u het bestek beter kunt opbergen.

⚠ Messen en andere gebruiksvoorwerpen met scherpe punten dienen met de punten naar beneden in de bestekkorf of in horizontale positie in de opklaprekjes van de het bovenrek geplaatst te worden.

Inlaadvoorbeelden bestekkorf



Bovenrek

Plaats hier de fijnere en lichtere vaat: glazen, theekopjes, mokken, bordjes, kleine slabakken, koekenpannen, lage, niet zo vuile pannen, zoals beschreven in de *Inlaadvoorbeelden*.

- Mokken en kopjes, lange en scherpe messen, opscheepbestek: plaats deze op de opklaprekjes**.

Opklaprekjes met verschillende inclinatiehoeken

- M.b.v. de verschillende inclinaties van het rekje verkrijgt u meer ruimte in het bovenrek. U kunt zo beter wijnglazen van verschillende hoogtes plaatsen en ook de droogprestaties verbeteren.

Inclinatie A

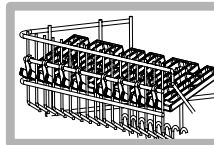

Inclinatie B

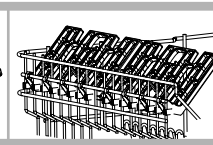

Inclinatie C

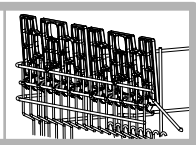

- Til het rekje op, schuif het een klein beetje op en plaats het in de gewenste stand.

Het regelen van de hoogte van het bovenrek

Om de vaat beter te kunnen verdelen, kunt u het bovenrek hoger of lager zetten:

⚠ We raden u aan de hoogte van het bovenrek te regelen als het REK LEEG IS.

Til of laat het rek nooit aan een enkele kant neer.

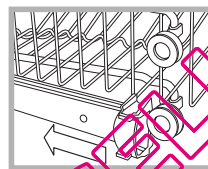

Open de grendeltjes van de rails aan de rechter- en aan de linkerkant en haal het rek naar buiten; plaats het boven of onder en schuif het over de rails totdat ook de voorste wieltjes erin zitten; sluit vervolgens de grendeltjes (zie afbeelding).

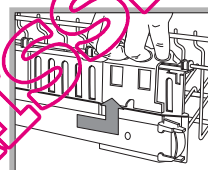

Als het rek voorzien is van "Dual Space*" hendels (zie afbeelding) haalt u het bovenrek naar voren tot aan het einde, houdt u de hendels aan de zijkant van het rek vast en verplaatst u het naar boven of naar onder. Laat het rek langzaam naar

beneden zakken.

Voorbeelden van het inladen van het bovenrek/onderrek

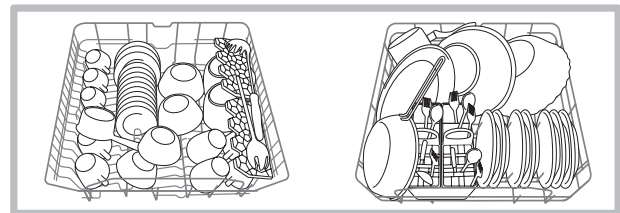

Vaat die niet geschikt is voor de afwasautomaat

- Houten voorwerpen of met een handvat van hout, hoorn of met delen die zijn vastgelijmd.
- Voorwerpen van aluminium, koper, messing of tin.
- Niet hittebestendige plastic voorwerpen.
- Antiek of handbeschilderd porselein.
- Antiek zilver. Niet antiek zilver kan echter wel met een fijn programma worden gewassen. Zorg ervoor dat het niet in contact komt met andere metalen.

⚠ We raden u aan vaatwerk te gebruiken dat wel geschikt is voor de afwasautomaat.

* Alleen aanwezig op bepaalde modellen.

** Variabele aantallen en standen.

Starten en gebruik

NL

Het starten van de afwasautomaat

1. Open de waterkraan.
2. Druk op de ON-OFF toets: alle controlelampjes op het bedieningspaneel gaan enkele seconden lang aan.
3. Open de deur en doseer het afwasmiddel (zie onder).
4. Laad de rekken (zie *Het laden van de rekken*) en sluit de deur.
5. Selecteer het programma door de knop SELECTEREN PROGRAMMA rechtsom te draaien: de wijzer op de knop moet samenvallen met het nummer of het symbool van het desbetreffende programma. Het controlelampje van de toets START/PAUZE knippert.
6. Selecteer de wasopties* (zie hiernaast).
7. Start met de toets START. Het controlelampje houdt op met knipperen (licht vast aan). Het aangaan van het controlelampje van het **was**programma geeft aan dat het programma is begonnen.
8. Aan het einde van het programma gaat het controlelampje **EINDE** aan (licht vast aan). Schakel het apparaat uit met de ON-OFF toets, doe de waterkraan dicht en haal de stekker uit het stopcontact.
9. Wacht enkele minuten voordat u de vaat uit de afwasautomaat haalt om te voorkomen dat u zich verbrandt. Laad de vaat uit, beginnend met het onderrek.

⚠ - Om het energieverbruik te verminderen, wordt de machine onder bepaalde omstandigheden van NIET gebruik automatisch uitgezet.

⚠ PROGRAMMA'S AUTO*: dit model afwasautomaat beschikt over een speciale sensor die kan waarnemen hoe vuil de vaat is en het meest efficiënte en zuinige wasprogramma ervoor kiezen. De duur van de automatische programma's hangt als gevolg af van wat de sensor waarneemt.

Het wijzigen van een reeds gestart programma

Als u een verkeerd programma heeft geselecteerd kunt u dit wijzigen, mits het niet gestart is: als het wassen reeds is gestart en u wilt de wascyclus wijzigen dient u de afwasautomaat uit te schakelen door langere tijd op de ON/OFF/Reset toets te drukken. Schakel het apparaat met dezelfde toets weer in en selecteer opnieuw de gewenste programma's en opties.

Overige vaat toevoegen

Druk op de toets Start/Pauze (het licht op de toets gaat knipperen), open de deur, pas op de vrijkomende hete stoom, en doe de vaat in de afwasautomaat. Druk op de toets Start/Pauze (licht vast aan): de wascyclus wordt hervat.

⚠ Door op de toets Start/Pauze te drukken wordt zowel het programma onderbroken alsmede de Uitgestelde Start* als die is ingesteld.

In deze fase kunt u het programma niet wijzigen.

Onvoorziene onderbrekingen

Als tijdens het wassen de deur wordt geopend of er een stroomonderbreking plaatsvindt, wordt het programma onderbroken. Het zal worden hervat op het punt waar het werd onderbroken als de deur weer dichtgaat of wanneer de stroom terugkeert.

Het vaatwasmiddel toevoegen

Een goed wasresultaat hangt ook af van een correcte dosering van het vaatwasmiddel. Te veel wasmiddel betekent niet automatisch een efficiëntere reiniging. Bovendien is dit niet goed voor het milieu.

⚠ Gebruik alleen specifiek vaatwasmiddel.

⚠ GEBUIK NOOIT afwasmiddel voor het met de hand wassen.

⚠ Een overmatig gebruik van afwasmiddel kan schuimresiduen overlaten aan het einde van de wascyclus

⚠ We raden u aan alleen tabletten te gebruiken bij uitvoeringen waar de optie MULTIFUNCTIE TABLETTEN bestaat.

⚠ De beste was- en droogprestaties bereikt u met het gebruik van een vaatwasmiddel in poedervorm, een vloeibaar glansspoelmiddel en onthardingszout.

bakje A: Vaatwasmiddel hoofdwass

bakje B: Vaatwasmiddel voorwas

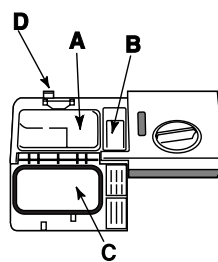

1. Open het deksel C door te drukken op de knop D.
2. Doseer het vaatwasmiddel met behulp van de *Programmatabel*:
 - vaatwasmiddel in poeder: bakjes A en B.
 - tabletten: wanneer het programma 1 tablet vereist doet u hem in het bakje A en sluit u het deksel.

Wanneer het programma 2 tabletten vereist, doet u de tweede op de bodem van de afwasautomaat.

3. Verwijder de eventuele wasmiddelresten van de rand van het bakje en sluit het deksel met een klik.

* Alleen aanwezig op bepaalde modellen.

Afwasopties

De **OPTIES** kunnen alleen worden ingesteld, gewijzigd of gewist nadat u het afwasprogramma heeft gekozen en vóór u op de Start/Pauze toets drukt.

Alleen die opties die compatibel zijn met het type geselecteerde programma kunnen worden gekozen. Als een optie niet compatibel is met het geselecteerde programma (zie *programmatabel*) zal de betreffende led 3 maal snel knipperen.

Als u een optie kiest die niet compatibel is met een voordien ingestelde optie of wasprogramma dan zal deze 3 maal knipperen en dan uitgaan, terwijl de laatst gekozen instelling aan zal blijven staan.

Om een verkeerd geselecteerde optie te annuleren druk u nogmaals op de betreffende toets.

Halve lading op het bovenrek*

Als u weinig vaat heeft kunt u een halve lading wassen en zo water, energie en afwasmiddel besparen. Selecteer het programma en druk op de toets HALVE LADING: het controlelampje gaat aan en alleen de vaat in het bovenrek wordt gewassen.

 **Laad de vaat alleen in het bovenrek en doe slechts de helft van de hoeveelheid afwasmiddel in het bakje.**

 **We raden u aan afwasmiddel in poeder te gebruiken.**

 **Deze optie is niet beschikbaar met de programma's: Snel.**

Uitgestelde start*

Het is mogelijk het starten van een programma **3, 6 of 9 uur** uit te stellen:

1: Nadat u het gewenste afwasprogramma en de eventuele andere opties heeft geselecteerd, drukt u op de toets **UITGESTELDE START**: het controlelampje gaat aan.

2: Selecteer de gewenste start door een paar keer achter elkaar op de toets **Uitgestelde start** te drukken. De controlelampjes van de wascyclus (3 uur), drogen (6 uur) en einde (9 uur) gaan achter elkaar aan.

Als u nogmaals op de toets **Uitgestelde Start** drukt wordt de optie geannuleerd en gaat het controlelampje uit.

3. Als u de selectie heeft uitgevoerd drukt u op de toets **Start/Pauze** waardoor het terugtellen begint. De geselecteerde vertraging gaat knipperen en de toets **Start/Pauze** blijft vast aanstaan.

3. Als de tijd verstreken is gaat het controlelampje van de **UITGESTELDE START** uit en wordt het programma gestart.

 **Het is niet mogelijk de Uitgestelde Start in te stellen als de cyclus reeds is begonnen.**







Tabel Opties	A	B
	Uitgestelde Start	Halve lading
Auto Superwash	Ja	Ja
Auto Normaal	Ja	Ja
Dagelijkse afwas	Ja	Ja
Weken	Ja	Ja
Eco	Ja	Ja
Snel	Ja	Nee
Kristal	Ja	Ja

*Alleen aanwezig op bepaalde modellen.

Programma's

NL

- ⚠ Voor de OPTIES dient u de tabel Opties te raadplegen op de pagina Starten en Gebruik.
- ⚠ Het aantal en het soort programma's en opties verschilt aan de hand van het model afwasautomaat.
- ⚠ Als de vaat niet zo vuil is of reeds is afgespoeld, dient u de dosis vaatwasmiddel aanzienlijk te beperken.

Aanwijzingen voor de programmakeuze	Programma	Vaatwasmiddel (A) = bakje A (B) = bakje B			Programma's met droog functie	Opties	Duur van het programma (tolerantie ±10%) Hr. Min.
		Poeder	Vloeibaar	Tabletten			
Zeer vuile vaat en pannen (niet te gebruiken voor teer vaatwerk).	 Auto Superwash	35 g (A)	35 ml (A)	1 (A)	Ja	A-B	2:25'
Normaal vuile vaat en pannen. Standaard programma dagelijks.	 Auto Normaal	29 g (A) 6 g (B)	29 ml (A) 6 ml (B)	1 (A)	Ja	A-B	1:50'
Dagelijks vuil, beperkte hoeveelheid. (4 couverts + 1 pan + 1 steelpan).	 DagelijkseWas	25 g (A)	25 ml (A)	1 (A)	Nee	A-B	1:00'
Voorwas in afwachting van de lading van de volgende maaltijd.	 Weken	Nee	Nee	Nee	Nee	A - B	0:08'
Ecologisch wasprogramma met laag energieverbruik, geschikt voor vaat en pannen.	 Eco*	29 g (A) 6 g (B)	29 ml (A) 6 ml (B)	1 (A)	Ja	A-B	2:55'
Zuinige snelle cyclus voor niet zo vuile vaat, direct na gebruik. (2 borden + 2 glazen + 4 delen bestek + 1 pan + 1 pannetje)	 Snel	25 g (A)	25 ml (A)	1 (A)	Nee	A	0:35'
Zuinige, snelle cyclus voor teer vaatwerk dat gevoelig is voor hoge temperaturen, direct na gebruik. (wijnglazen, bovenrek/ + breekbare borden, onderrek).	 Kristal	35 g (A)	35 ml (A)	1 (A)	Ja	A- B	1:30'

N.B.:

De beste prestaties van de programma's "Dagelijks en Snel" worden bereikt als u het aantal aangegeven couverts niet overschrijdt.

* Het programma Eco volgt de richtlijn EN-50242 en heeft een langere duur dan de rest van de programma's. Dit programma heeft echter het laagste energieverbruik en is het minst schadelijk voor het milieu.

Aanwijzing voor de Proeflaboratoria: voor gedetailleerde informatie over de omstandigheden van de EN vergelijkingsproef kunt u contact opnemen met: ASSISTENZA_EN_LVS@indesitcompany.com

Om de dosering van het wasmiddel te vereenvoudigen is het goed te weten dat:

1 eetlepel = 15 gram poeder = 15 ml vloeibaar wasmiddel circa - 1 theelepel = 5 gram poeder = 5 ml vloeibaar wasmiddel circa

Glansmiddel en onthardingszout

⚠ Gebruik uitsluitend producten die speciaal voor afwasautomaten zijn bestemd. Gebruik geen keukenzout of industrieel zout en ook geen wasmiddelen voor handwas. Volg de aanwijzingen op de verpakking.

⚠ Als u een multifunctie product gebruikt is het niet nodig een glansmiddel toe te voegen. **We raden u echter wel aan onthardingszout toe te voegen als het water hard of zeer hard is. Volg de aanwijzingen op de verpakking.**

⚠ Als u geen zout of glansmiddel toevoegt is het normaal dat de controlelampjes ZOUT TOEVOEGEN* en GLANSMIDDEL TOEVOEGEN* blijven aan staan.

Het glansmiddel toevoegen

Het glansmiddel bevordert het drogen van de vaat door het water van het oppervlak te laten glijden. Op deze manier voorkomt u strepen en vlekken.

Het glansmiddelreservoir moet worden gevuld:

- als op het bedieningspaneel het controlelampje GLANSMIDDEL TOEVOEGEN* aangaat;

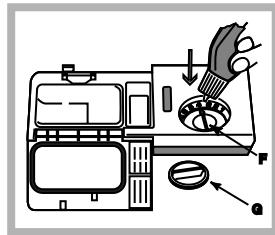

- Open het reservoir door de dop (G) tegen de klok in te draaien.
- Giet het glansmiddel in het reservoir zonder te morsen. Als u wel morst, moet u het product gelijk met een droge doek verwijderen.
- Schroef de dop weer op zijn

plaats.

Giet het glansmiddel NOOIT direct in de machine.

Het regelen van de dosis glansmiddel

Als u niet tevreden bent over de droogresultaten, kunt u de dosis glansmiddel afregelen. U kunt met een schroevendraaier aan de regelaar (F) draaien en kiezen tussen 6 verschillende standen (de fabrieksinstelling is op stand 4):

- als u op de vaat strepen aantreft moet u een lagere stand instellen (1-3).
- als u waterdruppels of kalkaanslag aantreft moet u een hogere stand instellen (4-6).

Instellen waterhardheid

Elke afwasautomaat is voorzien van een waterontharder die, met behulp van speciaal onthardingszout, kalkvrij water levert voor het wassen van de vaat.

In deze afwasautomaat kan de waterontharder aan de hand van de waterhardheid worden geregeld teneinde de milieuvervuiling te beperken en de wasprestaties te optimaliseren. Dit gegeven kunt u bij uw plaatselijke waterbedrijf opvragen.

- Schakel het apparaat uit met de ON/OFF toets en open de deur.
- Doe de knop SELECTEREN PROGRAMMA eerst op het **5e** programma, daarna op het **1e** programma en uiteindelijk weer op het **5e**.
- Druk op de ON/OFF toets. De controlelampjes van de fasen

van de cyclus gaan knippen waarna het mogelijk is de waterhardheid in te stellen. Bij elk programma hoort een waterhardheid:

Bv.: 1e programma, waterhardheid 1

2e programma, waterhardheid 2, enz. enz... tot aan maximaal 5* niveau.

(De waterontharder is in de fabriek ingesteld op niveau 3).

Om de functie te verlaten wacht u enkele seconden of drukt u op een optie* toets of schakelt u de afwasautomaat uit met de **ON/OFF** toets.

Als u multifunctie tabletten gebruikt moet u toch het zoutreservoir vullen.

°dH		°fH		mmol/l		niveau
0	6	0	0	0	0	1
6	11	11	20	1,1	2	2
12	17	21	30	2,1	3	3
17	34	37	60	3,1	6	4
34	50	61	90	6,1	9	5*

Van 0°f tot 10°f raden wij u aan geen onthardingszout te gebruiken.
* bij deze instelling kan de duur van de cycli iets langer zijn.

dH = waterhardheid in Duitse graden - °fH = waterhardheid in Franse graden - mmol/l = millimol/liter

Het onthardingszout toevoegen

Om goede wasresultaten te bereiken moet u altijd controleren of het zoutreservoir voldoende gevuld is. Het zout verwijdert het kalk uit het water en zorgt ervoor dat er geen kalkaanslag op de vaat achterblijft.

Het zoutreservoir bevindt zich aan de onderzijde van de afwasautomaat (zie *Beschrijving*) en moet worden gevuld:

- als de groene drijver* niet zichtbaar is wanneer u de dop van het zoutreservoir bekijkt;
- als op het bedieningspaneel het controlelampje ZOUT TOEVOEGEN* aangaat;

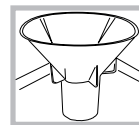

- Haal het onderrek naar voren en draai de dop van het zoutreservoir tegen de klok in.
- Alleen voor de eerste afwasbeurt: vul het reservoir tot aan de rand met water.
- Plaats de trechter* op de opening (zie

afbeelding) en vul het reservoir tot aan de rand met zout (ongeveer 1 kg); het is normaal dat er wat water overloopt.

- Verwijder de trechter*, reinig de eventuele zoutresten op de opening. Spoel de dop onder het water af voor u hem weer terugschroeft door hem ondersteboven onder de waterstraal te plaatsen en het water uit de 4 gleuven aan de onderzijde van de dop te laten stromen. (Dop onthardingszout met groene drijver*)

We raden u aan bovenstaande handeling elke keer uit te voeren als u onthardingszout bijvult.

Schroef de dop weer op zijn plaats, zodat tijdens het wassen geen wasmiddel in het reservoir kan komen (de waterontharder zou onherstelbaar kunnen worden beschadigd).

⚠ Wanneer u onthardingszout toevoegt moet u direct daarna een wascyclus starten zodat de overgelopen zoutoplossing direct wordt verwijderd.

* Alleen aanwezig op bepaalde modellen.

Onderhoud en verzorging

NL

Water en elektrische stroom afsluiten

- Sluit na elke afwasbeurt de waterkraan af om lekkage te voorkomen.
- Haal de stekker uit het stopcontact tijdens reiniging en onderhoud.

Reinigen van de afwasautomaat

- De buitenkant en het bedieningspaneel kunnen worden gereinigd met een natte, niet schurende doek. Gebruik geen oplosmiddelen of schuurmiddelen.
- De vlekken aan de binnenkant van de afwasautomaat kunnen worden verwijderd met een natte doek en wat azijn.

Vermijden van vervelende luchtjes

- Laat de deur altijd op een kier om het ophopen van vocht te voorkomen.
- Reinig geregeld de afdichtingen rondom de deur en de wasmiddelbakjes met een vochtige spons. Zo vermijdt u het ophopen van etensresten die de hoofdoorzaak zijn van vervelende luchtjes.

Reinigen van de sproeiarmen

Het kan gebeuren dat er etensresten aan de sproeiarmen blijven kleven en de gaatjes waar water uit komt verstoppen: u doet er goed aan ze regelmatig te controleren en te reinigen met een niet-metalen borsteltje.

De twee sproeiarmen kunnen beide uit elkaar worden gehaald.

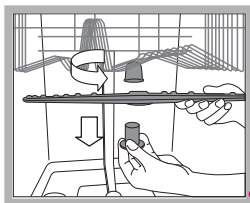

Om de bovenste sproeiarm uit elkaar te halen dient u de plastic dop linksom los te schroeven. De bovenste sproeiarm moet worden gemonteerd met de gaten naar boven gericht.

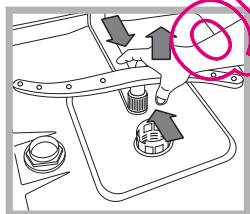

De onderste sproeiarm haalt u uit elkaar door druk uit te oefenen op de lipjes aan de zijkant en door hem daarna naar boven te trekken.

Reinigen van het watertoevoerfilter*

Als de waterleiding nieuw is of lange tijd niet gebruikt, laat dan voordat u de aansluiting tot stand brengt het water lopen totdat het helder is en vrij van vuildeeltjes. Als u dit niet doet loopt u het risico dat het punt waar het water binnenkomt verstopt raakt en uw afwasautomaat beschadigt.

⚠ Reinig geregeld het watertoevoerfilter bij de kraan.

- Doe de waterkraan dicht.
- Schroef het uiteinde van de watertoeverbuis los, verwijder het filter en reinig het voorzichtig onder stromend water.
- Doe het filter op zijn plaats en schroef de buis vast.

Reinigen van de filters

De filtergroep wordt gevormd door drie filters die etensresten uit het waswater verwijderen en zorgen dat het weer schoon in het watercircuit terechtkomt: voor een optimaal resultaat moeten de filters regelmatig worden schoongemaakt.

⚠ Reinig de filters regelmatig.

⚠ De afwasautomaat mag niet zonder filters of met een los filter worden gebruikt.

- Controleer na enkele wasbeurten de filtergroep. Reinig hem indien noodzakelijk grondig onder stromend water met behulp van een niet-metalen borsteltje. Volg onderstaande aanwijzingen:

1. draai het cilindrische filter C linksom en trek hem naar buiten (afb. 1).
2. Verwijder het glasfilter B door een lichte druk uit te oefenen op de lipjes aan de zijkant (Afb. 2);
3. Haal het roestvrijstalen bordfilter A van zijn plek (afb. 3).
4. Controleer het afvoerputje en verwijder eventuele etensresten. **VERWIJDER NOOIT** de bescherming van de waspomp (zwart element) (afb. 4).

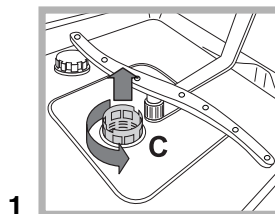

1

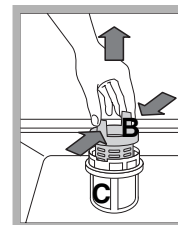

2

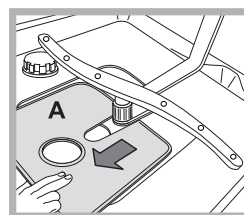

3

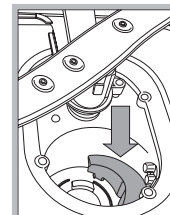

4

Na het reinigen van de filters dient u de filtergroep weer op zijn plaats te zetten. Dit is fundamenteel voor een goede werking van de afwasautomaat.

Als u langere tijd geen gebruik maakt van de afwasautomaat

- Schakel de stroom uit en sluit de waterkraan af.
- Laat de deur op een kier staan.
- Laat als u terugkeert de afwasautomaat een keer leeg draaien.

* Alleen aanwezig op bepaalde modellen.

Vorzorgsmaatregelen, advies en Service

 Het apparaat is ontworpen en gebouwd overeenkomstig de internationale veiligheidsnormen. Deze aanwijzingen zijn geschreven om veiligheidsredenen en moeten zorgvuldig worden doorgenomen.

Algemene veiligheid

- Deze afwasmachine mag niet gebruikt worden door personen (inclusief kinderen) met beperkte fysieke, zintuiglijke of mentale capaciteiten, of gebrek aan ervaring en kennis, tenzij zij onder toezicht staan van of instructies met betrekking tot het gebruik ontvangen door een persoon die verantwoordelijk is voor hun veiligheid.
- Volwassenen dienen toezicht te houden om te voorkomen dat kinderen met het apparaat spelen.
- Dit apparaat is ontwikkeld voor niet-professioneel gebruik binnenshuis.
- Dit apparaat moet worden gebruikt voor het wassen van huishoudelijke vaat en alleen door volwassenen volgens de aanwijzingen die terug zijn te vinden in dit boekje.
- De afwasautomaat mag niet buitenshuis worden geïnstalleerd, ook niet in overdekte toestand. Het is zeer gevaarlijk hem bloot te stellen aan regen en onweer.
- Raak de afwasautomaat niet blootsvoets aan.
- Haal de stekker niet uit het stopcontact door eraan te trekken, maar door hem beet te pakken.
- Voordat u de afwasautomaat reinigt of onderhoud uitvoert moet u de waterkraan afsluiten en de stekker uit het stopcontact halen.
- In het geval van een storing mag u in geen enkel geval aan de interne mechanismen sleutelen om een reparatie trachten uit te voeren.
- Raak nooit de weerstand aan.
- Leun of zit nooit op de open deur: het apparaat zou om kunnen vallen.
- De deur dient niet in openstaande stand gelaten te worden omdat men erover zou kunnen struikelen.
- Houd was- en glansmiddelen buiten het bereik van kinderen.
- Het verpakkingsmateriaal is geen speelgoed voor kinderen.

Afvalverwijdering

- Verwijdering van het verpakkingsmateriaal: houdt u aan de lokale normen, zodat het verpakkingsmateriaal kan worden hergebruikt.
- De Europese richtlijn 2002/96/EG betreffende afgedankte elektrische en elektronische apparatuur (AEEA), voorziet dat elektrische apparaten niet met het gewone huisvuil mogen worden meegegeven. Afgedankte apparaten moeten gescheiden worden ingezameld om het recyclen en herwinnen van de gebruikte materialen te optimaliseren en potentiële schade voor de gezondheid en het milieu te voorkomen. Het symbool van de afvalcontainer met een kruis staat op alle producten om de consument eraan te herinneren dit product gescheiden in te zamelen.

Voor meer informatie betreffende het verwijderen van elektronische apparatuur kan de consument zich wenden tot de gemeentelijke reinigingsdienst of de verkoper.

Energiebesparing en respect voor het milieu

Water en energie besparen

- Start de afwasautomaat alleen als hij volgeladen is. Als u moet wachten totdat de afwasautomaat compleet gevuld is, kunt u vervelende luchtjes vermijden door het programma Weken te gebruiken (zie *Programma's*).
- Selecteer een programma wat geschikt is voor het type vaat en het soort vuil door de *Programmatafel* te raadplegen:
 - voor een gemiddeld vuile vaat gebruikt u het programma Eco, dat een laag energie- en waterverbruik garandeert.
 - als u een kleine vaat heeft activeert u de optie Halve lading* (zie *Starten en gebruik*).
- Als u elektriciteitsbedrijf op bepaalde tijden of dagen goedkopere tarieven heeft, dient u de afwasautomaat te gebruiken op deze tijden. De optie Uitgestelde start* (zie *Starten en gebruik*) kan u erbij helpen het wassen op deze wijze te organiseren.

Afwasmiddelen zonder fosfaten, zonder chloor en met enzymen.

- We raden u sterk aan afwasmiddelen zonder fosfaten of chloor te gebruiken omdat deze geschikter zijn voor het behoud van het milieu.
- Enzymen zorgen voor een effectieve werking op temperaturen van ongeveer 50°C. Daarom kunt u met vaatwasmiddelen met enzymen op lage temperaturen resultaten bereiken die u anders pas op 65°C zou hebben.
- Doseer het afwasmiddel goed op basis van de aanwijzingen van de fabrikant, van de waterhardheid, de hoeveelheid vuil en de hoeveelheid vaat, om zo verspillingen te voorkomen. Ook al zijn ze biologisch afbreekbaar, afwasmiddelen bevatten elementen die het evenwicht van de natuur verstoren.

Service

Voordat u de Servicedienst inschakelt:

- Dient u te controleren of u de storing zelf kunt oplossen (zie *Storingen en Oplossingen*).
- Start het programma opnieuw om te controleren of het probleem is opgelost.
- Als dit niet het geval is dient u de erkende Technische Servicedienst in te schakelen.

Wendt u nooit tot niet erkende technici.

U dient door te geven:

- het type storing;
- het model van het apparaat (Mod.);
- het serienummer (S/N).

Deze informatie bevindt zich op het typeplaatje op het apparaat (zie *Beschrijving van het apparaat*).

*Alleen aanwezig op bepaalde modellen.

Storingen en oplossingen

NL

Als er storingen zijn in de werking van het apparaat dient u eerst de volgende punten na te gaan voor u zich tot de Servicedienst wendt.

Storingen:	Mogelijke oorzaken / Oplossing:
De vaatwasser start niet of voert geen ingestelde programma's uit	<ul style="list-style-type: none"> • Zet de machine uit met de ON/OFF knop. Zet haar na ongeveer een minuut weer aan en stel het programma opnieuw in. • De stekker zit niet goed in het stopcontact. • De deur van de vaatwasser is niet goed gesloten.
De deur sluit niet	<ul style="list-style-type: none"> • Het slot is opengesprongen; duw krachtig tegen de deur tot u de klik hoort.
De vaatwasser pompt het water niet af.	<ul style="list-style-type: none"> • Het programma is nog niet afgelopen. • De waterafvoerslang zit bekneld (zie Installatie). • De afvoer van de wasbak is verstopt. • Het filter is verstopt met etensresten.
De vaatwasser maakt lawaai.	<ul style="list-style-type: none"> • De vaat stoot tegen elkaar of tegen de sproeiarmen. • Overtollig schuim: het wasmiddel is niet goed gedoseerd of is niet geschikt voor de vaatwasser. (zie Starten en gebruik).
Er blijven kalkafzettingen of witte aanslag achter op de vaat.	<ul style="list-style-type: none"> • Er zit niet genoeg onthardingszout in het reservoir of de afstelling ervan is niet geschikt voor de waterhardheid (zie Glansmiddel en zout). • Het deksel van het zoutreservoir is niet goed gesloten. • Het glansmiddel is op of de dosering is ontoereikend.
Er blijven strepen of blauwe kringen achter op de vaat.	<ul style="list-style-type: none"> • De dosering van het glansmiddel is te hoog.
De vaat is niet droog genoeg.	<ul style="list-style-type: none"> • Er is een programma zonder droogcyclus geselecteerd. • Het glansmiddel is op of de dosering is ontoereikend (zie Glansmiddel en zout). • De regeling van het glansmiddel is niet correct. • Het vaatwerk is van plastic of voorzien van een antiaanbaklaag.
De vaat is niet schoon.	<ul style="list-style-type: none"> • De rekken zijn te vol geladen (zie Het laden van de rekken). • De vaat is niet goed verdeeld. • De sproeiarmen kunnen niet vrijuit draaien. • Het wasprogramma is niet krachtig genoeg (zie Programma's). • Overollig schuim: het wasmiddel is niet goed gedoseerd of is niet geschikt voor de vaatwasser. (zie Starten en gebruik). • De dop van het glansmiddelreservoir is niet goed gesloten. • Het filter is vuil of verstopt (zie Onderhoud en verzorging). • Er is niet genoeg onthardingszout (zie Glansmiddel en zout).
De vaatwasser vult zich niet met water – Alarm kraan dicht. (u hoort enkele korte pieptonen*) (het controlelampje Droog en einde knippert).	<ul style="list-style-type: none"> • Er zit geen water in de waterleiding. • De watertoevoerslang zit gebogen (zie Installatie). • Open de kraan en de machine start na enkele minuten vanzelf. • Het apparaat is geblokkeerd omdat u niet heeft ingegrepen na de pieptonen*. Zet de machine uit met de ON/OFF knop, open de kraan en zet de machine na 20 seconden met dezelfde knop opnieuw aan. Herprogrammeer de machine en start haar opnieuw.
Alarm watertoevoerslang/ Watertoevoerfilter verstopt. (het controlelampje Hoofdwass, Droog en einde knippert).	<ul style="list-style-type: none"> • Zet de machine uit met de ON/OFF knop. Draai de waterkraan dicht om overstromingen te voorkomen en haal de stekker uit het stopcontact. Controleer of het watertoevoerfilter verstopt zit met vuil. (zie hoofdstuk "Onderhoud en verzorging")

*Alleen aanwezig op bepaalde modellen.

ES

Español, 61

LFSA+ 2284

Sumario

Instalación, 62-63

Colocación y nivelación
Conexiones hidráulicas y eléctricas
Advertencias para el primer lavado
Datos técnicos

Descripción del aparato, 64

Vista de conjunto
Panel de control

Cargar los cestos, 65

Cesto inferior
Cesto de los cubiertos
Cesto superior

Puesta en funcionamiento y uso, 66-67

Poner en funcionamiento el lavavajillas
Cargar el detergente
Opciones de lavado

Programas, 68

Tabla de programas

Abrillantador y sal regeneradora, 69

Cargar el abrillantador
Cargar la sal regeneradora

Mantenimiento y cuidados, 70

Interrumpir el agua y la corriente eléctrica
Limpiar el lavavajillas
Evitar los malos olores
Limpiar los rociadores
Limpieza del filtro de entrada de agua
Limpiar los filtros
Si se ausenta durante largos períodos

Precauciones, consejos y Asistencia Técnica, 71

Seguridad general
Eliminación
Ahorrar y respetar el medio ambiente
Asistencia Técnica

Anomalías y soluciones, 72

QUELLAVEVATIS.ES

ES

Instalación

ES

⚠ Es importante conservar este manual para poder consultarlo en cualquier momento. En caso de venta, de cesión o de traslado, controle que permanezca junto con el aparato.

⚠ Lea atentamente las instrucciones: contienen información importante sobre la instalación, sobre el uso y sobre la seguridad.

⚠ En caso de traslado mantenga el aparato en posición vertical; si fuera necesario inclinarlo, hágalo hacia la parte posterior.

⚠ Este aparato ha sido proyectado para uso doméstico y para aplicaciones similares, por ejemplo:

- Áreas destinadas a cocina para el personal de tiendas, oficinas y otros ambientes de trabajo
- Casas agrícolas
- Uso por parte de clientes de hoteles, moteles y otros ambientes residenciales
- Bed and breakfast.

Colocación y nivelación

1. Desembale el aparato y controle que no haya sufrido daños durante el transporte.

Si estuviera dañado, no lo conecte y llame al revendedor.

2. Coloque el lavavajillas haciendo adherir los costados o la parte posterior a los muebles adyacentes o a la pared. El aparato también se puede empotrar debajo de una superficie de trabajo continua* (ver la hoja de Montaje).

3. Coloque el lavavajillas sobre un piso plano y rígido. Compense las irregularidades desenroscando o enroscando las patas delanteras hasta que el aparato esté en posición horizontal. Una cuidadosa nivelación brinda estabilidad y evita vibraciones, ruidos y desplazamientos.

4*. Para regular la altura de la pata posterior, accione el casquillo hexagonal rojo que se encuentra en la parte inferior frontal y central del lavavajillas, utilizando una llave de boca hexagonal con una apertura de 8 mm, girando en sentido horario para aumentar la altura y en sentido antihorario para disminuirla. (ver la hoja de instrucciones para empotramiento anexada a la documentación).

Conexiones hidráulicas y eléctricas

⚠ La adaptación de las redes eléctricas e hidráulicas para la instalación debe ser realizada sólo por personal especializado.

⚠ El lavavajillas no se debe apoyar en los tubos ni en el cable de alimentación eléctrica.

⚠ El aparato debe conectarse a la red de distribución de agua empleando tubos nuevos. No reutilice los tubos viejos.

Los tubos de carga y de descarga de agua y el cable de alimentación eléctrica se pueden orientar hacia la derecha o hacia la izquierda para permitir una mejor instalación.

Conexión del tubo de carga de agua

• A una toma de agua fría: enrosque bien el tubo de carga a un grifo con boca roscada de $\frac{3}{4}$ gas; antes de enroscarlo, haga correr agua hasta que salga límpida para que las impurezas que pudiera contener no obstruyan el aparato.

• A una toma de agua caliente: en el caso de una instalación centralizada de radiadores, el lavavajillas se puede alimentar con agua caliente de la red, mientras no supere una temperatura de 60°C.

Enrosque el tubo al grifo de la misma forma descrita para la toma de agua fría.

⚠ Si la longitud del tubo de carga no es la adecuada, diríjase a un negocio especializado o a un técnico autorizado (ver *Asistencia Técnica*).

⚠ La presión del agua debe estar comprendida entre los valores indicados en la tabla de Datos técnicos (ver *al lado*).

⚠ Controle que en el tubo no hayan pliegues ni estrangulaciones.

Conexión del tubo de descarga de agua

Conecte el tubo de descarga, sin plegarlo, a una tubería de descarga con un diámetro mínimo de 4 cm.

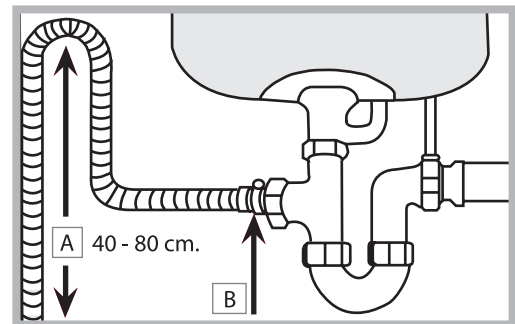

El tubo de descarga debe estar a una altura comprendida entre 40 y 80 cm. del piso o de la superficie de apoyo del lavavajillas (A).

Antes de conectar el tubo de descarga del agua al sifón del lavabo, quite el tapón de plástico (B).

* Presente sólo en algunos modelos.

Dispositivo de seguridad contra inundación

Para garantizar que no se produzcan inundaciones, el lavavajillas:

- posee un sistema que interrumpe la entrada de agua en el caso de anomalías o de pérdidas desde el interior.

Algunos modelos poseen un dispositivo adicional de seguridad *New Acqua Stop**, que los protege contra inundaciones aún en el caso de rotura del tubo de alimentación.



ATENCIÓN: ¡VOLTAJE PELIGROSO!

En ningún caso se debe cortar el tubo de carga de agua porque contiene partes conectadas a una fuente eléctrica.

Conexión eléctrica

Antes de introducir el enchufe en la toma de corriente, controle que:

- la toma posea conexión a tierra y que sea conforme con la ley;
- la toma sea capaz de soportar la carga máxima de potencia de la máquina indicada en la placa de características ubicada en la contrapuerta (ver el capítulo *Descripción del lavavajillas*);
- la tensión de alimentación esté comprendida dentro de los valores indicados en la placa de características ubicada en la contrapuerta;
- la toma sea compatible con el enchufe del aparato. Si no es así, solicite la sustitución del enchufe a un técnico autorizado (ver *Asistencia Técnica*); no utilice prolongaciones ni tomas múltiples.

⚠ Una vez instalado el aparato, el cable de alimentación eléctrica y la toma de corriente deben ser fácilmente accesibles.

⚠ El cable no se debe plegar ni comprimir.

⚠ Si el cable de alimentación está dañado, deberá ser cambiado por el fabricante o por su servicio de asistencia técnica a fin de prevenir riesgos. (Ver *Asistencia*)

⚠ La Empresa declina toda responsabilidad cuando no se hayan respetado estas normas.



Cinta anticondensación*

Después de haber empotrado el lavavajillas, abra la puerta y pegue la cinta adhesiva transparente debajo de la superficie de madera para protegerla de una posible condensación.

Advertencias para el primer lavado

Después de la instalación e inmediatamente antes del primer lavado, llene completamente de agua el depósito de sal y agregue aproximadamente 1 kg. de sal (ver el capítulo *Abrillantador y sal regeneradora*): es normal que el agua se derrame. Seleccione el grado de dureza del agua (ver el capítulo *Abrillantador y sal regeneradora*). Después de la carga de sal, la luz indicadora de FALTA DE SAL* se apaga.

⚠ Cuando no se llena el contenedor de sal, se puede dañar el ablandador de agua y el elemento que produce calor.

Datos técnicos	
Dimensiones	ancho: 59,5 cm altura: 82 cm profundidad: 57 cm
Capacidad	14 cubiertos estándar
Presión del agua de alimentación	0,05 ÷ 1MPa (0,5 ÷ 10 bar) 7,25 – 145 psi
Tensión de alimentación	Ver la placa de características
Potencia total absorbida	Ver la placa de características
Fusible	Ver la placa de características
  AIO77 	Este aparato es conforme a las siguientes Directivas de la Comunidad: -2006/95/EC (Bajo Voltaje-2004/108/EC (Compatibilidad Electromagnética) -2005/32/EC (Comm. Reg. 1275/2008) (Ecodesign) -2002/96/EC (DEEE)

* Presente sólo en algunos modelos.

Descripción del aparato

ES

Vista de conjunto

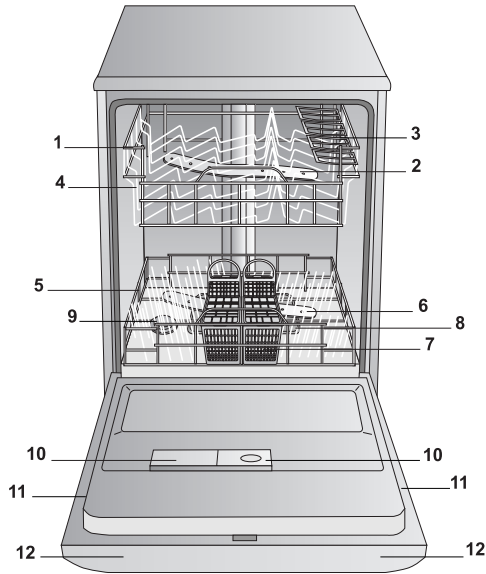

1. Cesto superior
2. Rociador superior
3. Cestos adicionales
4. Regulador de la altura del cesto
5. Cesto inferior
6. Rociador inferior
7. Cesto para cubiertos
8. Filtro de lavado
9. Depósito de sal
10. Cubetas de detergente y depósito de abrillantador
11. Placa de características
12. Panel de control***

Panel de control

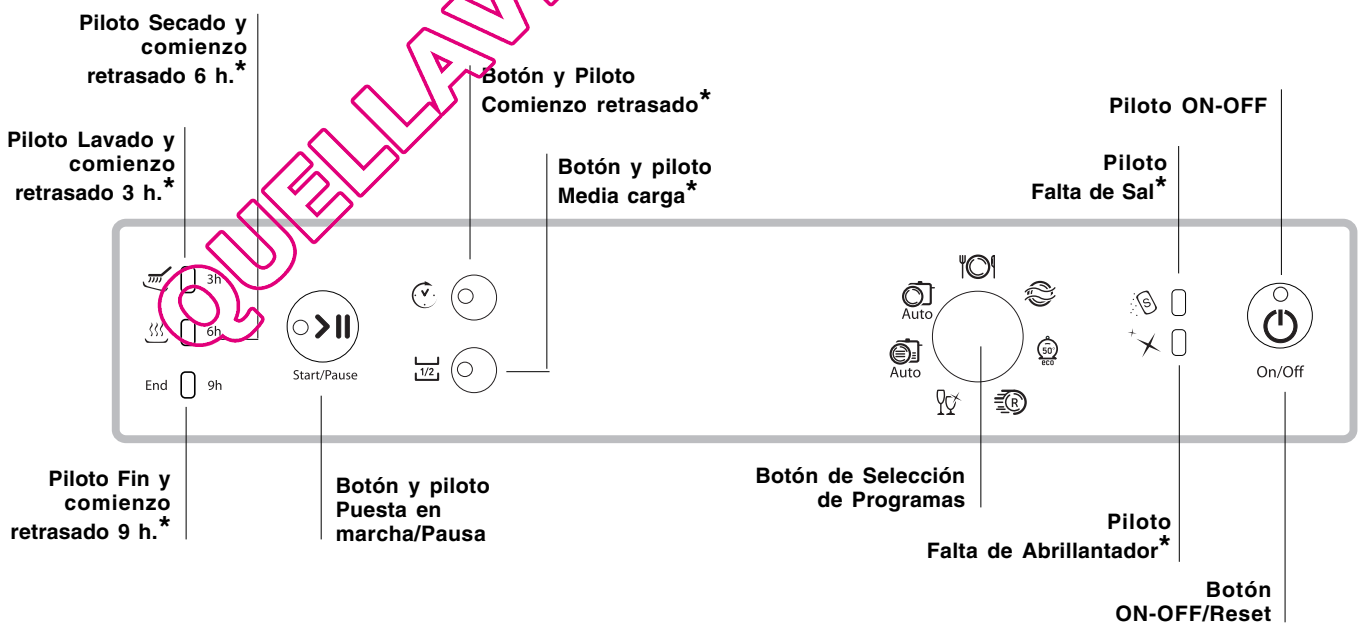

*** Sólo en los modelos con empotramiento total.

* Presente sólo en algunos modelos.

La cantidad y el tipo de programas y opciones varían según el modelo de lavavajillas.

Cargar los cestos

⚠ Antes de cargar los cestos, elimine de la vajilla los residuos de alimentos y vacíe los vasos y copas.

Después de haber realizado la carga, controle que los rociadores giren libremente.

Cesto inferior

El cesto inferior puede contener ollas, tapas, platos, ensaladeras, cubiertos, etc. según los *Ejemplos de carga*. Los platos y tapas grandes se deben colocar preferentemente a los costados del cesto, cuidando no bloquear la rotación del rociador superior.

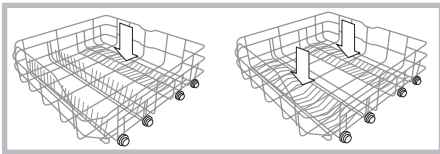

Algunos modelos de lavavajillas poseen sectores reclinables*, los mismos se pueden utilizar

en posición vertical para colocar platos o en posición horizontal para colocar ollas y ensaladeras.

Cesto de los cubiertos

El cesto de los cubiertos puede ser diferente según el modelo de lavavajillas: no descomponible, descomponible, deslizable. El cesto no descomponible se debe colocar **sólo** en la parte delantera del cesto inferior.

El cesto descomponible se puede separar en dos partes, lo cual es aconsejable cuando se realiza un lavado con media carga (en los modelos que poseen esta opción) y es deslizable, o sea, se puede colocar en cualquier punto del cesto inferior entre las partes fijas o reclinables.

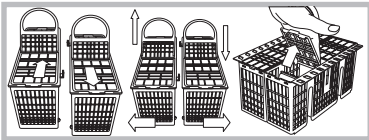

- Ambos poseen cestos adicionales deslizables que permiten una mejor colocación de los cubiertos.

⚠ Los cuchillos y utensilios con puntas cortantes deben colocarse en el cesto para cubiertos con las puntas hacia abajo o dispuestos en los cestos especiales adicionales del cesto superior en posición horizontal.

Ejemplos de colocación del cesto para cubiertos

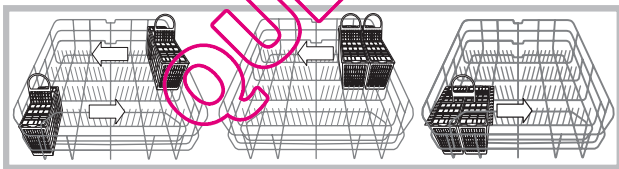

Cesto superior

Cargue en este cesto la vajilla delicada y liviana: vasos, tazas de té y de café, platitos, ensaladeras bajas, sartenes, ollas bajas poco sucias, como se indica en los *Ejemplos de carga*.

- Tazas y tacitas, cuchillos largos y puntiagudos, cubiertos para servir: colóquelas en los cestos adicionales**.

Cestos adicionales con inclinación variable

- La inclinación permite obtener mayor espacio en el cesto superior, colocar copas con pies de diferentes longitudes y mejorar las prestaciones de secado.

Inclinación A

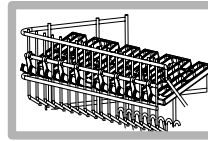

Inclinación B

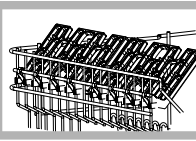

Inclinación C

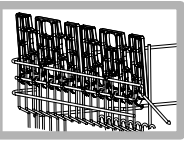

- Levante el cesto adicional, hágalo correr ligeramente y colóquelo con la inclinación deseada.

Regular la altura del cesto superior

Para facilitar la colocación de la vajilla, se pueda ubicar el cesto superior en posición alta o baja.

⚠ Es preferible regular la altura del cesto superior con el **CESTO VACÍO**.

No levante ni baje el cesto de un solo lado.

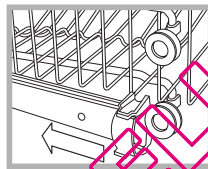

(ver la figura).

Abra los sujetadores de las guías del cesto, a la izquierda y a la derecha, y extráigalo; colóquelo arriba o abajo, hágalo deslizar a lo largo de las guías hasta hacer entrar también las ruedas delanteras y cierre los sujetadores (ver la

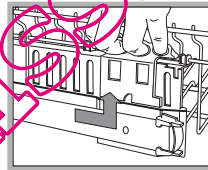

Si el cesto posee manijas **Dual Space*** (ver la figura), lleve el cesto superior hasta el final del recorrido, coja las manijas a los costados del cesto y muévelo hacia arriba o hacia abajo; deje caer el cesto acompañándolo.

Ejemplos de carga del cesto superior/inferior

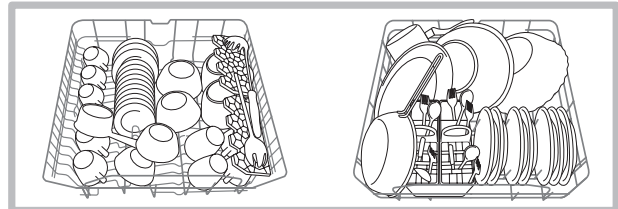

Vajilla no adecuada para el lavado en lavavajillas

- Objetos de madera, con empuñadura de madera o de cuerno o con partes encoladas.
- Objetos de aluminio, cobre, latón, peltre o estaño.
- Vajilla de plástico que no sea termorresistente.
- Porcelanas antiguas o pintadas a mano.
- Vajilla de plata antigua. La vajilla de plata que no es antigua, en cambio, se puede lavar con un programa delicado y controlando que no esté en contacto con otros metales.

⚠ Se aconseja el uso de vajilla adecuada para el lavado en lavavajillas.

* Presente sólo en algunos modelos.

** Cantidad y posición variables.

Puesta en funcionamiento y uso

ES

Poner en funcionamiento el lavavajillas

1. Abra el grifo de agua.
2. Presione el botón ENCENDIDO-APAGADO: todos los pilotos presentes en el panel de mandos se iluminan durante algunos segundos.
3. Abra la puerta y dosifique el detergente (*ver más adelante*).
4. Cargue los cestos (*ver Cargar los cestos*) y cierre la puerta.
5. Seleccione el programa girando el mando de SELECCIÓN DE PROGRAMA en sentido horario: haga coincidir la muesca que se encuentra en el mando con el número o con el símbolo del programa. El piloto correspondiente al botón PUESTA EN FUNCIONAMIENTO/PAUSA centelleará.
6. Seleccione las opciones de lavado* (*ver al lado*).
7. Ponga en funcionamiento presionando el botón PUESTA EN FUNCIONAMIENTO, el piloto dejará de centellear (luz fija). El encendido del piloto correspondiente al **lavado** indica el comienzo del programa.
8. Al final del programa se ilumina el piloto **FIN** (luz fija). Apague el aparato presionando el botón ENCENDIDO-APAGADO, cierre el grifo de agua y desenchufe el aparato.
9. Espere algunos minutos antes de quitar la vajilla para evitar quemarse. Descargue los cestos comenzando por el inferior.

⚠ - Para disminuir el consumo de energía eléctrica, en algunos casos en que NO se utiliza, la máquina se apaga automáticamente.

⚠ PROGRAMAS AUTO*: este modelo de lavavajillas puede evaluar el grado de suciedad a través de un sensor particular y seleccionar luego, el lavado más eficiente y económico. La duración de los programas auto podrá variar debido a la intervención del sensor.

Modificar un programa en curso

Si no se ha seleccionado el programa deseado, es posible modificarlo, siempre que haya comenzado recién: una vez comenzado el lavado, para cambiar el ciclo de lavado apague la máquina presionando en forma prolongada el botón ENCENDIDO/APAGADO/Reset, vuelva a encenderla con el mismo botón y seleccione nuevamente el programa y las opciones deseadas.

Agregar vajilla

Presione el botón Puesta en funcionamiento/Pausa, (la luz del botón centellea). Abra la puerta teniendo cuidado con el escape de vapor e introduzca la vajilla. Presione el botón Puesta en funcionamiento/Pausa (luz fija): el ciclo se reanudará.

⚠ Presionando el botón Puesta en funcionamiento/Pausa para poner la máquina en pausa, se interrumpe tanto el programa como el Comienzo Retrasado*, si se había fijado. En esta fase no se puede cambiar el programa.

Interrupciones accidentales

Si durante el lavado se abre la puerta o se produce una interrupción de corriente, el programa se interrumpe. Cuando se cierra la puerta o vuelve la corriente, el programa se reanudará a partir del punto en el que se había interrumpido.

Cargar el detergente

Los buenos resultados de un lavado dependen también de la correcta dosificación del detergente, si se excede, no se lava más eficazmente y se contamina el medio ambiente.

- ⚠ Utilice sólo detergente para lavavajillas.**
- ⚠ NO UTILICE detergentes para lavado a mano.**
- ⚠ Al finalizar el ciclo, un uso excesivo de detergente puede dejar residuos de espuma.**
- ⚠ El uso de las pastillas se aconseja sólo en los modelos que poseen la opción PASTILLAS MULTIFUNCIÓN.**
- ⚠ Las mejores prestaciones de lavado y secado se obtienen sólo con el uso de detergente en polvo, abrillantador líquido y sal.**

cubeta A: Detergente para lavado

cubeta B: Detergente para prelavado

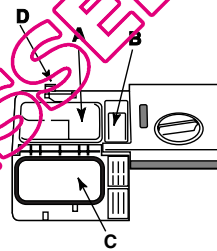

1. Abra la tapa C presionando el botón D.
2. Dosifique el detergente consultando la *Tabla de programas*:
 - en polvo: cubetas A y B.
 - en pastillas: si el programa necesita una, colóquela en la cubeta A y cierre la tapa; si necesita dos, coloque la segunda en el fondo de la

cuba.

3. Elimine los residuos de detergente de los bordes de la cubeta y cierre la tapa hasta el enganche.

* Presente sólo en algunos modelos.

Opciones de lavado*

Las OPCIONES pueden ser elegidas, modificadas o anuladas sólo después de haber elegido el programa de lavado y antes de haber presionado el botón Puesta en funcionamiento/ Pausa.

Pueden seleccionarse sólo las opciones compatibles con el tipo de programa elegido. Si una opción no es compatible con el programa seleccionado, (ver la tabla de programas) el led correspondiente centelleará velozmente 3 veces.

Si se selecciona una opción incompatible con otra o con un programa de lavado precedentemente elegido, la opción no compatible centellea 3 veces y se apaga, mientras que permanece encendida al última selección realizada.

Para deseleccionar una opción erróneamente elegida, presione de nuevo el botón correspondiente.

Media carga en el cesto superior*

Si la vajilla que debe lavar es poca, se puede utilizar la media carga que permite ahorrar agua, energía y detergente. Seleccione el programa y presione el botón MEDIA CARGA: el piloto se iluminará y se activará el lavado sólo en el cesto superior.

⚠ Recuerde cargar la vajilla sólo en el cesto superior y disminuir a la mitad la cantidad de detergente.

⚠ Es preferible utilizar detergente en polvo.

⚠ Esta opción no está disponible con los programas: Rapido.

Comienzo retrasado*

Es posible postergar **3, 6 o 9** horas el comienzo del programa:

1: Después de haber seleccionado el programa de lavado deseado y otras opciones, presione el botón del COMIENZO RETRASADO: el piloto se iluminará.

2: Seleccione la forma de comenzar deseada presionando varias veces el botón del Comienzo retrasado, los pilotos del lavado (3 horas), secado (6 horas) y fin (9 horas) se iluminarán sucesivamente.

Si se presiona nuevamente el botón Comienzo Retrasado, se deseleccionará la opción y el piloto se apagará.

3. Una vez realizada la selección, presionando el botón Puesta en funcionamiento/Pausa comenzará la cuenta al revés, el retraso seleccionado centelleará y el botón Puesta en funcionamiento/Pausa dejará de centellear (luz fija).

3. Una vez cumplido el tiempo, el piloto del COMIENZO RETRASADO se apagará y comenzará el programa.

⚠ No es posible seleccionar el Comienzo Retrasado después que el ciclo ha comenzado.



Tabla de Opciones	A	B
	Comienzo Retrasado	Media carga
Auto Super lavado	Si	Si
Auto Normal	Si	Si
Lavado Cotidiano	Si	Si
Remojo	Si	Si
Eco	Si	Si
Rapido	Si	No
Cristalería fina	Si	Si

* Presente sólo en algunos modelos.





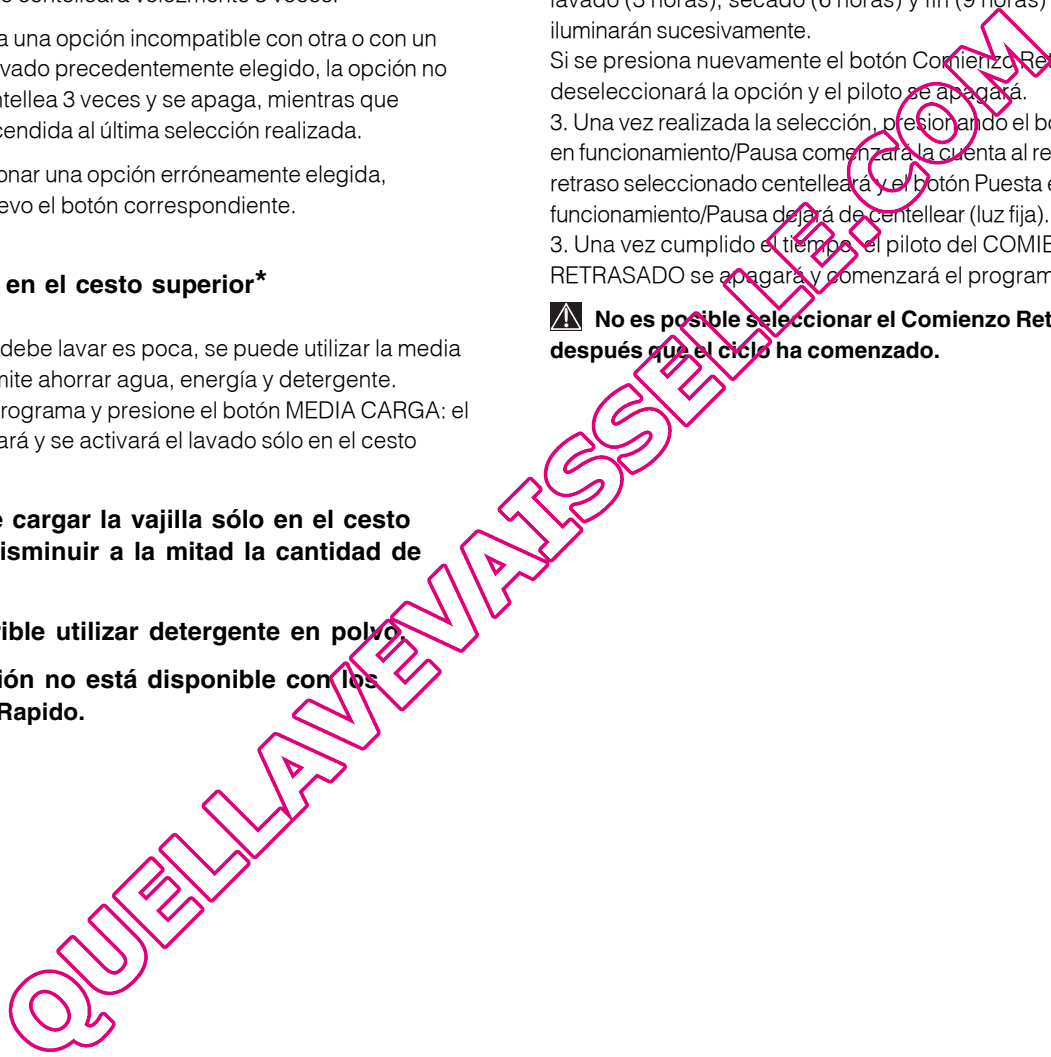

Programas

ES

⚠ Para las OPCIONES consulte la tabla de Opciones que se encuentra en la página de Puesta en funcionamiento y Uso.

⚠ La cantidad y el tipo de programas y opciones varían según el modelo de lavavajillas.

⚠ Si la vajilla está poco sucia o ha sido aclarada precedentemente bajo el agua, recuerde disminuir la dosis de detergente.

Indicaciones para la selección de programas	Programa	Detergente (A) = cubeta A (B) = cubeta B			Programas que prevén el secado	Opciones	Duración del programa (tolerancia +10%) Horas Min.
		Polvo	Líquido	Pastillas			
Vajilla y ollas muy sucias (no usar para vajilla delicada).	 Auto Super lavado	35 g (A)	35 ml (A)	1 (A)	Si	A-B	2:25'
Vajilla y ollas normalmente sucias. Programa estándar diario.	 Auto Normal	29 g (A) 6 g (B)	29 ml (A) 6 ml (B)	1 (A)	Si	A-B	1:50'
Vajilla con la suciedad diaria en cantidad limitada. (4 cubiertos + 1 olla + 1 sartén).	 Cotidiano	25 g (A)	25 ml (A)	1 (A)	No	A-B	1:00'
Lavado preliminar a la espera de completar la carga en la comida sucesiva.	 Remojo	No	No	No	No	A-B	0:08'
Lavado ecológico de bajo consumo energético, adecuado para vajilla y ollas.	 Eco*	29 g (A) 6 g (B)	29 ml (A) 6 ml (B)	1 (A)	Si	A-B	2:55'
Ciclo económico y veloz que se utiliza inmediatamente después del uso para vajilla poco sucia. (2 platos + 2 vasos + 4 cubiertos + 1 olla + 1 sartén pequeña)	 Rápido	25 g (A)	25 ml (A)	1 (A)	No	A	0:35'
Ciclo económico y veloz que se utiliza inmediatamente después del uso, para vajilla delicada más sensible a las altas temperaturas. (copas, cesto superior + platos delicados, cesto inferior).	 Cristalería fina	35 g (A)	35 ml (A)	1 (A)	Si	A-B	1:30'

Nota:

Las mejores prestaciones de los programas "Cotidiano y Rápido" se obtienen preferiblemente respetando la cantidad de cubiertos especificados.

* El programa Eco respeta la norma EN-50242, tiene una duración mayor que la de otros programas pero es el que produce el menor consumo de energía y además respeta el medio ambiente.

Nota para los Laboratorios de Pruebas: para obtener información detallada sobre las condiciones de la prueba comparativa EN, consulte la siguiente dirección: ASISTENZA_EN_LVS@indesitcompany.com

Para facilitar la dosificación del detergente, es importante saber que:

1 cucharada = 15 gr. de polvo = 15 ml. de líquido aproximadamente - 1 cucharadita = 5 gr. de polvo = 5 ml. de líquido aproximadamente

Abrillantador y sal regeneradora

▲ Use solamente productos específicos para lavavajillas.

No use sal de cocina o industrial ni detergente para lavar a mano.

Respete las indicaciones contenidas en el envase.

▲ Si utiliza un producto multifunción, no es necesario agregar abrillantador pero **se aconseja agregar sal, especialmente si el agua es muy dura.** Respete las indicaciones contenidas en el envase.

Si no se agrega ni sal ni abrillantador, es normal que los pilotos FALTA DE SAL* y FALTA DE ABRILLANTADOR* continúen encendidos.

Cargar el abrillantador

El abrillantador facilita el secado de la vajilla haciendo deslizar el agua por la superficie para que no se produzcan estrías o manchas.

El depósito del abrillantador se debe llenar:

- cuando en el panel de mandos se enciende el piloto FALTA DE ABRILLANTADOR*;

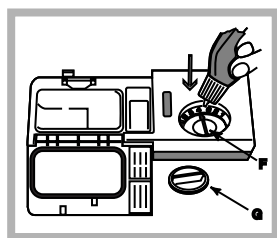

1. Abra el depósito girando el tapón (G) en sentido antihorario.
2. Vierta el abrillantador evitando que se derrame. Si esto sucede, limpie rápidamente con un paño seco.
3. Vuelva a enroscar el tapón.

No vierta NUNCA el abrillantador directamente en

el interior de la cuba.

Regular la dosis de abrillantador

Si no está satisfecho con el resultado del secado, puede regular la dosis de abrillantador. Con un destornillador gire el regulador (F) eligiendo entre 6 posiciones (la regulación de fábrica es en la posición 4):

- si en la vajilla se producen estrías blancas, gire el regulador hacia los números bajos (1-3).
- si hay gotas de agua o manchas de caliza, gire el regulador hacia los números altos (4-6).

Selección de la dureza del agua

Cada lavavajillas está acompañado por un ablandador de agua que, utilizando sal regeneradora específica para lavavajillas, suministra agua sin caliza para el lavado.

Este lavavajillas permite ser regulado para disminuir la contaminación y optimizar las prestaciones del lavado en función de la dureza del agua. El dato se puede encontrar en la Administración que suministra el agua potable.

- Apague la máquina con el botón ENCENDIDO/APAGADO y abra la puerta.

- Coloque el mando de SELECCIÓN DE PROGRAMA en el 5º programa, posteriormente en el 1º programa y luego nuevamente en el 5º.

- Presione el botón ENCENDIDO/APAGADO, los pilotos de las fases del ciclo centellearán; ahora es posible seleccionar el nivel de dureza. A cada programa le corresponde un nivel

de dureza:

Ej.: 1º programa, nivel de dureza 1

2º programa, nivel de dureza 2, etc. hasta un máximo de 5* niveles.

(El ablandador está configurado de fábrica en el nivel 3).

Para salir de la función se puede: esperar algunos segundos,

presionar un botón de opciones* o apagar la máquina con el

botón **ENCENDIDO/APAGADO (ON/OFF)**.

Aunque se utilicen las pastillas multifunción, llene el depósito de sal.

°dH		°fH		mmol/l		nivel
0	6	0	10	0	0	1
6	11	11	20	1	2	2
12	17	21	30	2	3	3
17	34	31	60	3	6	4
34	50	61	90	6	9	5*

De 0°f a 10°f se aconseja no utilizar sal.
*con esta configuración, la duración de los ciclos puede prolongarse levemente.

(°dH = dureza en grados alemanes - °fH = dureza en grados franceses, mmol/l = milimol/litro)

Cargar la sal regeneradora

Para obtener buenos resultados en el lavado, es indispensable verificar que el depósito de sal no esté nunca vacío. La sal regeneradora elimina la caliza del agua evitando que se deposite sobre la vajilla.

El depósito de sal está ubicado en la parte inferior del lavavajillas (ver Descripción) y se debe llenar:

- cuando, observando el tapón de sal, no se ve el flotador verde*;
- cuando en el panel de mandos se enciende el piloto FALTA DE SAL*;

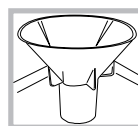

1. Extraiga el cesto inferior y desenrosque el tapón del depósito girando en sentido antihorario.

2. Sólo la primera vez que se utiliza: llene el depósito de agua hasta el borde.

3. Coloque el embudo* (ver la figura) y llene el depósito de sal hasta el borde (aproximadamente 1 kg); es normal que se derrame un poco de agua.

4. Saque el embudo*, elimine los residuos de sal de la boca de entrada; enjuague el tapón bajo el agua corriente antes de enroscarlo, colóquelo cabeza abajo y haga fluir el agua por las cuatro ranuras dispuestas en forma de estrella en la parte inferior del tapón. (Tapón de sal con flotador verde*)

Es aconsejable realizar esta operación cada vez que se carga la sal.

Cierre bien con el tapón para evitar que en el depósito entre detergente durante el lavado (podría dañarse irremediablemente el suavizador).

▲ Cuando sea necesario, cargue la sal antes de un ciclo de lavado para eliminar la solución salina derramada del recipiente de sal.

* Presente sólo en algunos modelos.

Mantenimiento y cuidados

ES

Interrumpir el agua y la corriente eléctrica

- Cierre el grifo de agua después de cada lavado para eliminar el riesgo de pérdidas.
- Desenchufe el aparato antes de limpiarlo y durante los trabajos de mantenimiento.

Limpiar el lavavajillas

- La superficie externa y el panel de control se pueden limpiar con un paño no abrasivo empapado en agua. No utilice disolventes ni productos abrasivos.
- Se pueden eliminar las manchas de la cuba interna con un paño empapado en agua y un poco de vinagre.

Evitar los malos olores

- Deje siempre semicerrada la puerta para evitar la estancación de humedad.
- Limpie regularmente las juntas perimétricas de la puerta y de las cubetas de detergente con una esponja húmeda. De este modo se evitarán estancamientos de comida que son los principales responsables del mal olor.

Limpiar los rociadores

Puede suceder que algunos residuos de comida se adhieran a los brazos rociadores y obstruyan los orificios por los que debe salir el agua: cada tanto es importante controlarlos y limpiarlos con un cepillo no metálico.

Ambos rociadores son desmontables

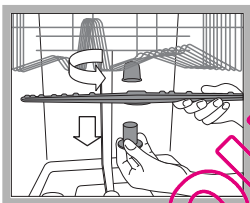

Para desmontar el rociador superior, es necesario desenroscar el casquillo de plástico girando en sentido antihorario. El rociador superior se vuelve a montar con los orificios dirigidos hacia arriba.

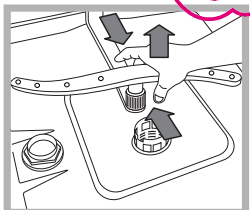

El rociador inferior se desmonta haciendo presión sobre las lengüetas ubicadas a los costados y tirándolo hacia arriba.

Limpieza del filtro de entrada de agua*

Si los tubos de agua son nuevos o permanecieron inactivos durante mucho tiempo, antes de realizar la conexión, haga correr el agua para verificar que sea límpida y que no contenga impurezas. Sin esta precaución, existe el riesgo de que el lugar por donde entra el agua se obstruya, dañando el lavavajillas.

⚠ Periódicamente limpie el filtro de entrada de agua colocado a la salida del grifo.

- Cierre el grifo de agua.
- Desenrosque el extremo del tubo de carga de agua, quite el filtro y límpielo delicadamente bajo un chorro de agua corriente.
- Introduzca nuevamente el filtro y enrosque el tubo.

Limpiar los filtros

El grupo filtrante está formado por tres filtros que eliminan del agua de lavado los residuos de alimentos y la vuelven a poner en circulación: para obtener buenos resultados en el lavado, es necesario limpiarlos.

⚠ Limpie los filtros regularmente.

⚠ El lavavajillas no se debe utilizar sin filtros o con el filtro desenganchado.

• Después de algunos lavados, controle el grupo filtrante y si es necesario límpielo con cuidado bajo el agua corriente y con la ayuda de un cepillo no metálico, respetando las siguientes instrucciones:

1. gire en sentido antihorario el filtro cilíndrico C y extráigalo (fig. 1);
2. Extraiga el cartucho del filtro B ejerciendo una ligera presión sobre las aletas laterales (Fig. 2);
3. Extraiga el plato del filtro de acero inoxidable A. (fig. 3).
4. Inspeccione el sumidero y elimine los residuos de comida. **NO quite nunca** la protección de la bomba de lavado (detalle de color negro) (fig. 4).

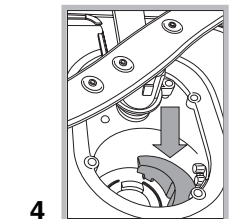
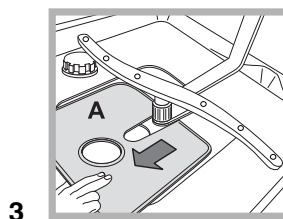
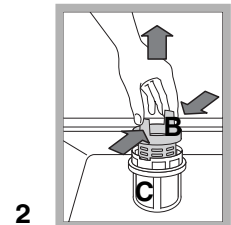
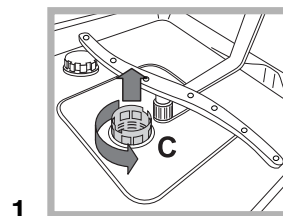

Después de la limpieza de los filtros, vuelva a montar el grupo filtrante y a colocarlo correctamente en su lugar. Esto es fundamental para el buen funcionamiento del lavavajillas.

Si se ausenta durante largos períodos

- Desenchufe el aparato y cierre el grifo de agua.
- Deje la puerta semicerrada.
- Al regresar, haga un lavado con el lavavajillas vacío.

* Presente sólo en algunos modelos.

Precauciones, consejos y Asistencia Técnica

 El aparato ha sido proyectado y fabricado en conformidad con las normas internacionales sobre seguridad. Estas advertencias se suministran por razones de seguridad y deben ser leídas atentamente.

Seguridad general

- Este electrodoméstico no puede ser utilizado por los niños ni por personas discapacitadas a nivel físico, sensorial o psíquico, así como con falta de experiencia o conocimiento del mismo, a menos que estén supervisados o capacitados al uso por parte de una persona responsable de su seguridad.
- Los niños requieren la supervisión de un adulto para evitar que jueguen con el electrodoméstico.
- El aparato ha sido fabricado para un uso de tipo no profesional en el interior de una vivienda.
- El aparato debe ser utilizado para el lavado de la vajilla de uso doméstico, sólo por personas adultas y según las instrucciones contenidas en este manual.
- El aparato no se debe instalar al aire libre, ni siquiera si el lugar está reparado porque es muy peligroso dejarlo expuesto a la lluvia o a las tormentas.
- No toque el lavavajillas si está descalzo.
- No desenchufe el aparato tirando del cable sino sujetando el enchufe.
- Es necesario cerrar el grifo de agua y desenchufar el aparato antes de realizar operaciones de limpieza y mantenimiento.
- En caso de avería, no acceda nunca a los mecanismos internos para intentar su reparación.
- No toque nunca la resistencia.
- No se apoye ni se sienta sobre la puerta abierta: el aparato podría volcarse.
- La puerta no debe dejarse abierta porque puede significar un obstáculo con el que tropezar.
- Conserve el detergente y el abrillantador fuera del alcance de los niños.
- Los embalajes no son juguetes para los niños.

Eliminación

- Eliminación del material de embalaje: respete las normas locales para que los embalajes puedan ser reutilizados.
- La norma Europea 2002/96/CE sobre desechos de equipos eléctricos y electrónicos (DEEE), prevé que los electrodomésticos no se deben eliminar junto con los residuos sólidos urbanos normales. Los aparatos eliminados deben ser recogidos en forma separada para optimizar la tasa de recuperación y reciclado de materiales que los componen e impedir que provoquen daños a la salud y el medio ambiente. El símbolo del cesto tachado se encuentra en todos los productos para recordar la obligación de recolección separada.

Para mayor información sobre la correcta eliminación de los electrodomésticos, los poseedores de los mismos podrán dirigirse al servicio público encargado de la recolección o a los revendedores.

Ahorrar y respetar el medio ambiente

Ahorre agua y energía

- Ponga en funcionamiento el lavavajillas sólo con plena carga. A la espera de que la máquina esté llena, prevenga los malos olores con el ciclo Remojo (ver

Programas).

- Seleccione un programa adecuado al tipo de vajilla y al grado de suciedad consultando la *Tabla de programas*:
 - para vajilla normalmente sucia utilice el programa Eco que garantiza un bajo consumo energético y de agua.
 - si la carga es poca, active la opción Media carga* (ver *Puesta en funcionamiento y uso*).
- Si el suministro de energía eléctrica prevé horarios de ahorro energético, realice los lavados en los horarios con tarifa reducida. La opción Comienzo retrasado* (ver *Puesta en funcionamiento y uso*) puede ayudar a organizar los lavados en ese sentido.

Detergentes sin fosfatos, sin cloro y que contengan enzimas

- Se aconseja usar detergentes sin fosfatos y sin cloro que son los más indicados para proteger el medio ambiente.
- Las enzimas desarrollan una acción particularmente eficaz con temperaturas próximas a los 50°C, por lo tanto, utilizando detergentes con enzimas se pueden elegir lavados a bajas temperaturas y obtener los mismos resultados que si se realizaran a 65°C.
- Para evitar derroches, dosifique bien el detergente, teniendo en cuenta las indicaciones del fabricante, la dureza del agua, el grado de suciedad y la cantidad de vajilla que debe lavar. Aún siendo biodegradables, los detergentes contienen elementos que alteran el equilibrio de la naturaleza.

Asistencia Técnica

Antes de llamar al Servicio de Asistencia Técnica:

- Verifique si la anomalía puede ser resuelta por Ud. mismo (ver *Anomalías y Soluciones*).
- Vuelva a poner en funcionamiento el programa para controlar si el inconveniente ha sido resuelto.
- Si no es así, llame al Servicio de Asistencia Técnica Autorizado.

 **No llame nunca a técnicos no autorizados.**

Comunique:

- el tipo de anomalía;
- el modelo de la máquina (Mod.);
- y el número de serie (S/N).

Esta información se encuentra en la placa de características ubicada en el aparato (ver *Descripción del aparato*).

* Presente sólo en algunos modelos.

Anomalías y soluciones

ES

Si el aparato presenta anomalías de funcionamiento, controle los siguientes puntos antes de llamar al Servicio de Asistencia Técnica.

Anomalías:	Posibles causas / Solución:
El lavavajillas no arranca o no responde a los mandos	<ul style="list-style-type: none"> • Apague la máquina con el botón ON/OFF, vuelva a encenderla después de un minuto aproximadamente y elija el programa. • El enchufe no está bien introducido en la toma de corriente. • La puerta del lavavajillas no está bien cerrada.
La puerta no se cierra	<ul style="list-style-type: none"> • Se disparó la cerradura; empuje enérgicamente la puerta hasta escuchar el característico sonido (clack).
El lavavajillas no descarga agua.	<ul style="list-style-type: none"> • El programa aún no ha terminado. • El tubo de descarga de agua está plegado (ver Instalación). • La descarga del lavado está obstruida. • El filtro está obstruido con residuos de comida.
El lavavajillas hace ruido.	<ul style="list-style-type: none"> • Los elementos de la vajilla se golpean entre sí o contra los rociadores. • Excesiva espuma: el detergente no está dosificado adecuadamente o no es adecuado para lavar en lavavajillas. (ver Puesta en funcionamiento y uso).
En la vajilla y en los vasos quedan depósitos calcáreos o una pátina blanquecina.	<ul style="list-style-type: none"> • Falta la sal regeneradora o su regulación no es la adecuada para la dureza del agua (ver Abrillantador y sal). • El tapón del depósito de sal no está bien cerrado. • El abrillantador se ha terminado o la dosis es insuficiente.
En la vajilla y en los vasos quedan estrías o matices azulados.	<ul style="list-style-type: none"> • La dosis de abrillantador es excesiva.
La vajilla no queda bien seca.	<ul style="list-style-type: none"> • Se ha seleccionado un programa sin secado. • El abrillantador se ha terminado o la dosis es insuficiente (ver Abrillantador y sal). • La regulación del abrillantador no es la adecuada. • La vajilla es de material antiadherente o de plástico.
La vajilla no queda limpia.	<ul style="list-style-type: none"> • Los cestos están demasiado cargados (ver Cargar los cestos). • La vajilla no está bien distribuida. • Los rociadores no giran libremente. • El programa de lavado no es suficientemente enérgico (ver Programas). • Excesiva espuma: el detergente no está dosificado adecuadamente o no es adecuado para lavar en lavavajillas. (ver Puesta en funcionamiento y uso). • El tapón del abrillantador no se ha cerrado correctamente. • El filtro está sucio u obstruido (ver Mantenimiento y cuidados). • Falta sal regeneradora (ver Abrillantador y sal).
El lavavajillas no carga agua - Alarma por grifo cerrado. (se escuchan breves sonidos*) (centellean los pilotos Secado y Fin).	<ul style="list-style-type: none"> • Falta agua en la red hídrica. • El tubo de carga de agua está plegado (ver Instalación). • Abra el grifo y el aparato comenzará a funcionar en pocos minutos. • El aparato se ha bloqueado porque no se ha intervenido al sonar la alarma. Apague la máquina con el botón ENCENDIDO/APAGADO (ON/OFF), abra el grifo y después de 20 segundos vuelva a encenderla presionando el mismo botón. Vuelva a programar la máquina y póngala en funcionamiento.
Alarma por el tubo de carga de agua / Filtro de entrada de agua obstruido (centellean los pilotos Lavado, Secado y Fin).	<ul style="list-style-type: none"> • Apague la máquina presionando el botón ENCENDIDO/APAGADO (ON/OFF). Cierre el grifo de agua para evitar inundaciones y desenchufe el aparato. Controle que el filtro de entrada de agua no esté obstruido con impurezas. (ver el capítulo "Mantenimiento y Cuidados")

Instruções de uso

MÁQUINA DE LAVAR LOUÇA

PT

Português, 73

LFSA+ 2284

Índice

Instalação, 74-75

Posicionamento e nivelamento
Ligações hidráulicas e eléctricas
Advertências para a primeira lavagem
Dados técnicos

Descrição do aparelho, 76

Visão de conjunto
Painel de controlo

Carregar os cestos, 77

Cesto inferior
Cesto dos talheres
Cesto superior

Início e utilização, 78-79

Ligar a máquina de lavar louça
Carregar o detergente
Opções de lavagem

Programas, 80

Tabela dos programas

Abrilhantador e sal regenerante, 81

Carregar o abrilhantador
Carregar o sal regenerante

Manutenção e cuidados, 82

Excluir a água e a corrente eléctrica
Limpar a máquina de lavar louça
Evitar cheiros desagradáveis
Limpar os braços aspersores
Limpeza do filtro de entrada da água
Limpar os filtros
Longos períodos de ausência

Precauções, conselhos e Assistência, 83

Segurança geral
Eliminação
Economizar e respeitar o ambiente
Assistência

Anomalias e soluções, 84

Instalação

PT

⚠ É importante conservar este manual para poder consultá-lo em qualquer momento. Em caso de venda, cessação ou mudança, certifique-se que o mesmo fique junto ao aparelho.

⚠ Leia atentamente as instruções: há informações importantes sobre a instalação, o uso e a segurança.

⚠ No caso de mudança mantenha o aparelho em posição vertical; se for necessário, deite-o para trás.

⚠ Este aparelho foi projectado para o uso doméstico ou para aplicações simples, como por exemplo:

- áreas dedicadas à cozinha para funcionários em lojas, escritórios e outros ambientes de trabalho;
- casas de férias;
- uso por parte de clientes em hotéis, motéis e outros ambientes de tipo residencial;
- bed and breakfast.

Posicionamento e nivelamento

1. Desembale o aparelho e controle que não tenha sofrido danos durante o transporte. Se estiver danificado, não o acenda e contacte o revendedor.

2. Posicione a máquina de lavar louça fazendo aderir as laterais ou o fundo aos móveis adjacentes ou a uma parede. O aparelho pode ser encaixado embaixo de um plano de trabalho contínuo* (veja a folha de Montagem).

3. Posicione a máquina de lavar louça sobre um pavimento plano e rígido. Compense as irregularidades desparafusando ou parafusando os pés anteriores até que o aparelho se encontre em posição horizontal. Um nivelamento cuidadoso dá estabilidade e evita vibrações, ruídos e deslocamentos.

4*. Para regular a altura do pezinho traseiro, actue na posterior, actue no casquilho hexagonal vermelho presente na parte inferior, dianteira, central da máquina de lavar louça, com uma chave hexagonal de 8 mm de abertura, girando no sentido horário para aumentar a altura e anti-horário para diminuí-la (veja a folha de instruções para o encaixe, em anexo à documentação).

Ligações hidráulicas e eléctricas

⚠ A adaptação das instalações eléctricas e hidráulicas para a instalação deve ser efectuada somente por pessoal qualificado.

⚠ A máquina de lavar louça não deve ficar apoiada sobre tubos ou sobre o cabo de alimentação eléctrica.

⚠ O aparelho terá de ser conectado à rede de distribuição de água mediante tubos novos. Não usar tubos já existentes.

Os tubos de carregamento e de descarregamento da água e o cabo de alimentação eléctrica podem ser virados para a direita ou para a esquerda para consentir uma melhor instalação.

Ligação do tubo de carregamento da água

- A uma entrada de água fria: parafusar bem o tubo de carregamento a uma torneira com boca rosqueada de 3/4 gás; antes de parafusar, deixe correr a água até que esteja límpida para que as eventuais impurezas não obstruam o aparelho.
- A uma entrada de água quente: no caso de sistema centralizado de esquentador, a máquina de lavar louça poderá ser alimentada com água quente da rede desde que não ultrapasse os 60°C. Parafuse o tubo à torneira como descrito para a entrada de água fria.

⚠ Se o comprimento do tubo de carregamento não for suficiente, contacte uma loja especializada ou um técnico autorizado (veja Assistência).

⚠ A pressão da água deve estar incluída entre os valores indicados na tabela dos Dados técnicos (veja ao lado)..

⚠ Preste atenção para que o tubo não esteja dobrado ou amassado.

Ligação do tubo de descarregamento da água

ligar o tubo de descarregamento, sem dobrá-lo, a um conduto de descarga com diâmetro mínimo de 4 cm.

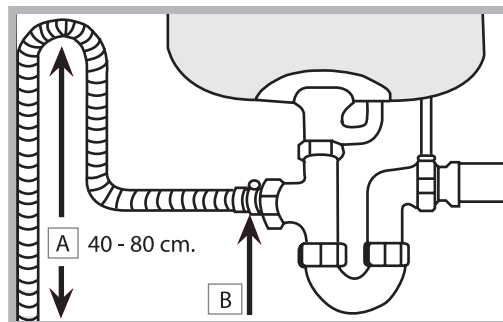

O tubo de descarregamento deve estar a uma altura entre os 40 e os 80 cm do piso ou do plano de apoio da máquina de lavar louças (A).

Antes de ligar o tubo de descarregamento da água ao sifão da pia, remova a tampa de plástico (B).

* Presente somente em alguns modelos.

Segurança contra alagamentos

Para garantir que não se verifiquem alagamentos, a máquina de lavar louça:

- é equipada com um sistema que interrompe a entrada da água no caso de anomalias ou vazamentos no interior.

Alguns modelos dispõem de um dispositivo de segurança suplementar *New Acqua Stop**, que garante a protecção contra alagamentos mesmo em caso de quebra do tubo de alimentação.

ATENÇÃO: TENSÃO PERIGOSA!

O tubo de alimentação da água não deve ser cortado em nenhum caso: contém partes sob tensão.

Ligação eléctrica

Antes de colocar a ficha eléctrica na tomada, certifique-se de que:

- a tomada tenha a ligação de terra e que esteja conforme às normas de lei;
- a tomada possa suportar a carga máxima de potência da máquina, indicada na placa das características colocada na contra porta (*veja Descrição da máquina de lavar louça*);
- a tensão de alimentação esteja incluída nos valores indicados na placa das características colocada na contra porta;
- a tomada seja compatível com a ficha do aparelho. Caso contrário, peça a substituição da ficha a um técnico autorizado (*veja Assistência*); não use extensões ou tomadas múltiplas.

 Uma vez que a máquina estiver instalada, o cabo de alimentação eléctrica e a tomada deverão ser facilmente alcançáveis.

 O cabo não deve ficar dobrado ou comprimido.

 Caso o cabo de alimentação resultar danificado, a sua substituição terá de ser efectuada pelo fabricante ou pelo Serviço de Assistência Técnica para evitar qualquer tipo de risco. (*Veja a Assistência*).

 A Empresa declina qualquer responsabilidade no caso em que estas normas não sejam respeitadas.



Fita contra a condensação*

Depois de ter encaixado a máquina de lavar louça, abra a porta e cole a fita adesiva transparente embaixo da prateleira de madeira para protegê-la contra eventual condensação.

Advertências para a primeira lavagem

Após a instalação, imediatamente antes da primeira lavagem, encha completamente de água o reservatório do sal e somente depois acrescente aproximadamente 1 kg de sal (*veja o capítulo Abrilhantador e sal regenerante*): é normal que a água saia do reservatório. Selecciono o grau de dureza da água (*veja o capítulo Abrilhantador e sal regenerante*). - Depois de ter deitado o sal, o indicador luminoso *FALTA SAL** irá desligar-se.

 O não enchimento do recipiente do sal, pode danificar o amaciador de água e do elemento aquecedor.

Dados técnicos	
Dimensões	largura 59,5 cm altura 82 cm. profundidade 57 cm
Capacidade	14 pessoas padrão
Pressão da água na alimentação	0,05 ÷ 1 MPa (0,5 ÷ 10 bar) 7,25 – 145 psi
Tensão de alimentação	Veja a placa das características
Potência total absorvida	Veja a placa das características
Fusível	Veja a placa das características
  AHO77 	Esta aparelhagem é em conformidade com as seguintes Directivas Comunitárias: -2006/95/EC (Baixa Tensão) -2004/108/EC (Compatibilidade Electromagnética) -2005/32/EC (Comm. Reg. 1275/2008) (Ecodesign) -2002/96/CE (REEE)

* Presente somente em alguns modelos.

Descrição do aparelho

PT

Visão de conjunto

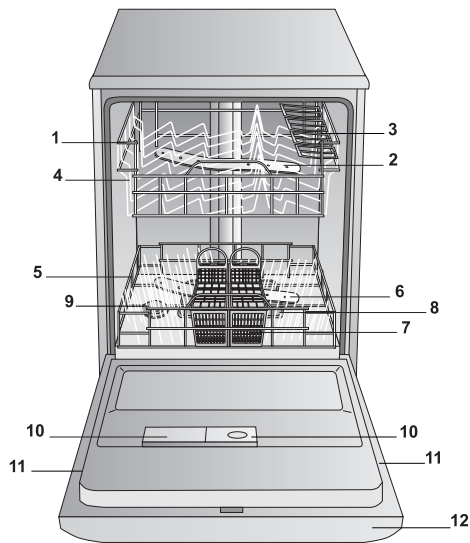

1. Cesto superior
2. Braço aspersor superior
3. Peças basculantes
4. Regulação da altura do cesto
5. Cesto inferior
6. Braço aspersor inferior
7. Cesto dos talheres
8. Filtro de lavagem
9. Reservatório do sal
10. Recipientes detergente e reservatório abrillantador
11. Placa das características
12. Painel de controlo ***

Painel de controlo

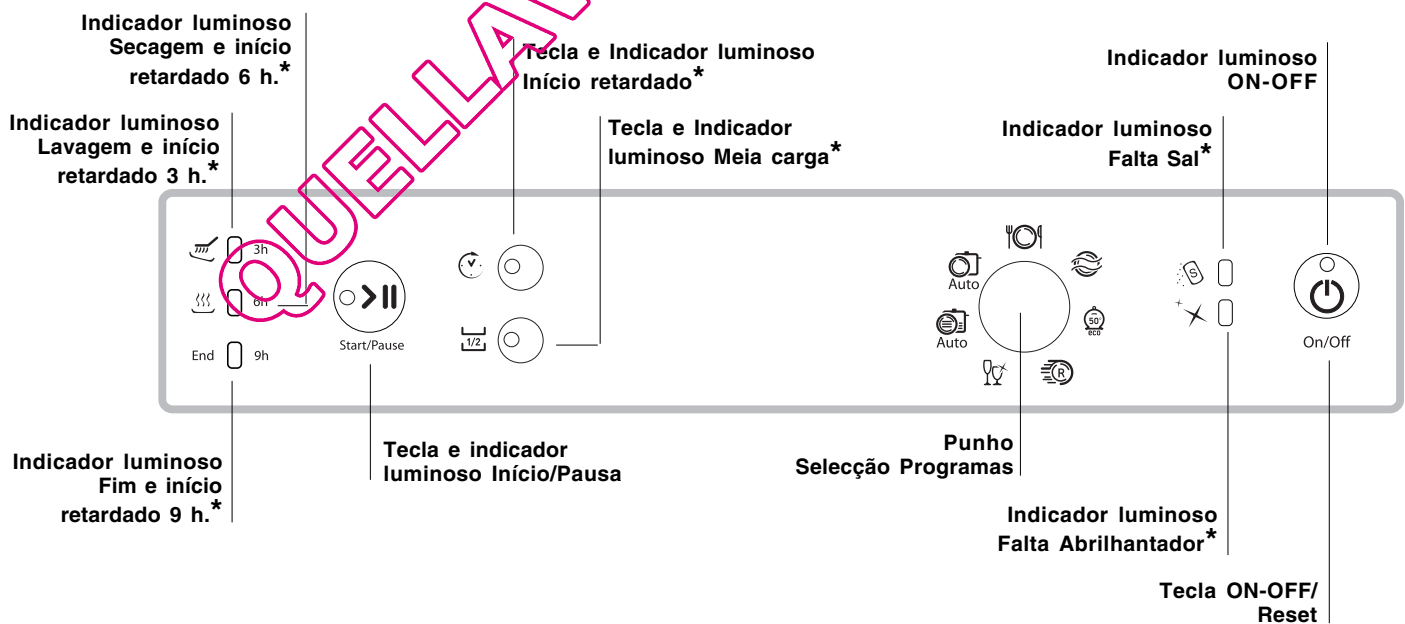

*** Somente nos modelos totalmente encaixáveis.

* Presente somente em alguns modelos.

O número e o tipo de programas e as opções variam conforme o modelo de máquina de lavar louça.

Carregar os cestos

⚠ Antes de carregar os cestos, elimine os resíduos de comida das louças e esvazie os copos e as taças dos resíduos de líquido.

Depois de ter carregado, controle se os aspersores rodam livremente.

Cesto inferior

O cesto inferior pode conter panelas, tampas, pratos, tigelas, talheres, etc. conforme os *Exemplos de carregamento*. Os pratos e as tampas grandes devem ser dispostos preferivelmente nos lados do cesto, prestando atenção para não impedir a rotação do aspersor superior.



Alguns modelos de máquinas de lavar louça dispõem de sectores inclináveis* que

podem ser usados em posição vertical para posicionar os pratos ou em posição horizontal para posicionar panelas e tigelas.

Cesto dos talheres

O cesto dos talheres pode ser de tipo diferente, conforme o modelo de máquina de lavar louça: não decomponível, decomponível, corredeço. O cesto não decomponível deve ser posicionado **somente** na parte anterior do cesto inferior. O cesto decomponível pode ser dividido em duas partes, solução indicada quanto se efectua uma lavagem com meia carga (nos modelos que dispõem desta opção) e pode ser corredeço, ou seja, pode ser posicionado em qualquer ponto do cesto inferior, fazendo-o deslizar entre os divisores fixos ou inclináveis.

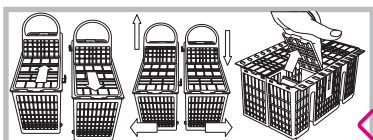

- Ambos possuem peças basculantes que permitem um posicionamento mais fácil dos talheres.

⚠ As facas bem como os utensílios cortantes terão de ser alojados no cesto para os talheres de pontas para baixo ou posicionados nas pestanas do cesto superior em posição horizontal.

Exemplos de posicionamento do cesto dos talheres.

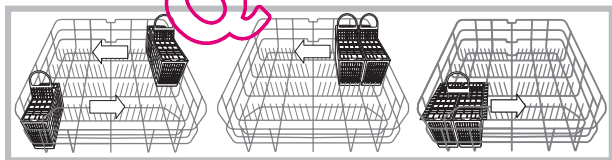

Cesto superior

Carregue as louças delicadas e leves: copos, chávenas de chá e de café, tigelas baixas, frigideiras, panelas baixas e pouco sujas, conforme os *Exemplos de carregamento*.

- Chávenas e xícaras, facas compridas e pontiagudas, talheres de cozinha: posicione-as sobre as peças basculantes**.

Pea articulada de inclinação variável

- A inclinação possibilita obter mais espaço no cesto superior, para colocar clices com hastes de comprimentos diferentes e melhorar as performances da secagem.

Inclinação A

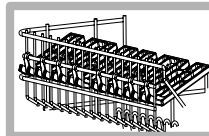

Inclinação B

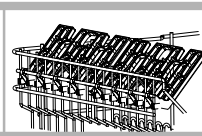

Inclinação C

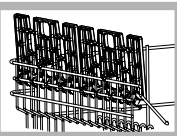

- Erga a pea articulada, deslize-a ligeiramente e coloque-a na inclinação que desejar.

Regule a altura do cesto superior.

Para facilitar o posicionamento das louças, é possível colocar o cesto superior em posição alta ou baixa.

⚠ De preferência, regule a altura do cesto superior quando estiver VAZIO.

Nunca levante ou abaixe o cesto por um só lado.

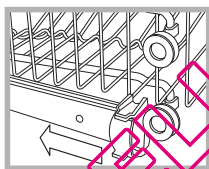

Abra os trincos das guias do cesto à direita e à esquerda e retire o cesto; disponha-o no alto ou em baixo, faça-o deslizar ao longo das guias até entrarem também as rodinhas anteriores e feche novamente os trincos (veja a figura).

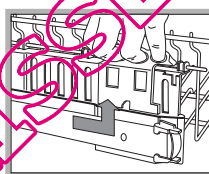

Se o cesto for dotado de pegas **Dual Space*** (veja a figura), retire o cesto superior no fim do curso, segure nas pegas aos lados do cesto e mova para cima ou para baixo; deixe cair o cesto, acompanhando-o com as mãos.

Exemplos de carregamento do cesto superior/Inferior.

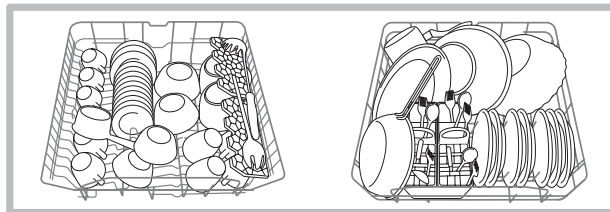

Louças não adaptadas à lavagem em máquina de lavar louça

- Objectos de madeira, com cabos de madeira ou osso ou com partes coladas.
- Objectos de alumínio, cobre, latão, peltre ou estanho
- Louças de plástico não termorresistente.
- Porcelanas antigas ou pintadas à mão.
- Prataria antiga. A prataria não antiga pode ser lavada com um programa delicado e controlando que não entre em contacto com outros metais.

⚠ Aconselha-se o uso de louças idóneas à lavagem à máquina de lavar louça.

* Presente somente em alguns modelos.

** Variáveis por número e posição.

Início e utilização

PT

Ligar a máquina de lavar louça

1. Abra a torneira da água.
2. Carregue na tecla ON-OFF: todos os indicadores luminosos presentes no painel de comandos acendem-se por alguns segundos.
3. Abrir a porta e dosear o detergente (*veja abaixo*).
4. Carregar os cestos (*veja Carregar os cestos*) e fechar a porta.
5. Para seleccionar o programa rode o selector de SELECÇÃO DE PROGRAMA no sentido horário: faça a marca no selector coincidir com o número ou o símbolo do programa. O indicador luminoso relativo à tecla INÍCIO/PAUSA pulsa.
6. Selecione as opções de lavagem* (*veja ao lado*).
7. Iniciar carregando na tecla INÍCIO, o indicador luminoso irá parar de pulsar (luz fixa). A ligação do indicador luminoso relativo à **lavagem** avisa quando o programa iniciar.
8. No fim do programa, acende-se o indicador luminoso **FIM** (luz fixa). Para desligar o aparelho carregue na tecla ON-OFF, feche a torneira da água e desligue a ficha de tomada eléctrica.
9. Aguarde alguns minutos antes de retirar as louças, para evitar queimaduras. Descarregar os cestos, começar pelo inferior.

⚠ - Para reduzir o consumo de energia eléctrica, em algumas condições de NÃO utilização, a máquina irá desligar-se automaticamente

⚠ PROGRAMAS AUTO*: este modelo de máquina de lavar louça é equipado com um sensor especial capaz de avaliar o nível da sujidade e definir qual é a lavagem mais eficiente e económica. A duração dos programas auto poderá variar por causa de uma intervenção do sensor.

Modificação do programa em curso.

Se foi seleccionado um programa errado, é possível modificá-lo desde que tenha começado há pouco tempo: uma vez iniciada a lavagem, para modificar o ciclo deve-se desligar a máquina com uma pressão prolongada da tecla ON/OFF/Reset, ligar novamente com a mesma tecla e seleccionar novamente o programa e as opções desejados.

Acrescentar mais louça

Carregue na tecla Início/Pausa (a luz da tecla pisca), abra a porta prestando atenção à saída de vapor e introduza as louças. Carregue na tecla Início/Pausa (luz fixa): o ciclo recomeçará.

⚠ Se premir a tecla Início/Pausa para colocar em pausa o aparelho, interrompe-se o programa, assim como o Início Posterior*, se tiver sido programado. Nesta fase não será possível mudar o programa.

Interrupções acidentais

Se durante a lavagem for aberta a porta ou houver uma interrupção da corrente eléctrica, o programa irá interromper-se. Reiniciará do ponto em que foi interrompido quando a porta for fechada ou a electricidade voltar.

Carregar o detergente

O bom resultado da lavagem depende também da dosagem correcta do detergente, uma dose excessiva não lava em modo mais eficaz e polui o ambiente.

⚠ Utilize apenas detergente para a máquina de lavar louça.

⚠ NÃO UTILIZE detergentes para a lavagem à mão.

⚠ Um uso excessivo de detergente pode deixar resíduos de espuma no fim do ciclo.

⚠ O uso das pastilhas é aconselhado somente nos modelos que dispõem da opção PASTILHAS MULTIFUNÇÃO.

⚠ As melhores performances de lavagem e secagem são obtidas somente se empregar detergente em pó, abrillantador líquido e sal.

recipiente A: Detergente para a lavagem

recipiente B: Detergente para a pré-lavagem

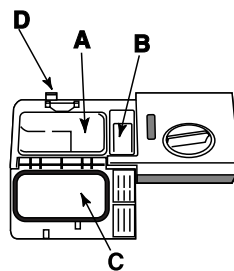

1. Abra a tampa C carregando no botão D.

2. Dose o detergente consultando a *Tabela dos programas*:

- em pó: recipientes A e B.
- pastilhas: quando o programa pedir uma pastilha, colocá-la no recipiente A e fechar a tampa; quando pedir duas,

colocar a segunda no fundo do tambor.

3. Elimine os resíduos de detergente das beiradas do recipiente e feche a tampa até o "clique".

* Presente somente em alguns modelos.

Opções de lavagem*

As Opções podem ser programadas, mudadas ou anuladas somente depois de ter escolhido o programa de lavagem e antes de ter carregado na tecla Início/Pausa.

Podem ser seleccionadas apenas as opções compatíveis com o tipo de programa escolhido. Se uma opção não for compatível com o programa seleccionado, (veja a tabela dos programas) o respectivo led irá piscar rapidamente 3 vezes.

Se for seleccionada uma opção incompatível com uma opção programada em precedência, esta irá piscar por 3 vezes, emitirá 3 bip e irá desligar-se, enquanto ficará acesa a última opção escolhida.

Para desmarcar uma opção seleccionada por engano, carregue novamente na tecla correspondente.

Meia carga no cesto superior*

Se houver poucas louças para lavar, pode-se efectuar a meia carga e economizar água, energia e detergente. Selecciono o programa, carregue na tecla MEIA CARGA: o indicador luminoso acende-se e activa-se a lavagem somente no cesto superior.

⚠ Lembre-se de carregar as louças apenas no cesto superior e de reduzir para a metade a quantidade de detergente.

⚠ É preferível utilizar detergente em pó.

⚠ Esta opção não é disponível com os programas: Rápido.

Início posterior*

É possível adiar o início de um programa de **3, 6 ou 9** horas:

1: Depois de escolher o programa de lavagem que desejar e outras eventuais opções, carregue na tecla do INÍCIO POSTERIOR: o indicador luminoso acende-se.
2: Selecciono o início desejado carregando em sucessão a tecla do Início posterior, os indicadores de lavagem (3 horas), secagem (6 horas) e fim (9 horas) irão iluminar-se em sucessão.

Com uma ulterior pressão da tecla Início Posterior, desmarca-se a opção e o indicador luminoso apaga-se.

3. Uma vez efectuada a selecção, carregue na tecla Início/Pausa, começará a contagem regressiva, o atraso seleccionado irá piscar e a tecla Início/Pausa pára de pulsar (luz fixa).

3. Quando terminar este tempo, o indicador luminoso do INÍCIO POSTERIOR apaga-se e o programa inicia.

⚠ Não é possível escolher o Início Posterior depois do ciclo ter começado.







Tabela Opções	A	B
	Início Retardado	Meia carga
Auto Super lavagem	Sim	Sim
Auto Normal	Sim	Sim
Lavagem Quotidiana	Sim	Sim
Molho	Sim	Sim
Eco	Sim	Sim
Rápido	Sim	Não
Cristais	Sim	Sim

* Presente somente em alguns modelos.

Programas

PT

- ▲ Para as OPÇÕES consulte a tabela Opções presente na página de Início e Utilização.
- ▲ O número e o tipo de programas e as opções variam conforme o modelo de máquina de lavar louça.
- ▲ Se a louça estiver pouco suja ou tiver antes sido enxaguada com água, diminuir bastante a dose de detergente.

Indicações para escolha de programas	Programa	Detergente (A) = recipiente A (B) = recipiente B			Programas que prevêm a secagem	Opções	Duração do programa (tolerância ±10%) Horas Min.
		Pó	Líquido	Pastilhas			
Louça e tachos muito sujos (não usar com louça delicada).	 Auto Super lavagem	35 g (A)	35 ml (A)	1 (A)	Sim	A-B	2:25'
Louça e tachos normalmente sujos. Programa normal diário.	 Auto Normal	29 g (A) 6 g (B)	29 ml (A) 6 ml (B)	1 (A)	Sim	A-B	1:50'
Sujidade quotidiana em quantidade limitada. (4 pessoas + 1 panela + 1 frigideira)	 Quotidiano	25 g (A)	25 ml (A)	1 (A)	Não	A-B	1:00'
Lavagem preliminar a aguardar completar a carga na próxima refeição.	 Molho	Não	Não	Não	Não	A-B	0:08'
Lavagem ecológica com baixos consumos energéticos adapta para louças e panelas.	 Eco*	29 g (A) 6 g (B)	29 ml (A) 6 ml (B)	1 (A)	Sim	A-B	2:55'
Ciclo económico e veloz a ser utilizado para louça pouco suja, logo depois de usada. (2 pratos + 2 copos + 4 talheres + 1 panela + 1 panelinha)	 Rapido	25 g (A)	25 ml (A)	1 (A)	Não	A	0:35'
Ciclo económico e veloz a ser utilizado para louça delicada, mais sensível às altas temperaturas, logo depois de usada. (cálices cesto superior + pratos delicados, cesto inferior).	 Cristais	35 g (A)	35 ml (A)	1 (A)	Sim	A-B	1:30'

Observação:

O melhor desempenho dos programas "Quotidiano e Rapido" obtém-se preferencialmente respeitando o número máximo de louças especificado.

* O programa Eco, respeita a norma EN-50242, tem uma duração mais longa respeito a outros programas, todavia é aquele que apresenta o menor consumo de energia e é o que mais respeita o meio ambiente.

Nota para os Laboratórios de Ensaio: para informações detalhadas sobre as condições do ensaio comparativo EN, solicitar ao endereço: ASSISTENZA_EN_LVS@indesitcompany.com

Para facilitar a dosagem do detergente é bom saber que:

uma colher de cozinha = 15 gr. de pó = 15 ml de líquido, aproximadamente - uma colher de cozinha = 5 gr. de pó = 5 ml de líquido, aproximadamente

Abrilhantador e sal regenerante

⚠ Use somente produtos específicos para máquinas de lavar louça.

Não use sal de cozinha ou industrial nem detergentes para a lavagem à mão. Siga as indicações escritas na embalagem.

⚠ Se utilizar um produto multifunção, não será necessário acrescentar abrilhantador e aconselha-se a adição de sal, especialmente se a água for dura ou muito dura. Siga as indicações escritas na embalagem.

⚠ Se não forem adicionados o sal e o abrilhantador é normal que os indicadores luminosos FALTA SAL* e FALTA ABRILHANTADOR* fiquem acesos.

Carregar o abrilhantador

O abrilhantador facilita a secagem das louças fazendo escorrer a água das superfícies, de modo que não se formem listras brancas ou manchas.

O recipiente do abrilhantador deve ser enchido:

- quando no painel acende-se o indicador luminoso FALTA ABRILHANTADOR*;

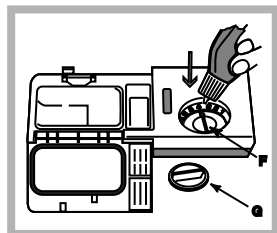

1. Abra o recipiente rodando a tampa (G) na direcção anti-horária.
2. Deite o abrilhantador evitando que vaze. Se vazar, limpe logo com um pano seco.
3. Atarraxe novamente a tampa.

NUNCA deitar abrilhantador

directamente dentro da máquina.

Regule a dose de abrilhantador.

Se não ficar satisfeito com o resultado da secagem, será possível regular a dose de abrilhantador. Com uma chave de fendas, gire o regulador (F) escolhendo entre 6 posições (a regulação de fábrica é 4):

- se na louça lavada houver listras, girar o regulador para números mais baixos (1-3);
- se houver gotas de água ou manchas de calcário, gire em números mais altos (4-6).

Configuração da dureza da água

A máquina de lavar louça é dotada de um amaciador de água que, utilizando um sal regenerante específico para máquinas de lavar louça, fornece água sem calcário para a lavagem das louças.

Esta máquina de lavar louça consente uma regulação que reduz a poluição e otimiza o desempenho de lavagem em função da dureza da água. O dado pode ser informado pela Entidade fornecedora de água potável.

- Para desligar a máquina carregue na tecla ON/OFF e abra a porta.

- Posicione o selector SELECÇÃO DE PROGRAMA antes no 5º programa em sucessão no 1º programa e depois novamente no 5º.

- Carregue na tecla ON/OFF, os indicadores luminosos das fases do ciclo irão piscar; agora é possível seleccionar o nível de dureza. A cada programa de lavagem corresponde um nível de dureza:

Por ex.: 1º programa, nível de dureza 1
2º programa, nível de dureza 2 etc. etc. até um máximo de cinco níveis.

(O dispositivo para descalcificar está configurado no nível 3). Para sair da função, aguarde alguns segundos ou carregue numa tecla das opções* ou ainda desligue a máquina com a tecla **ON/OFF**.

Se utilizar as pastilhas multifunção, encha do mesmo jeito o recipiente do sal.

°dH		°fH		mmol p/l	nível
0	6	0	10	0	1
6	11	11	20	1,1	2
12	17	21	30	2,1	3
17	34	31	60	3,1	4
34	50	61	90	6,1	5*

De 0°f a 10°f aconselha-se não utilizar o sal.
* com esta configuração a duração dos ciclos pode ser ligeiramente superior.

(°dH = dureza em graus alemães - °fH = dureza em graus franceses, mmol/l = milimol p/litro)

Carregar o sal regenerante

Para ter bons resultados de lavagem, é indispensável verificar que o recipiente do sal não fique nunca vazio. O sal regenerante elimina o calcário da água, evitando que se deposite sobre as louças.

O recipiente do sal está colocado na parte inferior da máquina de lavar louças (veja Descrição) e deve ser enchido:

- quando a bóia verde* não for visível observando a tampa do sal;
- quando no painel acende-se o indicador luminoso FALTA SAL*;

1. Extraia o cesto inferior e desatarraxe a tampa do reservatório no sentido anti-horário.
2. Somente para a primeira utilização: encha o reservatório de água até a beira.
3. Posicione o funil* (veja a figura) e encha o recipiente de sal até a beira (aproximadamente 1 kg); é normal que saia um pouco de água.
4. Remova o funil*, elimine os resíduos de sal da boca do reservatório; enxágue a tampa sob água corrente antes de parafusá-la, colocando-a de cabeça para baixo e deixando defluir a água através das quatro fendas disposta em estrela na parte inferior da tampa. (Tampa do recipiente de sal com bóia verde*)

Recomenda-se realizar esta operação a cada carregamento de sal.

Atarraxe bem a tampa, para que no reservatório não entre detergente durante a lavagem (o dispositivo para descalcificar poderia ser danificado irremediavelmente).

⚠ Quando necessário, carregue o sal antes de um ciclo de lavagem de forma a eliminar a solução salina que vazou do recipiente do sal.

* Presente somente em alguns modelos.

Manutenção e cuidados

PT

Excluir a água e a corrente eléctrica

- Feche a torneira da água após cada lavagem para eliminar o risco de vazamentos.
- Desligue a ficha da tomada quando limpar a máquina e durante os serviços de manutenção.

Limpar a máquina de lavar louça

- A superfície externa e o painel de comandos podem ser limpos com um pano não abrasivo embebido de água. Não usar solventes nem abrasivos.
- O tambor interno pode ser limpo de eventuais manchas com um pano embebido de água e um pouco de vinagre.

Evitar cheiros desagradáveis

- Deixe a porta sempre entreaberta para evitar estagnações de humidade.
- Limpe regularmente as guarnições perimetrais de vedação da porta e dos recipientes de detergente com uma esponja húmida. Deste modo, se evitarão estagnações de alimentos, principais responsáveis pelos cheiros desagradáveis.

Limpar os braços aspersores

Pode acontecer que restos de comida grudem-se nos braços aspersores e tampem os furos através dos quais a água deve passar: de vez em quando é bom controlá-los e limpá-los com uma escovinha não de metal. Ambos os aspersores são desmontáveis.

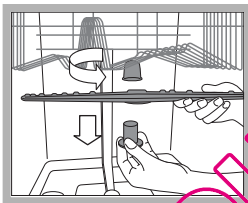

Para desmontar o aspersor superior deve-se desapertar girando o anel de plástico na direcção anti-horária. O braço aspersor superior deve ser remontado com os furos para cima.

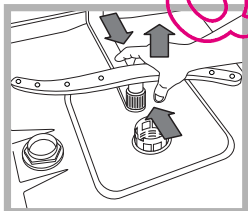

Para desmontar o aspersor inferior faça pressão sobre as abas situadas nos lados e puxe-o para cima.

Limpeza do filtro de entrada da água*

Se os tubos de água forem novos, ou se tiverem permanecido muito tempo não utilizados, antes de realizar a ligação, deixe escorrer água para certificar-se que seja límpida e isenta de impurezas. Sem esta precaução, há riscos de que o ponto de entrada da água se entupa, causando danos à máquina de lavar louça.

⚠ Periodicamente, limpe o filtro de entrada da água posicionado na saída da torneira.

- Feche a torneira da água.
- Desparafuse a extremidade do tubo de alimentação da água, remova o filtro e limpe-o delicadamente sob um jacto de água corrente.
- Insira novamente o filtro e parafuse o tubo.

Limpar os filtros

O grupo filtrante é formado por três filtros que limpam a água de lavagem dos resíduos de comida e a colocam novamente em circulação: para ter bons resultados de lavagem é necessário limpá-los.

⚠ Limpar os filtros com regularidade.

⚠ A máquina de lavar louça não deve ser utilizada sem filtros nem com o filtro desenganchado.

- Após algumas lavagens, controle o grupo filtrante e se necessário, limpe-o cuidadosamente com água corrente, com a ajuda de uma escovinha não de metal, seguindo as instruções abaixo:

1. gire no sentido anti-horário o filtro cilíndrico C e remova-o (fig. 1).
2. Remova o copinho filtro B fazendo uma ligeira pressão nas abas laterais (Fig. 2).
3. Desfie o prato filtro inox A (Fig. 3).
4. Inspeccione o depósito e elimine os eventuais resíduos de comida. **NUNCA REMOVA** a protecção da bomba de lavagem (detalhe de cor preta) (fig. 4)

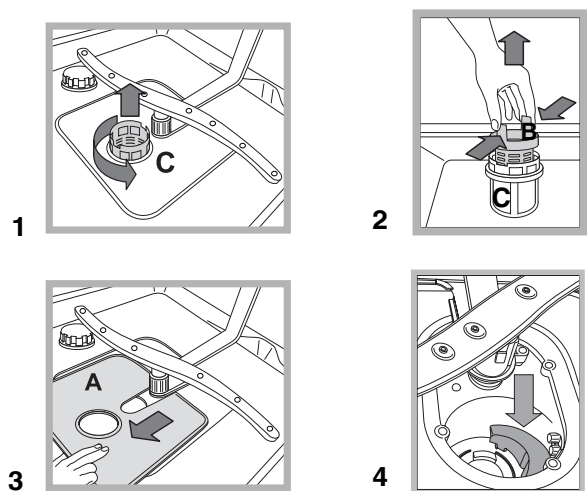

Após a limpeza dos filtros, monte novamente o grupo filtrante e coloque-o correctamente na sua posição; isto é fundamental para o bom funcionamento da máquina de lavar louças.

Longos períodos de ausência

- Desligue as ligações eléctricas e a feche a torneira da água.
- Deixe a porta entreaberta.
- Na volta, realize uma lavagem com a máquina vazia.

Precauções, conselhos e Assistência

PT

 O aparelho foi projectado e construído conforme as normas internacionais de segurança. Estas advertências são fornecidas por razões de segurança e devem ser lidas com atenção.

Segurança geral

- Este electrodoméstico não pode ser utilizado por pessoas (inclusive crianças) com reduzidas capacidades físicas, sensoriais ou mentais, ou com falta de experiência e conhecimento, a não ser que lhes seja fornecida supervisão ou instruções relativas ao uso por parte de uma pessoa responsável pela sua segurança.
- É necessária a supervisão de um adulto para evitar que as crianças brinquem com o electrodoméstico.
- O aparelho foi concebido para um uso de tipo não profissional dentro do ambiente doméstico.
- O aparelho deve ser utilizado para a lavagem de louças de utilização doméstica, exclusivamente por pessoas adultas e conforme as instruções escritas neste manual.
- Esta máquina de lavar louça não pode ser instalada ao aberto, nem mesmo num lugar protegido por um telhado: é muito perigoso deixá-la exposta à chuva e aos temporais.
- Não toque a máquina com os pés descalços.
- Não tire a ficha da tomada de corrente puxando o cabo, mas segure a ficha.
- É necessário fechar a torneira da água e tirar a ficha da tomada da corrente eléctrica antes de efectuar operações de limpeza e manutenção.
- Em caso de avarias, jamais aceda aos mecanismos internos para tentar consertar sozinho.
- Não toque a resistência.
- Não se apoie ou sente na porta aberta: o aparelho poderia capotar.
- A porta não pode ficar aberta ao fim de evitar o perigo de tropeçar.
- Guarde o detergente e o abrillantador fora do alcance das crianças.
- As embalagens não são brinquedos para crianças.

Eliminação

- Eliminação do material de embalagem: respeite a normas locais, assim as embalagens poderão ser reaproveitadas.
- A directiva Europeia 2002/96/CE relativa aos resíduos de equipamentos eléctricos e electrónicos (REEE) prevê que os electrodomésticos não devem ser eliminados no normal fluxo dos resíduos sólidos urbanos. Os aparelhos não mais utilizados devem ser recolhidos separadamente para otimizar a taxa de recuperação e reciclagem dos materiais que os compõem e impedir potenciais danos à saúde e ao meio ambiente. O símbolo da lixeira cancelada está indicado em todos os produtos para lembrar o dever de colecta selectiva.

Para maiores informações sobre a correcta eliminação dos electrodomésticos, os proprietários poderão contactar o serviço de colecta público ou os revendedores.

Economizar e respeitar o ambiente

Economizar água e energia

- Use a máquina de lavar louça somente com carga plena. Enquanto espera que a máquina fique cheia, previna os maus cheiros com o ciclo de Molho (*veja Programas*).

- Seleccione um programa adaptado ao tipo de louças e ao grau de sujeira consultando a *Tabela dos programas*:
 - para louças normalmente sujas, utilize o programa Eco, que garante baixos consumos energéticos e de água.
 - se a carga for reduzida, utilize a opção Meia carga* (*veja Início e utilização*).
- Se o próprio contrato de fornecimento de energia eléctrica prever faixas horárias de economia energética, efectue as lavagens nos horários com tarifa reduzida. A opção Início retard* (*veja Início e utilização*) pode ajudar a organizar as lavagens com base nos horários.

Detergentes sem fosfatos, sem cloro e com enzimas

- Aconselha-se vivamente utilizar os detergentes sem fosfatos e sem cloro pois são os mais indicados para a tutela do meio ambiente.
- As enzimas desenvolvem uma acção particularmente eficaz com temperaturas próximas aos 50°C, portanto com os detergentes com enzimas podem-se programar lavagens com baixas temperaturas e obter os mesmos resultados que se obteriam com lavagens a 65°C.
- Dose bem o detergente conforme as indicações do produtor, a dureza da água, o grau de sujeira e a quantidade de louças para evitar desperdícios. Mesmo sendo biodegradáveis, os detergentes contêm elementos que alteram o equilíbrio da natureza.

Assistência

Antes de contactar a Assistência:

- Verifique se pode resolver sozinho a anomalia (*veja Anomalias e Soluções*).
- Reinicie o programa para controlar se o inconveniente foi resolvido.
- Em caso negativo, contacte o Serviço de Assistência Técnica Autorizado.

 **Nunca recorra a técnicos não autorizados.**

Comunique:

- o tipo de defeito;
- o modelo da máquina (Mod.);
- o número de série (S/N).

Estas informações encontram-se na placa de identificação situada no aparelho (*veja Descrição do Aparelho*).

* Presente somente em alguns modelos.

Anomalias e soluções

195088238.00
11/2010 - Xerox Fabriano

PT

No caso em que o aparelho apresente anomalias de funcionamento, controle os seguintes itens antes de contactar a Assistência Técnica.

Anomalias:	Possíveis causas / Solução:
A máquina de lavar louças não arranca ou não responde aos comandos	<ul style="list-style-type: none">• Desligue a máquina com a tecla ON/OFF, ligue novamente após um minuto e configure novamente o programa.• A ficha não está bem inserida na tomada de corrente.• A porta da máquina de lavar louça não está bem fechada.
A porta não fecha	<ul style="list-style-type: none">• O fecho disparou; empurre com força a porta até ouvir o "clack".
A máquina de lavar louça não descarrega a água.	<ul style="list-style-type: none">• O programa ainda não terminou.• O tubo de descarregamento da água está dobrado (<i>veja Instalação</i>).• A descarga do lavabo está obstruída.• O filtro está obstruído por resíduos de comida.
A máquina de lavar louça faz ruído.	<ul style="list-style-type: none">• As louças chocam-se ente si ou contra os aspersores.• Excessiva presença de espuma: o detergente não foi doseado adequadamente ou não é adaptado para máquinas de lavar louça. (<i>veja Início e utilização</i>).
Nas louças e nos copos permanecem depósitos de calcário ou uma camada branca.	<ul style="list-style-type: none">• Falta sal regenerante ou a sua regulação não é adequada à dureza da água (<i>veja Abrilhantador e sal</i>).• A tampa do recipiente de sal não está bem fechada.• O abrilhantador acabou ou a dosagem é insuficiente.
Nas louças e nos copos há listras brancas ou manchas azuis.	<ul style="list-style-type: none">• A dosagem do abrilhantador é excessiva.
As louças estão pouco secas.	<ul style="list-style-type: none">• Foi seleccionado um programa sem secagem.• O abrilhantador acabou ou a dosagem é insuficiente (<i>veja Abrilhantador e sal</i>).• A regulação do abrilhantador não é adequada.• As louças são de material antiaderente ou de plástico.
As louças não estão limpas.	<ul style="list-style-type: none">• Os cestos estão demasiadamente carregados (<i>veja Carregar os cestos</i>).• As louças não foram bem posicionadas.• Os aspersores não têm livre rotação.• O programa de lavagem é delicado demais (<i>veja Programas</i>).• Excessiva presença de espuma: o detergente não foi doseado adequadamente ou não é adaptado para máquinas de lavar louça. (<i>veja Início e utilização</i>).• A tampa do recipiente para o abrilhantador não foi fechada correctamente.• O filtro está sujo ou obstruído (<i>veja Manutenção e cuidados</i>).• Falta o sal regenerante (<i>veja Abrilhantador e sal</i>).
A máquina de lavar louça não carrega a água - Alarme torneira fechada. (ouvem-se "bips"* breves.) (o indicador luminoso Secagem e Fim é intermitente).	<ul style="list-style-type: none">• Falta água na rede hídrica.• O tubo de carregamento da água está dobrado (<i>veja Instalação</i>).• Abra a torneira e o aparelho irá reiniciar depois de poucos minutos.• O aparelho bloqueou-se porque não se interveio com o som dos sinais acústicos*. Desligue a máquina com a tecla ON/OFF, abra a torneira e, depois de 20 segundos, para ligar novamente a máquina, carregue na mesma tecla. Programe novamente a máquina e reinicie.
Alarme no tubo de carregamento da água/Filtro de entrada da água entupido. (o indicador luminoso Lavagem, Secagem e Fim é intermitente).	<ul style="list-style-type: none">• Para desligar a máquina carregue na tecla ON/OFF. Feche a torneira da água para evitar alagamentos e depois retire a ficha da tomada de corrente. Controle que o filtro de entrada da água não esteja entupido por impurezas. (<i>veja o capítulo "Manutenção e Cuidados"</i>).

* Presente somente em alguns modelos.