

Notice  
d'utilisation

Lave-vaisselle

QUELLAVEVAISSELLE.COM

## Sommaire

Consignes de sécurité .....	2	Rangement des couverts et de la vaisselle .....	10
Bandeau de commande .....	5	Sélection et départ d'un programme de lavage .....	12
Programmes de lavage .....	6	Entretien et nettoyage .....	13
Utilisation de l'appareil .....	7	En cas d'anomalie de fonctionnement .....	13
Réglage de l'adoucisseur d'eau .....	7	Caractéristiques techniques .....	16
Utilisation du sel régénérant .....	9	En matière de protection de l'environnement .....	16
Utilisation du produit de lavage et du liquide de rinçage .....	9		

Sous réserve de modifications



## Consignes de sécurité

Lire attentivement cette notice d'utilisation avant l'installation et l'utilisation de l'appareil :

- Pour votre sécurité et la sécurité de votre appareil.
- Pour protéger l'environnement.
- Pour le bon fonctionnement de l'appareil.

Conservez cette notice d'utilisation avec l'appareil. Si vous déménagez ou si l'appareil est cédé à une autre personne, assurez-vous que la notice d'utilisation l'accompagne.

Le fabricant n'est pas responsable des dommages liés à une mauvaise installation ou utilisation.

### Sécurité des enfants et des personnes vulnérables

- Cet appareil n'est pas destiné aux enfants et aux personnes dont les capacités physiques, sensorielles ou mentales, ou le manque d'expérience et de connaissance les empêchent d'utiliser l'appareil sans risque lorsqu'ils sont sans surveillance, ou en l'absence d'instruction d'une personne responsable qui puisse leur assurer une utilisation de l'appareil sans danger.
- Surveillez les enfants en veillant à ce qu'ils ne jouent pas avec cet appareil.
- Ne laissez jamais les emballages à la portée des enfants. Risque d'asphyxie ou de blessure corporelle.
- Conservez tous les produits de lavage dans un endroit sûr. Ne laissez pas les enfants toucher les produits de lavage.
- Tenez les enfants et les animaux éloignés de l'appareil lorsque la porte est ouverte.

### Consignes générales de sécurité

- Ne modifiez jamais les caractéristiques de cet appareil. Vous risqueriez de vous blesser et d'endommager l'appareil.
- Les produits de lavage pour lave-vaisselle peuvent occasionner des brûlures chimiques au niveau des yeux, de la bouche et de la gorge. Respectez les instructions de sécurité du fabricant des produits.
- L'eau de votre lave-vaisselle n'est pas potable. Des résidus de produits de lavage peuvent subsister dans votre lave-vaisselle.
- Ne laissez pas la porte de l'appareil ouverte sans supervision. Vous éviterez ainsi les blessures et les chutes sur une porte ouverte.
- Ne montez pas ou ne vous asseyez pas sur la porte ouverte de votre appareil.

### Utilisation de l'appareil

- Cet appareil est destiné à un usage domestique normal. Ne l'utilisez jamais à d'autres fins, pour éviter les dommages corporels et les dégâts matériels.
- Ce lave-vaisselle est conçu pour laver la vaisselle et les ustensiles pouvant être lavés en machine.
- Ne placez pas de produits inflammables ou d'éléments imbibés de produits inflammables à l'intérieur, à proximité ou sur l'appareil. Risque d'explosion ou d'incendie.
- Les couteaux et autres ustensiles pointus ou tranchants doivent être placés dans le panier à couverts avec la pointe vers le bas, ou placez-les en position horizontale dans le panier supérieur ou dans le panier à couteaux (tous les modèles ne sont pas équipés d'un panier à couteaux).

- N'utilisez que des produits (sel, produit de lavage, liquide de rinçage) spécifiques pour lave-vaisselle.
- Tout autre type de sel non spécialement étudié pour être utilisé dans un lave-vaisselle, en particulier le sel de cuisine, peut endommager l'adoucisseur d'eau.
- Approvisionnez en sel juste avant de démarrer un programme de lavage. Les restes de sel dans l'appareil peuvent provoquer de la corrosion ou perforer la cuve de l'appareil.
- Ne remplissez jamais le distributeur de liquide de rinçage avec d'autres produits (agent de nettoyage pour lave-vaisselle, produit de lavage liquide). Vous risqueriez d'endommager l'appareil.
- Assurez-vous que les bras d'aspersion tournent librement avant de lancer le programme de lavage.
- De la vapeur chaude peut s'échapper de l'appareil si vous ouvrez la porte pendant le déroulement d'un programme de lavage. Risque de brûlures cutanées.
- N'enlevez pas la vaisselle de l'appareil avant la fin du programme de lavage.

### Entretien et nettoyage

- Avant de nettoyer l'appareil, arrêtez-le et débranchez-le du secteur.
- N'utilisez pas de produits inflammables ou corrosifs.
- N'utilisez pas l'appareil sans les filtres. Contrôlez que les filtres sont correctement installés. Si les filtres ne sont pas correctement installés, les performances de lavage pourraient être compromises et l'appareil endommagé.
- Ne projetez pas d'eau ou de vapeur sur l'appareil pour son nettoyage. Cela créerait un risque de choc électrique et pourrait endommager l'appareil.

### Installation

- Vérifiez que l'appareil n'a subi aucun dommage au cours du transport. Ne branchez jamais un appareil endommagé. Si l'appareil est endommagé, contactez votre magasin vendeur.
- Retirez tous les emballages avant la première utilisation.
- Seul un professionnel qualifié doit effectuer l'installation, le raccordement électrique et hydraulique, la mise en service et la maintenance de l'appareil. Vous éviterez ainsi des risques mobiliers, immobiliers et corporels.

- Pendant l'installation et avant toute intervention sur le lave-vaisselle, il est nécessaire de débrancher l'appareil.
- Les parois de votre lave-vaisselle ne doivent jamais être percées pour éviter d'endommager les composants hydrauliques et électriques.
- **Important !** Respectez les consignes données sur le gabarit fourni avec l'appareil :
  - Pour installer l'appareil.
  - Pour monter la porte du meuble.
  - Pour raccorder les tuyaux d'arrivée d'eau et de vidange.
- Vérifiez que l'appareil est installé sous et à proximité de structures sûres.

### Précautions contre le gel

- N'installez pas l'appareil dans un endroit où la température ambiante est inférieure à 0 °C.
- Le fabricant ne pourra être tenu responsable en cas de dommages dus au gel.

### Tuyau d'arrivée d'eau

- Utilisez des tuyaux neufs pour raccorder l'appareil à l'arrivée d'eau. N'utilisez pas de tuyaux usagés. Ne raccordez pas l'appareil à des conduites neuves ou qui n'ont pas été utilisées depuis longtemps. Laissez couler l'eau pendant quelques minutes avant de brancher le tuyau d'arrivée d'eau.
- Veillez à ne pas écraser ou endommager les tuyaux d'eau lorsque vous installez l'appareil.
- Assurez-vous que tous les raccords de tuyaux d'eau sont bien serrés afin d'éviter les fuites.
- Lorsque vous utilisez l'appareil pour la première fois, vérifiez que les tuyaux ne fuient pas.
- Le tuyau d'arrivée d'eau comporte une soupape de sécurité et une gaine double comportant un câble électrique interne. Le tuyau d'arrivée d'eau est sous pression uniquement quand l'eau circule. Si le tuyau fuit, la soupape de sécurité coupe automatiquement l'eau.
  - Faites attention au moment de raccorder le tuyau d'arrivée d'eau :
    - N'immergez pas le tuyau d'arrivée d'eau ou la soupape de sécurité dans l'eau.
    - Si le tuyau d'arrivée d'eau ou la soupape de sécurité est endommagé, débranchez immédiatement la prise secteur.

- Contactez le service après-vente de votre magasin vendeur pour remplacer le tuyau d'arrivée d'eau avec soupape de sécurité.

 **Avertissement** Tension dangereuse

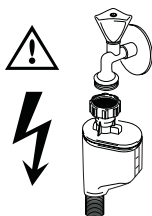

### Raccordement électrique

- L'appareil doit être relié à la terre.
- Vérifiez que les données électriques figurant sur la plaque signalétique correspondent à celles de votre réseau.
- Utilisez toujours une prise correctement installée, protégée contre les chocs.
- L'appareil ne doit pas être raccordé à l'aide d'un prolongateur ou d'une prise multiple. Risque d'incendie.
- Ne remplacez et ne modifiez jamais le câble d'alimentation. Contactez votre service après-vente.
- Attention à ne pas écraser ou endommager la prise et le câble d'alimentation situés à l'arrière de l'appareil.
- Assurez-vous que la prise principale est accessible une fois l'appareil installé.
- Ne tirez jamais sur le câble d'alimentation électrique pour débrancher l'appareil. Détachez, pour ce faire, la fiche de la prise secteur.

### Service après-vente

- Toute intervention ou réparation sur votre appareil doit uniquement être effectuée par une personne qualifiée. Contactez votre service après-vente.

- Utilisez exclusivement des pièces d'origine.

### Pour mettre l'appareil au rebut

- Pour éviter tout risque corporel ou matériel :
  - Débranchez l'appareil.
  - Coupez le câble d'alimentation au ras de l'appareil et mettez-le au rebut.
  - Retirez le loquet de la porte. Ceci évite d'enfermer un enfant ou un animal dans l'appareil par accident. Risque d'asphyxie.
  - Mettez l'appareil au rebut dans un centre local agréé.

 **Avertissement Les produits de lavage pour lave-vaisselle sont dangereux et peuvent être corrosifs !**

- En cas d'accident impliquant ces produits, contactez immédiatement un médecin.
- En cas d'ingestion du produit, contactez immédiatement un médecin.
- En cas de projection de produit de lavage dans les yeux, contactez immédiatement un médecin et rincez abondamment à l'eau.
- Conservez les produits de lavage pour lave-vaisselle dans un endroit sûr et hors de portée des enfants.
- Ne laissez pas la porte de l'appareil ouverte quand celui-ci contient du produit de lavage.
- Remplissez le distributeur de produit de lavage juste avant de démarrer un programme de lavage.

## Bandeau de commande

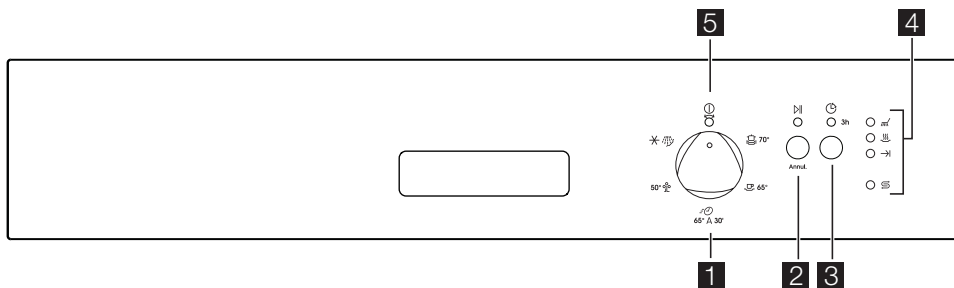

**1** Manette de sélection des programmes





**2** Touche Départ/Annulation

**3** Touche Départ différé

**4** Voyants

**5** Voyant Marche/Arrêt

### Voyants

Lavage 	S'allume lorsque la phase de lavage ou de rinçage est en cours.
Séchage 	S'allume lorsque la phase de séchage est en cours.
Fin de programme 	S'allume quand : <ul style="list-style-type: none"> <li>• Le programme de lavage est terminé.</li> <li>• Vous réglez le niveau de dureté de l'adoucisseur d'eau.</li> <li>• L'appareil rencontre une anomalie de fonctionnement.</li> </ul>
Sel <sup>1)</sup> 	Il s'allume lorsque le réservoir de sel régénérant doit être rempli. Reportez-vous au chapitre « Utilisation du sel régénérant ». Le voyant de réapprovisionnement en sel régénérant peut rester allumé plusieurs heures après le remplissage du réservoir à sel. Cela n'affecte pas le fonctionnement de l'appareil.

1) Lorsque le réservoir à sel est vide, le voyant ne s'allume pas pendant qu'un programme est en cours.

### Manette de sélection des programmes et voyant Marche/Arrêt

#### Pour mettre l'appareil en fonctionnement et sélectionner un programme de lavage :

- Tournez le sélecteur de programmes dans le sens des aiguilles d'une montre ou dans le sens inverse des aiguilles d'une montre. L'indicateur de programme du sélecteur doit correspondre à l'un des programmes de lavage sur le bandeau de commande.

- Le voyant Marche/Arrêt s'allume.

#### Pour mettre l'appareil à l'arrêt :





- Tournez le sélecteur de programmes dans le sens des aiguilles d'une montre ou dans le sens inverse des aiguilles d'une montre jusqu'à ce que l'indicateur de programme corresponde au voyant Marche/Arrêt.
- Le voyant Marche/Arrêt s'éteint.

## Touche Départ différé

Appuyez sur cette touche pour retarder le début du programme de lavage de trois heures. Reportez-vous au

chapitre « Sélection et départ d'un programme de lavage ».





## Programmes de lavage

Programme	Niveau de salissure	Type de charge	Description du programme
 70°	Très sale	Vaisselle, couverts, plats et casseroles	Prélavage Lavage à 70 °C Rinçages Séchage
 65°	Normalement sale	Vaisselle et couverts	Prélavage Lavage à 65 °C Rinçages Séchage
 30° 1)	Légèrement sale	Vaisselle et couverts	Lavage à 65 °C Rinçage
 50° 2)	Normalement sale	Vaisselle et couverts	Prélavage Lavage à 50 °C Rinçages Séchage
	Ce programme permet de rincer les plats rapidement. Cela empêche les restes de nourriture de coller sur les plats et évite les mauvaises odeurs. N'utilisez pas de produit de lavage avec ce programme.		Rinçage

1) Ce programme vous permet de laver une charge de vaisselle légèrement sale. Il offre de bons résultats de lavage en peu de temps.

2) Il s'agit du programme standard pour les instituts de tests. Ce programme vous permet d'utiliser le plus efficacement votre consommation d'eau et d'énergie pour les plats et couverts avec un niveau normal de salissure. Reportez-vous à la brochure fournie pour connaître les résultats des tests.

## Valeurs de consommation

Programme	Durée du programme (minutes)	Énergie (kWh)	Eau (litres)
 70°	85-95	1,8-2,0	22-25
 65°	100-110	1,4-1,6	19-21
 30°	30	0,9	9
 50°	130-140	1,0-1,2	14-16

Programme	Durée du programme (minutes)	Énergie (kWh)	Eau (litres)
	12	0,1	5

**i** Ces valeurs de consommation peuvent changer en fonction de la pression et de la température de

l'eau, des variations d'alimentation électrique et de la quantité de vaisselle.

## Utilisation de l'appareil

- Vérifiez si le réglage de dureté de l'adoucisseur d'eau correspond à la dureté de l'eau de votre région. Sinon, ajustez le niveau de l'adoucisseur d'eau.
- Remplissez le réservoir de sel régénérant avec du sel spécial pour lave-vaisselle.
- Remplissez le distributeur de liquide de rinçage.
- Rangez les couverts et la vaisselle dans le lave-vaisselle.
- Sélectionnez le programme de lavage en fonction de la charge et du degré de salissure.
- Remplissez le réservoir avec la quantité nécessaire de produit de lavage.
- Démarrez le programme de lavage.

## Réglage de l'adoucisseur d'eau

Le lave-vaisselle est équipé d'un adoucisseur d'eau conçu pour éliminer les minéraux et les sels de l'eau d'alimentation. Ces minéraux et sels peuvent endommager l'appareil.

Réglez le niveau de l'adoucisseur d'eau s'il ne correspond pas à la dureté de l'eau de votre région.

Contactez votre compagnie des eaux pour connaître la dureté de l'eau de votre région.

QUELLAVEVAISSELLE.COM

Dureté eau				Réglage de la dureté de l'eau	
Degrés allemands (dH°)	Degrés français (°TH)	mmol/l	Degrés Clarke	manuel	électronique
51 - 70	91 - 125	9,1 - 12,5	64 - 88	2 <sup>1)</sup>	10
43 - 50	76 - 90	7,6 - 9,0	53 - 63	2 <sup>1)</sup>	9
37 - 42	65 - 75	6,5 - 7,5	46 - 52	2 <sup>1)</sup>	8
29 - 36	51 - 64	5,1 - 6,4	36 - 45	2 <sup>1)</sup>	7
23 - 28	40 - 50	4,0 - 5,0	28 - 35	2 <sup>1)</sup>	6
19 - 22	33 - 39	3,3 - 3,9	23 - 27	2 <sup>1)</sup>	5 <sup>1)</sup>
15 - 18	26 - 32	2,6 - 3,2	18 - 22	1	4
11 - 14	19 - 25	1,9 - 2,5	13 - 17	1	3
4 - 10	7 - 18	0,7 - 1,8	5 - 12	1	2
< 4	< 7	< 0,7	< 5	1 <sup>2)</sup>	1 <sup>2)</sup>

1) Réglage d'usine

2) Ne pas utiliser de sel à ce niveau.

**i** L'adoucisseur d'eau doit être réglé manuellement et électroniquement.

### Réglage manuel

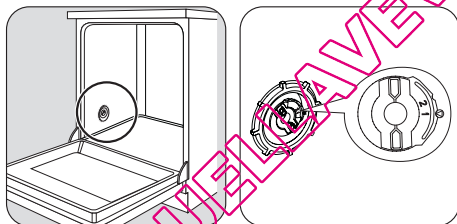

**1**

**2**

Tournez le sélecteur de dureté de l'eau sur 1 ou 2 (reportez-vous au tableau).

### Réglage électronique

1. Appuyez sur la touche Départ/Annulation et maintenez-la appuyée.

2. Tournez le sélecteur de programme dans le sens des aiguilles d'une montre jusqu'à ce que l'indicateur de programme corresponde au premier programme de lavage sur le bandeau de commande.

3. Relâchez la touche Départ/Annulation lorsque les voyants Marche/Arrêt et Départ/Annulation clignotent.

4. Le voyant fin de programme clignote également. Le nombre de clignotements indique le réglage en cours.

Exemple : 5 clignotements / pause / 5 clignotements = niveau 5.

5. Appuyez sur la touche Départ/Annulation pour modifier le réglage. Chaque fois que vous appuyez sur la touche Départ/Annulation, le réglage passe au niveau suivant.

6. Mettez l'appareil à l'arrêt pour mémoriser l'opération.

**i** Si l'adoucisseur d'eau est réglé électroniquement au niveau 1, le voyant de sel restera éteint.



## Utilisation du sel régénérant

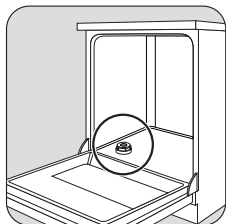

1

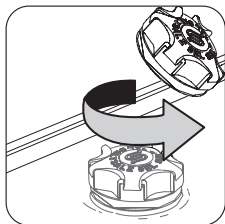

2



5

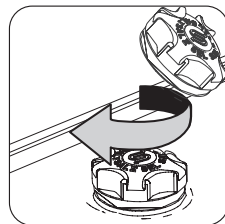

6



3

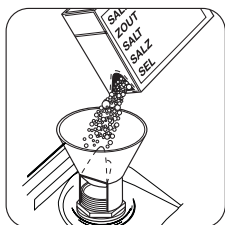

4

Versez 1 litre d'eau à l'intérieur du réservoir (uniquement lorsque vous remplissez le réservoir pour la première fois).

**i** Il est normal que de l'eau s'écoule du réservoir lorsque vous le remplissez de sel.

## Utilisation du produit de lavage et du liquide de rinçage

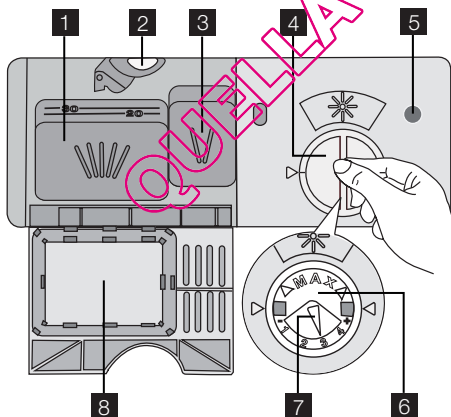

### Utilisation du produit de lavage

 Afin de préserver l'environnement, n'utilisez que la quantité nécessaire de produit de lavage.

Respectez les recommandations fournies par le fabricant du produit de lavage qui figurent sur l'emballage du produit.

Pour remplir le distributeur de produit de lavage, procédez comme suit :

1. Appuyez sur le levier de fermeture **2** pour ouvrir le couvercle **8** du distributeur de détergent.
2. Introduisez le produit de lavage dans le distributeur **1**.
3. Si le programme de lavage comporte une phase de pré-lavage, versez une petite quantité de produit de lavage dans le compartiment de pré-lavage **3**.
4. Si vous utilisez des pastilles de détergent, placez-les dans le distributeur **1**.

5. Fermez le distributeur du produit de lavage. Appuyez sur le couvercle jusqu'à ce qu'il soit verrouillé.

**i** Les produits de lavage de différents fabricants présentent un taux de dissolution variable. Certains produits de lavage en pastilles n'atteignent pas leurs pouvoirs de nettoyage optimal au cours de programmes courts. Sélectionnez un programme de lavage long si vous utilisez des produits de lavage en pastilles, afin d'éliminer complètement les résidus de produit de lavage.

### Utilisation du liquide de rinçage

**i** Le liquide de rinçage assure un rinçage optimal et un séchage sans taches ni striures.

Le distributeur de liquide de rinçage libère automatiquement le liquide de rinçage durant la dernière phase de rinçage.

Pour remplir le distributeur de liquide de rinçage, procédez comme suit :

1. Pour ouvrir le distributeur, tournez le bouchon **4** dans le sens inverse des aiguilles d'une montre
2. Remplissez le distributeur **6** de liquide de rinçage. Le repère « max. » indique le niveau maximum.
3. Essuyez tout débordement de liquide de rinçage à l'aide de papier absorbant, afin d'éviter une formation excessive de mousse lors du lavage.
4. Pour fermer le distributeur, remettez le bouchon en place et tournez dans le sens des aiguilles d'une montre.

**i** Remplissez le distributeur de liquide de rinçage lorsque le voyant **5** s'éclaire.

### Régler le dosage du liquide de rinçage

Réglage d'usine : position 3.

## Rangement des couverts et de la vaisselle

### Conseils et astuces

- Les éponges, les chiffons de nettoyage et tout autre objet absorbant l'eau ne doivent pas être lavés au lave-vaisselle.
- Enlevez tous les restes d'aliments.
- Laissez tremper les casseroles au fond desquelles adhèrent des restes d'aliments brûlés ou attachés.

Vous pouvez régler le dosage du liquide de rinçage entre 1 (minimum) et 4 (maximum).

Tournez le sélecteur de liquide de rinçage **7** pour augmenter ou réduire le dosage.

### Utilisez des tablettes de lavage

Ces produits combinent les fonctions de produit de lavage, de liquide de rinçage et de sel régénérant. Certains types de pastilles contiennent d'autres agents. Lorsque vous utilisez des pastilles qui contiennent du liquide de rinçage et du sel régénérant, ne remplissez pas le réservoir de sel régénérant ni le distributeur de liquide de rinçage.

Assurez-vous que ces pastilles conviennent à la dureté de l'eau de votre région (référez-vous aux instructions figurant sur l'emballage des produits).

1. Réglez le degré de dureté de l'eau sur le niveau minimum.. Reportez-vous au chapitre « Réglage de l'adoucisseur d'eau ».
2. Réglez le dosage du liquide de rinçage sur la position la plus basse. Reportez-vous au chapitre « Utilisation du produit de lavage et du liquide de rinçage ».

### En utilisant à nouveau le produit de lavage, le sel régénérant et le liquide de rinçage

1. Approvisionnez de nouveau le réservoir de sel et le distributeur de liquide de rinçage.
2. Réglez sur la position maximale le degré de dureté de l'eau.
3. Démarrez un programme de lavage sans vaisselle.
4. Une fois le programme de lavage terminé, réglez l'adoucisseur d'eau en fonction de la dureté de l'eau de votre région.
5. Ajustez la quantité de liquide de rinçage.

- Chargez les articles creux, tels que tasses, verres, casseroles, etc. en les retournant,
- de manière à ce que l'eau ne s'accumule pas dans le creux ou dans un fond bombé.
- La vaisselle et les couverts ne doivent pas être insérés les uns dans les autres ou se chevaucher.

- Pour éviter que les verres ne se brisent, évitez qu'ils se touchent.
- Placez les petites pièces dans le panier à couverts.
- Intercalez les cuillères aux autres couverts, afin d'éviter qu'elles ne s'emboîtent.
- Lorsque vous placez des articles dans les paniers, veillez à ce que l'eau puisse accéder à toutes les surfaces.
- Placez les objets légers dans le panier supérieur. Disposez-les de façon à ce qu'ils ne puissent pas se retourner.
- La vaisselle en plastique et les poêles en matériau antiadhésif tendent à retenir les gouttes d'eau.

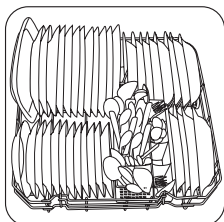

**1**  
Disposez les plats et les grands couvercles autour du panier.

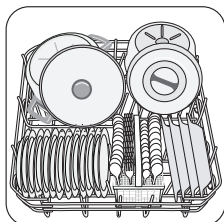

**2**

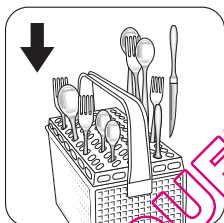

**1**

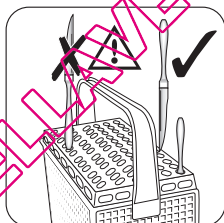

**2**

**i** Utilisez le séparateur à couverts. Si la taille et la forme des couverts ne le permettent pas, retirez le séparateur.

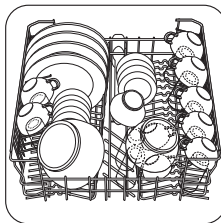

**1**  
Placez les ustensiles dans l'appareil de façon à ce que l'eau puisse accéder à toutes les surfaces.

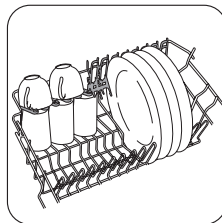

**2**  
Pour les ustensiles longs, rabattez les supports de tasses vers le haut.

**i** Les assiettes ne doivent pas être placées dans les trois premières sections situées à l'avant du panier. Vérifiez que les assiettes sont inclinées vers l'avant.

### Réglage de la hauteur du panier supérieur

Vous pouvez placer le panier supérieur dans deux positions pour faciliter le chargement.

Hauteur maximale de la vaisselle dans :

	Panier supérieur	Panier inférieur
Position haute	20 cm	31 cm
Position basse	24 cm	27 cm

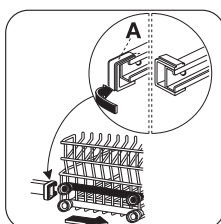

**1**

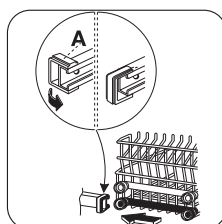

**2**

Pour régler le panier supérieur en position haute, procédez comme suit :

1. Tournez les butées avant (A) vers l'extérieur
2. Sortez le panier
3. Glissez le panier en position haute ou basse.
4. Remplacez les butées avant (A) dans leur position d'origine.

 **Attention** Si le panier est en position haute, ne placez pas de tasses sur les supports de tasses.

## Sélection et départ d'un programme de lavage

### Régler et démarrer un programme de lavage sans départ différé

1. Fermez le porte.
2. Sélectionnez un programme de lavage. Reportez-vous au chapitre « Programmes de lavage ».
  - Le voyant Marche/Arrêt s'allume.
3. Appuyez sur la touche Départ/Annulation Le programme de lavage démarre automatiquement.
  - Le voyant Départ/Annulation s'allume.

### Régler et démarrer un programme de lavage avec départ différé

1. Fermez le porte.
2. Sélectionnez un programme de lavage.
3. Appuyez sur la touche Départ différé.
  - Le voyant correspondant s'allume.
4. Appuyez sur la touche Départ/Annulation. Le décompte démarre automatiquement.
  - Lorsque le décompte est terminé, le programme de lavage démarre automatiquement et le voyant de départ différé s'éteint.

 L'ouverture de la porte de l'appareil interrompt le décompte. Lorsque vous refermez la porte, le décompte reprend là où il a été interrompu.

### Pour annuler un programme de lavage ou un départ différé

 Si un programme de lavage ou un départ différé n'a pas encore démarré, vous pouvez modifier la sélection.

Lorsqu'un programme de lavage ou un départ différé est en cours, il est impossible de modifier la sélection. Pour effectuer une nouvelle sélection, annulez le programme de lavage ou le départ différé.

Pour annuler un programme de lavage

1. Appuyez sur la touche Départ/Annulation et maintenez-la appuyée jusqu'à ce que le voyant Départ/Annulation s'éteigne.

2. Avant de démarrer un nouveau programme de lavage, vérifiez qu'il y a du produit de lavage dans le distributeur correspondant.

Pour annuler un départ différé

1. Appuyez sur la touche Départ/Annulation et maintenez-la appuyée jusqu'à ce que les voyants Départ/Annulation et Départ différé s'éteignent.
2. Appuyez sur la touche Départ/Annulation pour lancer le programme de lavage.

### Interruption d'un programme de lavage

- Ouvrez la porte de l'appareil.
  - Le programme de lavage s'arrête.
- Fermez la porte de l'appareil.
  - Le programme de lavage reprend là où il a été interrompu.

### À la fin d'un programme de lavage

- L'appareil s'arrête automatiquement.
  - Le voyant Fin de programme s'allume.
1. Mettez l'appareil à l'arrêt.
  2. Ouvrez la porte de l'appareil.
  3. Pour de meilleurs résultats de séchage, entrouvrez la porte pendant quelques minutes.

### Retirez les articles des paniers

- Attendez que la vaisselle refroidisse avant de la retirer du lave-vaisselle. La vaisselle encore chaude est sensible aux chocs.
- Déchargez d'abord le panier inférieur, puis le panier supérieur.
- Les côtés et la porte de l'appareil peuvent être mouillés. L'acier inox refroidit plus rapidement que la vaisselle.

## Entretien et nettoyage

### Pour retirer et nettoyer les filtres

Avec des filtres sales les résultats du lavage sont inférieurs.

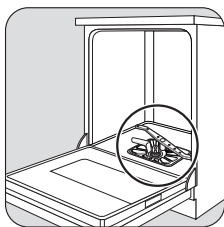

1

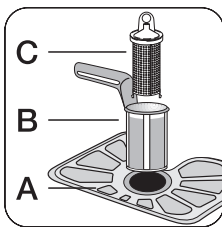

2

Nettoyez les filtres sous l'eau courante.

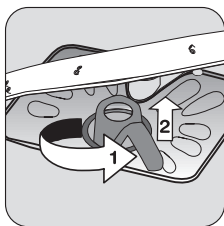

3

Pour retirer les filtres B et C, tournez la poignée d'environ  $\frac{1}{4}$  de tour dans le sens contraire des aiguilles d'une montre.

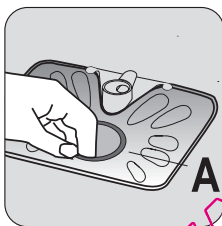

4

Retirez le filtre plat A du fond de l'appareil.

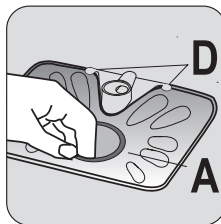

5

Réinstallez le filtre plat A au fond de l'appareil. Veillez à ce qu'il soit bien installé sous les deux rails D.

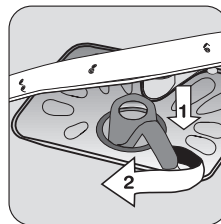

6

Remettez le système de filtre en place. Pour verrouiller le système de filtre, tournez la poignée dans le sens des aiguilles d'une montre jusqu'à ce qu'elle se verrouille.

### Pour nettoyer les bras d'aspersion

Ne retirez pas les bras d'aspersion.

Si des résidus ont bouché les orifices des bras d'aspersion, éliminez ceux-ci à l'aide d'un objet pointu.

### Nettoyage des surfaces externes

Nettoyez les surfaces externes de l'appareil, de même que le bandeau de commandes, à l'aide d'un chiffon doux humide.

Utilisez uniquement un peu d'eau savonneuse.

N'utilisez en aucun cas des substances abrasives, des tampons à récurer ou des solvants (acétone).

## En cas d'anomalie de fonctionnement

L'appareil ne démarre pas ou se met à l'arrêt en cours de programme.

Essayez d'abord de trouver une solution au problème (reportez-vous au tableau). Si vous n'y arrivez pas, contactez votre service Après-vente.

Anomalie	Code d'erreur	Cause possible	Solution possible
L'appareil n'est pas approvisionné en eau.	<ul style="list-style-type: none"><li>Le voyant Départ/Annulation clignote.</li><li>Le voyant de fin du programme clignote une fois.</li></ul>	Le robinet d'arrivée d'eau est obstrué ou incrusté de tartre.	Nettoyez le robinet d'arrivée d'eau.

Anomalie	Code d'erreur	Cause possible	Solution possible
		La pression d'eau est trop basse.	Contactez votre compagnie locale de distribution des eaux.
		Le robinet d'arrivée d'eau est fermé.	Ouvrez le robinet d'arrivée d'eau.
		Le filtre situé dans le tuyau d'arrivée d'eau est bouché.	Nettoyez le filtre.
		Le tuyau d'arrivée d'eau n'a pas été raccordé correctement.	Vérifiez que le tuyau est bien raccordé.
		Le tuyau d'arrivée d'eau est endommagé.	Assurez-vous que le tuyau d'arrivée d'eau n'est pas endommagé.
L'appareil ne vidange pas.	<ul style="list-style-type: none"> <li>Le voyant Départ/Annulation clignote. .</li> <li>Le voyant de fin du programme clignote deux fois.</li> </ul>	Le robinet de l'évier est bouché.	Nettoyez le robinet de l'évier.
		Le tuyau de vidange n'a pas été raccordé correctement.	Vérifiez que le tuyau est bien raccordé.
		Le tuyau de vidange est endommagé.	Assurez-vous que le tuyau de vidange n'est pas endommagé.
Le système de sécurité anti-débordement s'est déclenché.	<ul style="list-style-type: none"> <li>Le voyant Départ/Annulation clignote.</li> <li>Le voyant de fin du programme clignote trois fois.</li> </ul>		Fermez le robinet d'eau et contactez votre service après-vente.
Le programme ne démarre pas.		La porte de l'appareil est ouverte.	Fermez la porte correctement.
		La fiche secteur n'est pas branchée.	Insérez la fiche dans la prise secteur.
		Un fusible a disjoncté dans la boîte à fusibles de votre habitation.	Remplacez le fusible.
		La fonction Départ différé est sélectionnée.	Si vous souhaitez annuler le départ différé, reportez-vous au chapitre « Sélection et départ d'un programme de lavage ».

Après avoir effectué ces contrôles, mettez l'appareil en fonctionnement. Le programme reprend là où il a été interrompu.

Si l'anomalie persiste, contactez le service après-vente. Si des codes d'erreur non décrits dans le tableau s'affichent, contactez le service après-vente.

Les informations nécessaires au service après-vente figurent sur la plaque signalétique.

Nous vous recommandons de noter ces informations ici :

Modèle (MOD.) .....  
 Numéro du produit (PNC) .....  
 Numéro de série (S.N.) .....

## Les résultats de lavage et de séchage ne sont pas satisfaisants

Problème	Cause possible	Solution possible
La vaisselle n'est pas propre.	Vous n'avez pas sélectionné le programme approprié pour ce type de vaisselle et de salissure.	Vérifiez que ce programme de lavage est approprié pour ce type de vaisselle et de salissure.
	Les paniers n'ont pas été chargés correctement, l'eau n'a pas pu accéder à toutes les surfaces.	Chargez les paniers correctement.
	Les bras d'aspersion ne peuvent pas tourner parce que la vaisselle est mal positionnée.	Vérifiez qu'une disposition incorrecte de la vaisselle ne bloque pas les bras d'aspersion.
	Les filtres sont encrassés ou mal montés et installés.	Assurez-vous que les filtres sont propres et correctement montés et installés.
	Vous avez utilisé trop peu de produit de lavage ou avez oublié d'approvisionner le distributeur de produit de lavage.	Vérifiez que la quantité de produit de lavage est suffisante.
Traces de tartre sur la vaisselle.	Le réservoir de sel régénérant est vide.	Remplissez le réservoir de sel régénérant avec du sel spécial pour lave-vaisselle.
	L'adoucisseur d'eau a été mal réglé.	Réglez l'adoucisseur d'eau.
	Le bouchon du réservoir de sel régénérant n'a pas été vissé correctement.	Assurez-vous que le bouchon du réservoir de sel est correctement fermé.
Les verres et la vaisselle présentent des rayures, des taches blanches ou un film bleuâtre.	Le dosage du liquide de rinçage est trop élevé.	Réduisez le dosage du liquide de rinçage.
	Le dosage du liquide de rinçage est insuffisant.	Augmentez le dosage du liquide de rinçage.
	Il se peut que le produit de lavage soit en cause.	Utilisez une autre marque de produit de lavage.

Problème	Cause possible	Solution possible
La vaisselle est mouillée.	Vous avez sélectionné un programme de lavage sans phase de séchage ou avec une phase de séchage courte.	Laissez la porte du lave-vaisselle entrouverte pendant quelques minutes avant de retirer la vaisselle.
La vaisselle est mouillée et terne.	Le distributeur de liquide de rinçage est vide.	Remplissez le distributeur de liquide de rinçage.

## Caractéristiques techniques

Dimensions	Largeur	596 mm
	Hauteur	818-898 mm
	Profondeur	575 mm
Pression de l'eau d'alimentation	Minimale	0,5 bar (0,05 MPa)
	Maximale	8 bar (0,8 MPa)
Arrivée d'eau <sup>1)</sup>	Eau froide ou eau chaude	maximum 60 °C
Capacité	Couverts	12

1) Raccordez le tuyau d'arrivée d'eau à un robinet fileté (3/4 po).

**i** La plaque signalétique située sur le bord intérieur de la porte de l'appareil donne des informations sur le branchement électrique.

**i** Si l'eau chaude est produite à partir de sources énergétiques alternatives plus respectueuses de

l'environnement (par ex. panneaux solaires ou photovoltaïques et énergie éolienne), utilisez un raccordement à l'eau chaude pour réduire la consommation énergétique.

## En matière de protection de l'environnement

Le symbole  sur le produit ou son emballage indique que ce produit ne peut être traité comme déchet ménager. Il doit être remis au point de collecte dédié à cet effet (collecte et recyclage du matériel électrique et électronique).

En procédant à la mise au rebut de l'appareil dans les règles de l'art, nous préservons l'environnement et notre sécurité, s'assurant ainsi que les déchets seront traités dans des conditions optimum.

Pour obtenir plus de détails sur le recyclage de ce produit, veuillez prendre contact avec les services de votre commune ou le magasin où vous avez effectué l'achat.

Recyclez les matériaux portant le symbole . Déposez les emballages dans les bacs de recyclage prévus à cet effet.



QUELLAVEVAISSELLE.COM

QUELLAVEVAISSELLE.COM

QUELLAVEVAISSELLE.COM



[www.electrolux.com/shop](http://www.electrolux.com/shop)



QUELLAVEVAISSELLE.COM