

Notice
d'utilisation

Lave-vaisselle

QUELLAVEVAISSELLE.COM

Sommaire

| | | | |
|---|---|--|----|
| Consignes de sécurité | 2 | Fonction "Tout en 1" | 10 |
| Bandeau de commande | 4 | Rangement des couverts et de la vaisselle | 11 |
| Programmes de lavage | 6 | Sélection et départ d'un programme de lavage | 12 |
| Utilisation de l'appareil | 7 | Entretien et nettoyage | 13 |
| Réglage de l'adoucisseur d'eau | 7 | En cas d'anomalie de fonctionnement | 14 |
| Utilisation du sel régénérant | 9 | Caractéristiques techniques | 17 |
| Utilisation du produit de lavage et du liquide de rinçage | 9 | En matière de protection de l'environnement | 17 |
| | | Installation | 18 |

Sous réserve de modifications



Consignes de sécurité

Lire attentivement cette notice d'utilisation avant l'installation et l'utilisation de l'appareil :

- Pour votre sécurité et la sécurité de votre appareil.
- Pour protéger l'environnement.
- Pour le bon fonctionnement de l'appareil.

Conservez cette notice d'utilisation avec l'appareil. Si vous déménagez ou si l'appareil est cédé à une autre personne, assurez-vous que la notice d'utilisation l'accompagne.

Le fabricant n'est pas responsable des dommages liés à une mauvaise installation ou utilisation.

Sécurité des enfants et des personnes vulnérables

- Cet appareil n'est pas destiné aux enfants et aux personnes dont les capacités physiques, sensorielles ou mentales, ou le manque d'expérience et de connaissance les empêchent d'utiliser l'appareil sans risque lorsqu'ils sont sans surveillance, ou en l'absence d'instruction d'une personne responsable qui puisse leur assurer une utilisation de l'appareil sans danger.
- Surveillez les enfants en veillant à ce qu'ils ne jouent pas avec cet appareil.
- Ne laissez jamais les emballages à la portée des enfants. Risque d'asphyxie ou de blessure corporelle.
- Conservez tous les produits de lavage dans un endroit sûr. Ne laissez pas les enfants toucher les produits de lavage.
- Tenez les enfants et les animaux éloignés de l'appareil lorsque la porte est ouverte.

Consignes générales de sécurité

- Ne modifiez jamais les caractéristiques de cet appareil. Vous risqueriez de vous blesser et d'endommager l'appareil.
- Les produits de lavage pour lave-vaisselle peuvent occasionner des brûlures chimiques au niveau des yeux, de la bouche et de la gorge. Respectez les instructions de sécurité du fabricant des produits.
- L'eau de votre lave-vaisselle n'est pas potable. Des résidus de produits de lavage peuvent subsister dans votre lave-vaisselle.
- Ne laissez pas la porte de l'appareil ouverte sans supervision. Vous éviterez ainsi les blessures et les chutes sur une porte ouverte.
- Ne montez pas ou ne vous asseyez pas sur la porte ouverte de votre appareil.

Utilisation de l'appareil

- Cet appareil est destiné à un usage domestique normal. Ne l'utilisez jamais à d'autres fins, pour éviter les dommages corporels et les dégâts matériels.
- Ce lave-vaisselle est conçu pour laver la vaisselle et les ustensiles pouvant être lavés en machine.
- Ne placez pas de produits inflammables ou d'éléments imbibés de produits inflammables à l'intérieur, à proximité ou sur l'appareil. Risque d'explosion ou d'incendie.
- Les couteaux et autres ustensiles pointus ou tranchants doivent être placés dans le panier à couverts avec la pointe vers le bas, ou placez-les en position horizontale dans le panier supérieur ou dans le panier à couteaux (tous les modèles ne sont pas équipés d'un panier à couteaux).

- N'utilisez que des produits (sel, produit de lavage, liquide de rinçage) spécifiques pour lave-vaisselle.
- Tout autre type de sel non spécialement étudié pour être utilisé dans un lave-vaisselle, en particulier le sel de cuisine, peut endommager l'adoucisseur d'eau.
- Approvisionnez en sel juste avant de démarrer un programme de lavage. Les restes de sel dans l'appareil peuvent provoquer de la corrosion ou perforer la cuve de l'appareil.
- Ne remplissez jamais le distributeur de liquide de rinçage avec d'autres produits (agent de nettoyage pour lave-vaisselle, produit de lavage liquide). Vous risqueriez d'endommager l'appareil.
- Assurez-vous que les bras d'aspersion tournent librement avant de lancer le programme de lavage.
- De la vapeur chaude peut s'échapper de l'appareil si vous ouvrez la porte pendant le déroulement d'un programme de lavage. Risque de brûlures cutanées.
- N'enlevez pas la vaisselle de l'appareil avant la fin du programme de lavage.

Entretien et nettoyage

- Avant de nettoyer l'appareil, arrêtez-le et débranchez-le du secteur.
- N'utilisez pas de produits inflammables ou corrosifs.
- N'utilisez pas l'appareil sans les filtres. Contrôlez que les filtres sont correctement installés. Si les filtres ne sont pas correctement installés, les performances de lavage pourraient être compromises et l'appareil endommagé.
- Ne projetez pas d'eau ou de vapeur sur l'appareil pour son nettoyage. Cela créerait un risque de choc électrique et pourrait endommager l'appareil.

Installation

- Vérifiez que l'appareil n'a subi aucun dommage au cours du transport. Ne branchez jamais un appareil endommagé. Si l'appareil est endommagé, contactez votre magasin vendeur.
- Retirez tous les emballages avant la première utilisation.
- Seul un professionnel qualifié doit effectuer l'installation, le raccordement électrique et hydraulique, la mise en service et la maintenance de l'appareil. Vous éviterez ainsi des risques mobiliers, immobiliers et corporels.

- Pendant l'installation et avant toute intervention sur le lave-vaisselle, il est nécessaire de débrancher l'appareil.
- Les parois de votre lave-vaisselle ne doivent jamais être percées pour éviter d'endommager les composants hydrauliques et électriques.

Précautions contre le gel

- N'installez pas l'appareil dans un endroit où la température ambiante est inférieure à 0 °C.
- Le fabricant ne pourra être tenu responsable en cas de dommages dus au gel.

Raccordement à l'arrivée d'eau

- Utilisez des tuyaux neufs pour raccorder l'appareil à l'arrivée d'eau. N'utilisez pas de tuyaux usagés.
- Ne raccordez pas l'appareil à des conduites neuves ou qui n'ont pas été utilisées depuis longtemps. Laissez couler l'eau pendant quelques minutes avant de brancher le tuyau d'arrivée d'eau.
- Veillez à ne pas écraser ou endommager les tuyaux d'eau lorsque vous installez l'appareil.
- Assurez-vous que tous les raccords de tuyaux d'eau sont bien serrés afin d'éviter toute fuite.
- Lorsque vous utilisez l'appareil pour la première fois, vérifiez que les tuyaux ne fuient pas.

Raccordement électrique

- L'appareil doit être relié à la terre.
- Vérifiez que les données électriques figurant sur la plaque signalétique correspondent à celles de votre réseau.
- Utilisez toujours une prise correctement installée, protégée contre les chocs.
- L'appareil ne doit pas être raccordé à l'aide d'un prolongateur ou d'une prise multiple. Risque d'incendie.
- Ne remplacez et ne modifiez jamais le câble d'alimentation. Contactez votre service après-vente.
- Attention à ne pas écraser ou endommager la prise et le câble d'alimentation situés à l'arrière de l'appareil.
- Assurez-vous que la prise principale est accessible une fois l'appareil installé.
- Ne tirez jamais sur le câble d'alimentation électrique pour débrancher l'appareil. Détachez, pour ce faire, la fiche de la prise secteur.

Service après-vente

- Toute intervention ou réparation sur votre appareil doit uniquement être effectuée par une personne qualifiée. Contactez votre service après-vente.
- Utilisez exclusivement des pièces d'origine.

Pour mettre l'appareil au rebut

- Pour éviter tout risque corporel ou matériel :
 - Débranchez l'appareil.
 - Coupez le câble d'alimentation au ras de l'appareil et mettez-le au rebut.
 - Retirez le loquet de la porte. Ceci évite d'enfermer un enfant ou un animal dans l'appareil par accident. Risque d'asphyxie.
 - Mettez l'appareil au rebut dans un centre local agréé.

! **Avertissement Les produits de lavage pour lave-vaisselle sont dangereux et peuvent être corrosifs !**



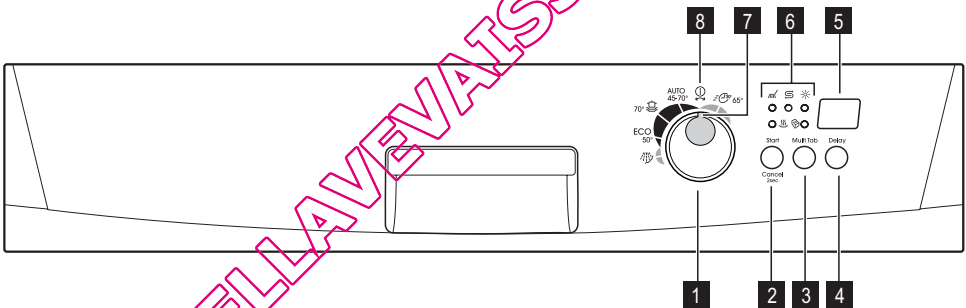

Bandeau de commande



- 1 Sélecteur de programmes
- 2 Touche Départ/Annulation
- 3 Touche « Tout en 1 »
- 4 Touche Départ différé
- 5 Écran
- 6 Voyants
- 7 Indicateur de programme
- 8 Position Arrêt

- En cas d'accident impliquant ces produits, contactez immédiatement un médecin.
- En cas d'ingestion du produit, contactez immédiatement un médecin.
- En cas de projection de produit de lavage dans les yeux, contactez immédiatement un médecin et rincez abondamment à l'eau.
- Conservez les produits de lavage pour lave-vaisselle dans un endroit sûr et hors de portée des enfants.
- Ne laissez pas la porte de l'appareil ouverte quand celui-ci contient du produit de lavage.
- Remplissez le distributeur de produit de lavage juste avant de démarrer un programme de lavage.

Voyants

| | |
|--|--|
| Lavage  | S'allume lorsque la phase de lavage ou de rinçage est en cours. |
| Séchage  | S'allume lorsque la phase de séchage est en cours. |
| Tout en 1  | S'allume lorsque vous activez la fonction « Tout en 1 ». Reportez-vous à la fonction « Multitab ». |
| Sel ¹⁾  | Il s'allume lorsque le réservoir de sel régénérant doit être rempli. Reportez-vous au chapitre « Utilisation du sel régénérant ». Le voyant de réapprovisionnement en sel régénérant peut rester allumé plusieurs heures après le remplissage du réservoir à sel. Cela n'affecte pas le fonctionnement de l'appareil. |
| Liquide de rinçage ¹⁾  | S'allume lorsque le réservoir de liquide de rinçage doit être rempli. Reportez-vous au chapitre « Utilisation du produit de lavage et du liquide de rinçage ». |

1) Lorsque les réservoirs à sel régénérant et/ou à liquide de rinçage sont vides, les voyants correspondants ne s'allument pas pendant qu'un programme est en cours.

Affichage

L'affichage indique :

- Le réglage électronique du niveau d'adoucisseur d'eau.
- L'activation/désactivation du distributeur de liquide de rinçage (seulement si la fonction "Tout en 1" est activée).
- La durée du programme de lavage.
- Le temps restant avant la fin du programme de lavage.
- La fin d'un programme de lavage. Un zéro apparaît sur l'affichage.
- Le temps qu'il reste avant la fin du départ différé.
- Les codes d'anomalie de l'appareil.

Touche Départ/Annulation

Appuyez sur la touche Départ/Annulation pour :

- Démarrer le programme de lavage. Reportez-vous au chapitre « Sélection et départ d'un programme de lavage ».
- Annuler un programme de lavage en cours. Reportez-vous au chapitre « Sélection et départ d'un programme de lavage ».
- Régler électroniquement le niveau de l'adoucisseur d'eau. Reportez-vous au chapitre « Réglage de l'adoucisseur d'eau ».

- Activer/désactiver le distributeur de liquide de rinçage lorsque la fonction « Tout en 1 » est activée. Reportez-vous au chapitre « En cas d'anomalie de fonctionnement ».

Touche Départ différé

Appuyez sur cette touche à plusieurs reprises pour retarder le départ du programme de lavage de 1 à 19 heures.

Touche « Tout en 1 »

Appuyez sur cette touche pour activer ou désactiver la fonction « Tout en 1 ». Reportez-vous au chapitre « Fonction Tout en 1 ».

Sélecteur de programmes

Pour mettre l'appareil en fonctionnement et sélectionner un programme de lavage :

- Tournez le sélecteur de programmes dans le sens des aiguilles d'une montre ou dans le sens inverse des aiguilles d'une montre. L'indicateur de programme du sélecteur doit correspondre à l'un des programmes de lavage sur le bandeau de commande.
- L'affichage indique la durée du programme de lavage.

Pour mettre l'appareil à l'arrêt :

- Tournez le sélecteur de programmes dans le sens des aiguilles d'une montre ou dans le sens inverse

des aiguilles d'une montre jusqu'à ce que l'indicateur de programme corresponde au voyant Marche/Arrêt.

Mode Programmation

L'appareil doit être en mode Programmation pour effectuer les opérations suivantes :

- Sélectionner un programme de lavage.
- Régler électroniquement le niveau de l'adoucisseur d'eau.
- Activer/désactiver le distributeur de liquide de rinçage.



L'appareil se trouve en mode Programmation lorsque :

- Un ou plusieurs voyants de phase s'allument.
- La durée du programme clignote sur l'affichage numérique.

L'appareil n'est pas en mode Programmation lorsque :

- Un ou plusieurs voyants de phase s'allument.
- Le voyant de la durée du programme ne clignote pas.
- Pour revenir au mode Programmation, vous devez annuler le programme. Reportez-vous au chapitre « Réglage et départ d'un programme de lavage ».

Programmes de lavage



| Programme | Niveau de salissure | Type de charge | Description du programme |
|--|--|--|---|
| AUTO 1) | Tout | Vaisselle, couverts, plats et casseroles | Prélavage Lavage à 45 °C ou 70 °C Rinçages Séchage |
|  | Très sale | Vaisselle, couverts, plats et casseroles | Prélavage Lavage 70 °C Rinçages Séchage |
| ECO 2) | Normalement sale | Vaisselle et couverts | Prélavage Lavage 50 °C Rinçages Séchage |
|  | Ce programme permet de rincer les plats rapidement. Cela empêche les restes de nourriture de coller sur les plats et évite les mauvaises odeurs. N'utilisez pas de produit de lavage avec ce programme. | | Rinçage |
|  3) | Légèrement sale | Vaisselle et couverts | Lavage 65 °C Rinçage |

1) Le lave-vaisselle détecte le degré de salissure et la quantité de vaisselle présente dans les paniers. Il ajuste automatiquement la température et la quantité d'eau, la consommation d'énergie et la durée du programme.

2) Il s'agit du programme standard pour les instituts de tests. Ce programme vous permet d'utiliser le plus efficacement votre consommation d'eau et d'énergie pour les plats et couverts avec un niveau normal de salissure. Reportez-vous à la brochure fournie pour connaître les résultats des tests.

3) Ce programme vous permet de laver une charge de vaisselle légèrement sale. Il offre de bons résultats de lavage en peu de temps.

Valeurs de consommation

| Programme ¹⁾ | Énergie (kWh) | Eau (litres) |
|--|---------------|--------------|
| AUTO | 1,1 - 1,7 | 11 - 22 |
|  | 1,6 - 1,8 | 22 - 24 |
| ECO | 1,0 - 1,1 | 13 - 15 |
|  | 0,1 | 4 |
|  | 0,9 | 9 |

1) L'affichage indique la durée du programme.

 Ces valeurs de consommation peuvent changer en fonction de la pression et de la température de

l'eau, des variations d'alimentation électrique et de la quantité de vaisselle.

Utilisation de l'appareil

- Vérifiez si le réglage de dureté de l'adoucisseur d'eau correspond à la dureté de l'eau de votre région. Sinon, ajustez le niveau de l'adoucisseur d'eau.
- Remplissez le réservoir de sel régénérant avec du sel spécial pour lave-vaisselle.
- Remplissez le distributeur de liquide de rinçage.
- Rangez les couverts et la vaisselle dans le lave-vaisselle.
- Sélectionnez le programme de lavage en fonction de la charge et du degré de salissure.
- Remplissez le réservoir avec la quantité nécessaire de produit de lavage.
- Démarquez le programme de lavage.

 Si vous utilisez des pastilles de détergent multi-fonctions (« 3 en 1 », « 4 en 1 » « 5 en 1 », etc.), utilisez la fonction « Tout en 1 » (reportez-vous au chapitre Fonction « Tout en 1 »).

Réglage de l'adoucisseur d'eau

Le lave-vaisselle est équipé d'un adoucisseur d'eau conçu pour éliminer les minéraux et les sels de l'eau d'alimentation. Ces minéraux et sels peuvent endommager l'appareil.

Réglez le niveau de l'adoucisseur d'eau s'il ne correspond pas à la dureté de l'eau de votre région. Contactez votre compagnie des eaux pour connaître la dureté de l'eau de votre région.

| Dureté eau | | | | Réglage de la dureté de l'eau | |
|------------------------|-----------------------|------------|---------------|-------------------------------|--------------|
| Degrés allemands (dH°) | Degrés français (°TH) | mmol/l | Degrés Clarke | manuel | électronique |
| 51 - 70 | 91 - 125 | 9,1 - 12,5 | 64 - 88 | 2 ¹⁾ | 10 |
| 43 - 50 | 76 - 90 | 7,6 - 9,0 | 53 - 63 | 2 ¹⁾ | 9 |
| 37 - 42 | 65 - 75 | 6,5 - 7,5 | 46 - 52 | 2 ¹⁾ | 8 |

| Dureté eau | | | | Réglage de la dureté de l'eau | |
|------------------------|-----------------------|-----------|---------------|-------------------------------|-----------------|
| Degrés allemands (dH°) | Degrés français (°TH) | mmol/l | Degrés Clarke | manuel | électronique |
| 29 - 36 | 51 - 64 | 5,1 - 6,4 | 36 - 45 | 2 ¹⁾ | 7 |
| 23 - 28 | 40 - 50 | 4,0 - 5,0 | 28 - 35 | 2 ¹⁾ | 6 |
| 19 - 22 | 33 - 39 | 3,3 - 3,9 | 23 - 27 | 2 ¹⁾ | 5 ¹⁾ |
| 15 - 18 | 26 - 32 | 2,6 - 3,2 | 18 - 22 | 1 | 4 |
| 11 - 14 | 19 - 25 | 1,9 - 2,5 | 13 - 17 | 1 | 3 |
| 4 - 10 | 7 - 18 | 0,7 - 1,8 | 5 - 12 | 1 | 2 |
| < 4 | < 7 | < 0,7 | < 5 | 1 ²⁾ | 1 ²⁾ |

1) Réglage d'usine

2) Ne pas utiliser de sel à ce niveau.

i L'adoucisseur d'eau doit être réglé manuellement et électroniquement.

Réglage manuel

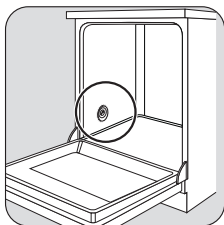

1

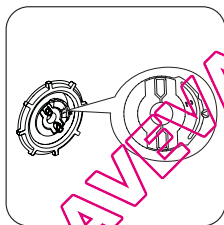

2

Tournez le sélecteur de dureté de l'eau sur 1 ou 2 (reportez-vous au tableau).

Réglage électronique

1. Mettez l'appareil à l'arrêt.

2. Appuyez sur la touche Départ/Annulation et maintenez-la appuyée.

3. Tournez le sélecteur de programme vers la gauche jusqu'à ce que l'indicateur de programme corresponde au premier programme de lavage sur le bandeau de commande.

4. Lorsque le réglage courant apparaît sur l'affichage numérique, relâchez la touche Départ/Annulation. Exemple l'affichage numérique indique **5 L** = niveau 5)

5. Appuyez sur la touche Départ/Annulation pour modifier le réglage. Chaque fois que vous appuyez sur la touche Départ/Annulation, le réglage passe au niveau suivant.

6. Tournez le sélecteur de programmes sur la position Arrêt pour mémoriser l'opération.

i Si l'adoucisseur d'eau est réglé électroniquement au niveau 1, le voyant de sel restera éteint.

Utilisation du sel régénérant

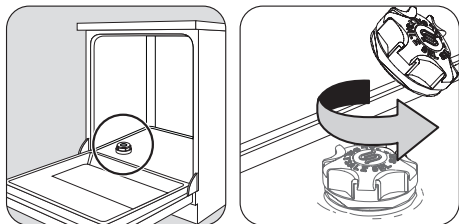

1

2

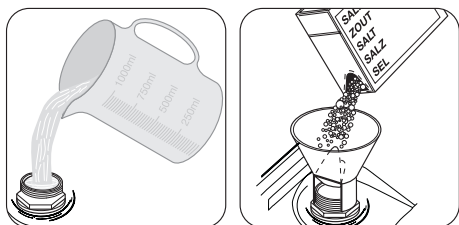

3

4

Versez 1 litre d'eau à l'intérieur du réservoir (uniquement lorsque vous remplissez le réservoir pour la première fois).

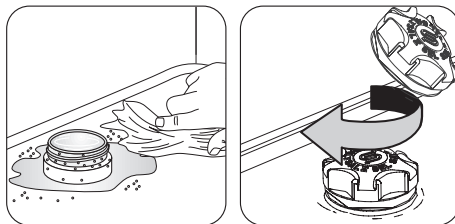

5

6

i Il est normal que de l'eau s'écoule du réservoir lorsque vous le remplissez de sel.

Utilisation du produit de lavage et du liquide de rinçage

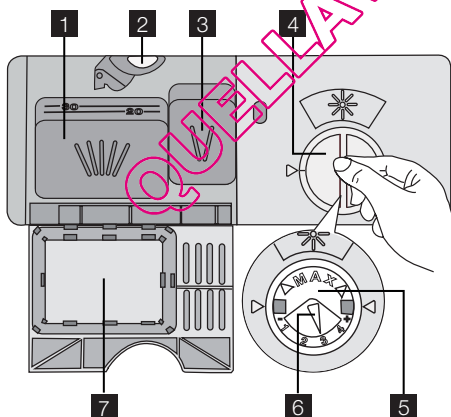

Utilisation du produit de lavage

Afin de préserver l'environnement, n'utilisez que la quantité nécessaire de produit de lavage.

Respectez les recommandations fournies par le fabricant du produit de lavage qui figurent sur l'emballage du produit.

Pour remplir le distributeur de produit de lavage, procédez comme suit :

1. Appuyez sur la touche de déverrouillage **2** afin d'ouvrir le couvercle **7** du réservoir du produit de lavage.
2. Introduisez le produit de lavage dans le réservoir **1**.
3. Si le programme de lavage comporte une phase de pré-lavage, versez une petite quantité de produit de lavage dans le compartiment de pré-lavage **3**.
4. Si vous utilisez des pastilles de détergent, placez-les dans le distributeur. **1**.

5. Fermez le réservoir du produit de lavage. Appuyez sur le couvercle jusqu'à ce qu'il soit verrouillé.

i Les produits de lavage de différents fabricants présentent un taux de dissolution variable. Certains produits de lavage en pastilles n'atteignent pas leurs pouvoirs de nettoyage optimal au cours de programmes courts. Sélectionnez un programme de lavage long si vous utilisez des produits de lavage en pastilles, afin d'éliminer complètement les résidus de produit de lavage.

Utilisation du liquide de rinçage

i Le liquide de rinçage assure un rinçage optimal et un séchage sans taches ni striures.

Le distributeur de liquide de rinçage libère automatiquement le liquide de rinçage durant la dernière phase de rinçage.

Pour remplir le distributeur de liquide de rinçage, procédez comme suit :

Fonction "Tout en 1"

La fonction "Tout en 1" utilise les pastilles de détergent multifonctions.

Ces produits combinent les fonctions de produit de lavage, de liquide de rinçage et de sel régénérant. Certains types de pastilles contiennent d'autres agents.

Vérifiez que ces pastilles sont appropriées à votre degré local de dureté de l'eau. Consultez à cet effet les instructions du fabricant.

La fonction "Tout en 1" une fois sélectionnée reste allumée sauf si vous la désactivez.

La fonction "Tout en 1" désactive le débit du liquide de rinçage et du sel.

La fonction "Tout en 1" désactive les voyants du sel régénérant et du liquide de rinçage.

La durée du programme peut augmenter si vous utilisez la fonction "Tout en 1".

i Activez la fonction "Tout en 1" avant de lancer un programme de lavage.

Vous ne pouvez pas activer la fonction "Tout en 1" en cours de programme.

1. Pour ouvrir le distributeur, tournez le bouchon **4** dans le sens inverse des aiguilles d'une montre.
2. Remplissez le distributeur de liquide de rinçage **5** de liquide de rinçage. Le repère 'max.' indique le niveau maximum.
3. Essayez tout débordement de liquide de rinçage à l'aide de papier absorbant, afin d'éviter une formation excessive de mousse lors du lavage.
4. Pour fermer le distributeur, remettez le bouchon en place et tournez dans le sens des aiguilles d'une montre.

Réglez le dosage du liquide de rinçage

Réglage d'usine : position 3.

Vous pouvez régler le dosage du liquide de rinçage entre 1 (minimum) et 4 (maximum).

Tournez le sélecteur de liquide de rinçage **6** afin d'augmenter ou diminuer le dosage.

Pour activer la fonction "Tout en 1" :

Appuyez sur la touche "Tout en 1". Le voyant de la fonction "Tout en 1" s'allume.

Pour désactiver la fonction "Tout en 1" et utiliser le produit de lavage, le sel régénérant et le liquide de rinçage séparément :

1. Appuyez sur la touche "Tout en 1". Le voyant de la fonction "Tout en 1" s'éteint.
2. Approvisionnez à nouveau le réservoir à sel et le distributeur de liquide de rinçage.
3. Réglez la position maximale du degré de dureté de l'eau.
4. Effectuez un programme de lavage sans charger l'appareil.
5. Réglez l'adoucisseur d'eau en fonction de la dureté de l'eau de votre région.
6. Réglez le dosage du liquide de rinçage.

Rangement des couverts et de la vaisselle

Conseils et astuces

- Les éponges, les chiffons de nettoyage et tout autre objet absorbant l'eau ne doivent pas être lavés au lave-vaisselle.
- Enlevez tous les restes d'aliments.
- Laissez tremper les casseroles au fond desquelles adhèrent des restes d'aliments brûlés ou attachés.
- Chargez les articles creux, tels que tasses, verres, casseroles, etc. en les retournant,
- de manière à ce que l'eau ne s'accumule pas dans le creux ou dans un fond bombé.
- La vaisselle et les couverts ne doivent pas être insérés les uns dans les autres ou se chevaucher.
- Pour éviter que les verres ne se brisent, évitez qu'ils se touchent.
- Placez les petites pièces dans le panier à couverts.
- Intercalez les cuillères aux autres couverts, afin d'éviter qu'elles ne s'emboîtent.
- Lorsque vous placez des articles dans les paniers, veillez à ce que l'eau puisse accéder à toutes les surfaces.
- Placez les objets légers dans le panier supérieur. Disposez-les de façon à ce qu'ils ne puissent pas se retourner.
- La vaisselle en plastique et les poêles en matériau antiadhésif tendent à retenir les gouttes d'eau.

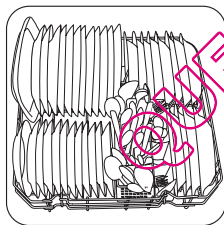

1

Disposez les plats et les grands couvercles autour du panier.

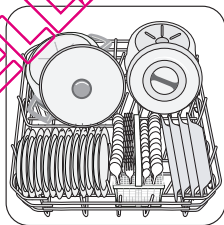

2

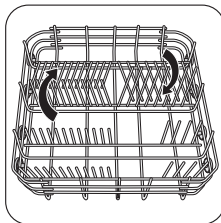

3

Abaissez les rangées d'ergots du panier inférieur pour pouvoir charger les grands plats, casseroles, poêles et saladiers.



1

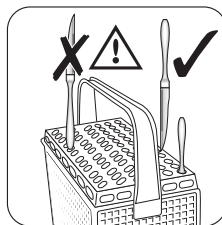

2

i Utilisez le séparateur à couverts. Si la taille et la forme des couverts ne le permettent pas, retirez le séparateur.

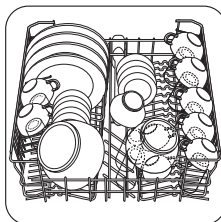

1

Placez les ustensiles dans l'appareil de façon à ce que l'eau puisse accéder à toutes les surfaces.

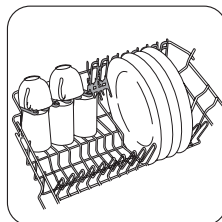

2

Pour les ustensiles longs, rabattez les supports de tasses vers le haut.

i Les assiettes ne doivent pas être placées dans les trois premières sections situées à l'avant du panier. Vérifiez que les assiettes sont inclinées vers l'avant.

Réglage de la hauteur du panier supérieur

Vous pouvez placer le panier supérieur dans deux positions pour faciliter le chargement.

| Hauteur maximale de la vaisselle dans : | | |
|---|---------------------|----------------------|
| | Le panier supérieur | Le panier inférieur. |
| Position haute | 20 cm | 31 cm |
| Position basse | 24 cm | 27 cm |

Pour régler le panier supérieur en position haute, procédez comme suit :

1. Tirez le panier jusqu'à la butée.
2. Soulevez délicatement les deux côtés jusqu'à ce que le mécanisme s'enclenche et que le panier soit stable.

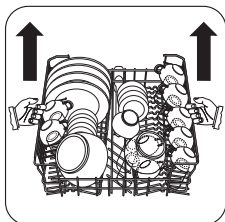

1

Pour régler le panier supérieur en position basse, procédez comme suit :

1. Tirez le panier jusqu'à la butée.
2. Relevez doucement les deux parties latérales.
3. Tenez le mécanisme et laissez-le retomber lentement.



Attention

- Ne soulevez ou n'abaissez jamais le panier d'un seul côté uniquement.
- Si le panier est en position haute, ne placez pas de tasses sur les supports de tasses.

Sélection et départ d'un programme de lavage

Régler et démarrer un programme de lavage sans départ différé

1. Fermez le porte.
2. Sélectionnez un programme de lavage. Reportez-vous au chapitre « Programmes de lavage ».
 - Un ou plusieurs voyants de phase s'allument.
 - La durée du programme clignote sur l'affichage numérique.
3. Appuyez sur la touche Départ/Annulation. Le programme de lavage démarre automatiquement.
 - Le voyant de la phase en cours s'allume.

– L'affichage indique la durée du programme.

Régler et démarrer un programme de lavage avec départ différé

1. Fermez le porte.
2. Sélectionnez un programme de lavage.
3. Appuyez sur la touche Départ différé plusieurs fois de suite jusqu'à ce que le nombre d'heures correspondant au départ différé souhaité apparaisse sur l'affichage numérique.
4. Appuyez sur la touche Départ/Annulation. Le décompte démarre automatiquement.

- Lorsque le décompte est terminé, le programme de lavage démarre automatiquement.

i L'ouverture de la porte de l'appareil interrompt le décompte. Lorsque vous refermez la porte, le décompte reprend là où il a été interrompu.

Pour annuler un programme de lavage ou un départ différé

i Si un programme de lavage ou un départ différé n'a pas encore démarré, vous pouvez modifier la sélection.

Lorsqu'un programme de lavage ou un départ différé est en cours, il est impossible de modifier la sélection. Pour effectuer une nouvelle sélection, annulez le programme de lavage ou le départ différé.

Pour annuler un programme de lavage

1. Appuyez sur la touche Départ/Annulation et maintenez-la enfoncée jusqu'à ce que la durée en heures du programme de lavage s'affiche.
2. Avant de démarrer un nouveau programme de lavage, vérifiez qu'il y a du produit de lavage dans le distributeur correspondant.

Pour annuler un départ différé :

1. Appuyez sur la touche Départ/Annulation et maintenez-la enfoncée jusqu'à ce que la durée en heures du programme s'affiche.
2. Appuyez sur la touche Départ/Annulation pour lancer le programme de lavage.

Interruption d'un programme de lavage

- Ouvrez la porte de l'appareil.
 - Le programme de lavage s'arrête.

Entretien et nettoyage

Pour retirer et nettoyer les filtres

Avec des filtres sales les résultats du lavage sont inférieurs.

- Fermez la porte de l'appareil.
 - Le programme de lavage reprend là où il a été interrompu.

À la fin d'un programme de lavage

Quand le programme de lavage est terminé, l'écran affiche un zéro.

1. Mettez l'appareil à l'arrêt.
2. Ouvrez la porte de l'appareil.

i Pour de meilleurs résultats de séchage, entrouvrez la porte pendant quelques minutes.

- i** • Si vous ne mettez pas l'appareil à l'arrêt trois minutes après la fin du programme de lavage :
- tous les voyants s'éteignent,
 - une ligne horizontale apparaît sur l'affichage numérique.

Cela permet de diminuer la consommation d'énergie.

Si l'on appuie sur une touche quelconque, l'affichage et les voyants se rallument.

Retirez les articles des paniers

- Attendez que la vaisselle refroidisse avant de la retirer du lave-vaisselle. La vaisselle encore chaude est sensible aux chocs.
- Déchargez d'abord le panier inférieur, puis le panier supérieur.
- Les côtés et la porte de l'appareil peuvent être mouillés. L'acier inox refroidit plus rapidement que la vaisselle.

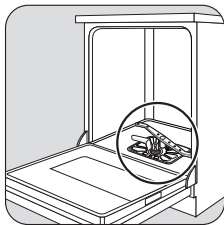

1

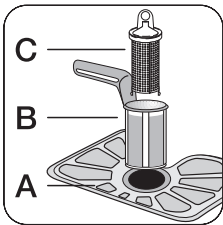

2

Nettoyez les filtres sous l'eau courante.

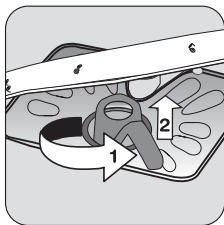

3

Pour retirer les filtres B et C, tournez la poignée d'environ $\frac{1}{4}$ de tour dans le sens contraire des aiguilles d'une montre.

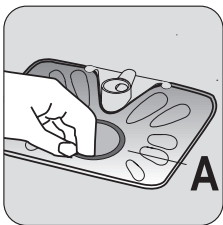

4

Retirez le filtre plat A du fond de l'appareil.

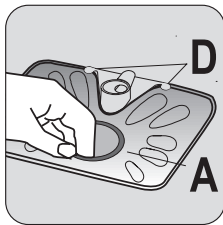

5

Réinstallez le filtre plat A au fond de l'appareil. Veillez à ce qu'il soit bien installé sous les deux rails D.

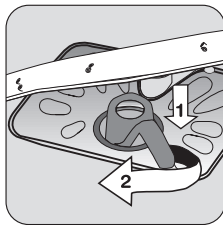

6

Remettez le système de filtre en place. Pour verrouiller le système de filtre, tournez la poignée dans le sens des aiguilles d'une montre jusqu'à ce qu'elle se verrouille.

Pour nettoyer les bras d'aspersion

Ne retirez pas les bras d'aspersion. Si des résidus ont bouché les orifices des bras d'aspersion, éliminez ceux-ci à l'aide d'un objet pointu.

Nettoyage des surfaces externes

Nettoyez les surfaces externes de l'appareil, de même que le bandeau de commandes, à l'aide d'un chiffon doux humide. Utilisez uniquement un peu d'eau savonneuse. N'utilisez en aucun cas des substances abrasives, des tampons à récurer ou des solvants (acétone).

En cas d'anomalie de fonctionnement

L'appareil ne démarre pas ou se met à l'arrêt en cours de programme.

Dans un premier temps, essayez de trouver une solution au problème (répondez-vous au tableau). Si vous n'y parvenez pas, contactez votre service après-vente.

Pour certaines anomalies, l'écran affiche un code d'alarme :

- **,10** - L'appareil n'est pas approvisionné en eau.

- **,20** - L'appareil ne vidange pas
- **,30** - Le système de sécurité anti-débordement s'est déclenché.

⚠ Avertissement Mettez à l'arrêt l'appareil avant d'effectuer les contrôles.

| Anomalie de fonctionnement | Cause possible | Solution possible |
|--|---|--|
| L'appareil n'est pas approvisionné en eau. | Le robinet d'arrivée d'eau est obstrué ou entartré. | Nettoyez le robinet d'arrivée d'eau. |
| | La pression d'eau est trop basse. | Contactez votre compagnie locale de distribution des eaux. |

| Anomalie de fonctionnement | Cause possible | Solution possible |
|---|--|--|
| | Le robinet d'arrivée d'eau est fermé. | Ouvrez le robinet d'arrivée d'eau. |
| | Le filtre situé dans le tuyau d'arrivée d'eau est bouché. | Nettoyez le filtre. |
| | Le tuyau d'arrivée d'eau n'a pas été installé correctement. | Vérifiez que le tuyau est bien raccordé. |
| | Le tuyau d'arrivée d'eau est endommagé. | Assurez-vous que le tuyau d'arrivée d'eau n'est pas endommagé. |
| L'appareil ne se vidange pas. | Le robinet de l'évier est bouché. | Nettoyez le robinet de l'évier. |
| | Le tuyau de vidange n'a pas été raccordé correctement. | Vérifiez que le tuyau est bien raccordé. |
| | Le tuyau de vidange est endommagé. | Assurez-vous que le tuyau de vidange n'est pas endommagé. |
| Le système de sécurité anti-déborde-ment s'est déclenché. | | Fermez le robinet d'eau et contactez votre service après-vente. |
| Le programme de lavage ne démarre pas. | La porte de l'appareil est ouverte. | Fermez la porte de l'appareil. |
| | La fiche du câble d'alimentation n'est pas branchée à la prise de courant. | Branchez le câble d'alimentation. |
| | Le fusible de la boîte à fusibles a disjoncté. | Remplacez le fusible. |
| | La fonction Départ différé est sélectionnée. | <ul style="list-style-type: none"> • Annulez le départ différé. • Lorsque le décompte est terminé, le programme de lavage démarre automatiquement. |

Après avoir effectué ces contrôles, mettez l'appareil en fonctionnement. Le programme reprend là où il a été interrompu.

Si l'anomalie persiste, contactez le service après-vente. Si d'autres codes d'alarme s'affichent, contactez le service après-vente.

Les informations nécessaires au service après-vente figurent sur la plaque signalétique.

Inscrivez les éléments suivants :

- Modèle (MOD.)
- Référence produit (PNC)
- Numéro de série (S.N.)

Les résultats de lavage et de séchage ne sont pas satisfaisants

| Problème | Cause possible | Solution possible |
|--------------------------------|---|--|
| La vaisselle n'est pas propre. | Vous n'avez pas sélectionné le programme approprié pour ce type de vaisselle et de salissure. | Vérifiez que ce programme de lavage est approprié pour ce type de vaisselle et de salissure. |

| Problème | Cause possible | Solution possible |
|---|---|--|
| | Les paniers n'ont pas été chargés correctement, l'eau n'a pas pu accéder à toutes les surfaces. | Chargez les paniers correctement. |
| | Les bras d'aspersion ne peuvent pas tourner parce que la vaisselle est mal positionnée. | Vérifiez qu'une disposition incorrecte de la vaisselle ne bloque pas les bras d'aspersion. |
| | Les filtres sont encrassés ou mal montés et installés. | Assurez-vous que les filtres sont propres et correctement montés et installés. |
| | Vous avez utilisé trop peu de produit de lavage ou avez oublié d'approvisionner le distributeur de produit de lavage. | Vérifiez que la quantité de produit de lavage est suffisante. |
| Traces de tartre sur la vaisselle. | Le réservoir de sel régénérant est vide. | Remplissez le réservoir de sel régénérant avec du sel spécial pour lave-vaisselle. |
| | L'adoucisseur d'eau a été mal réglé. | Réglez l'adoucisseur d'eau. |
| | Le bouchon du réservoir de sel régénérant n'a pas été vissé correctement. | Assurez-vous que le bouchon du réservoir de sel est correctement fermé. |
| Les verres et la vaisselle présentent des rayures, des taches blanches ou un film bleuâtre. | Le dosage du liquide de rinçage est trop élevé. | Réduisez le dosage du liquide de rinçage. |
| Traces de gouttes d'eau séchées sur les verres et la vaisselle. | Le dosage en liquide de rinçage est insuffisant. | Augmentez le dosage en liquide de rinçage. |
| | Il se peut que le produit de lavage soit en cause. | Utilisez une autre marque de produit de lavage. |
| La vaisselle est mouillée. | Vous avez sélectionné un programme de lavage sans phase de séchage ou avec une phase de séchage courte. | Laissez la porte du lave-vaisselle entrouverte pendant quelques minutes avant de retirer la vaisselle. |
| La vaisselle est mouillée et terne. | Le distributeur de liquide de rinçage est vide. | Remplissez le distributeur de liquide de rinçage. |
| | La fonction « Tout en 1 » est activée (cette fonction désactive automatiquement le distributeur de liquide de rinçage). | Activez le distributeur de liquide de rinçage. |

Pour activer le distributeur de liquide de rinçage

1. Mettez l'appareil à l'arrêt.

2. Appuyez sur la touche Départ/Annulation et maintenez-la appuyée.

3. Tournez le sélecteur de programme vers la gauche jusqu'à ce que l'indicateur de programme corresponde au premier programme de lavage sur le bandeau de commande.
4. Relâchez la touche Départ/Annulation.
 - L'afficheur indique le réglage électronique de l'adoucisseur d'eau.
5. Tournez le sélecteur de programme vers la gauche jusqu'à ce que l'indicateur de programme corresponde au deuxième programme de lavage sur le bandeau de commande.
 - Le niveau actuel est indiqué sur l'affichage numérique.



| | |
|------------|--|
| <i>0 d</i> | Distributeur de liquide de rinçage désactivé |
| <i>1 d</i> | Distributeur de liquide de rinçage activé |

6. Appuyez sur la touche Départ/Annulation pour modifier le réglage.
 - L'affichage indique le nouveau réglage.
7. Tournez le sélecteur de programmes sur la position Arrêt pour mémoriser l'opération.

Caractéristiques techniques

| | | |
|----------------------------------|--------------------------|--------------------|
| Dimensions | Largeur | 600 mm |
| | Hauteur | 850 mm |
| | Profondeur | 610 mm |
| Pression de l'eau d'alimentation | Minimale | 0,5 bar (0,05 MPa) |
| | Maximale | 8 bar (0,8 MPa) |
| Arrivée d'eau ¹⁾ | Eau froide ou eau chaude | maximum 60 °C |
| Capacité | Couverts | 12 |

1) Raccordez le tuyau d'arrivée d'eau à un robinet fileté (3/4 po).

-  La plaque signalétique située sur le bord intérieur de la porte de l'appareil donne des informations sur le branchement électrique.
-  Si l'eau chaude est produite à partir de sources énergétiques alternatives plus respectueuses de

l'environnement (par ex. panneaux solaires ou photovoltaïques et énergie éolienne), utilisez un raccordement à l'eau chaude pour réduire la consommation énergétique.

En matière de protection de l'environnement

Le symbole  sur le produit ou son emballage indique que ce produit ne peut être traité comme déchet ménager. Il doit être remis au point de collecte dédié à cet effet (collecte et recyclage du matériel électrique et électronique).

En procédant à la mise au rebut de l'appareil dans les règles de l'art, nous préservons l'environnement et notre sécurité, s'assurant ainsi que les déchets seront traités dans des conditions optimum.

Pour obtenir plus de détails sur le recyclage de ce produit, veuillez prendre contact avec les services de votre commune ou le magasin où vous avez effectué l'achat.

Recyclez les matériaux portant le symbole . Déposez les emballages dans les bacs de recyclage prévus à cet effet.

Installation

Encastrement

Placez l'appareil à proximité d'un robinet d'arrivée d'eau et d'un dispositif d'évacuation d'eau.

Enlevez le dessus de l'appareil pour encastrer celui-ci sous un évier ou un plan de travail de cuisine. Vérifiez que les dimensions de la niche correspondent aux dimensions de l'illustration.

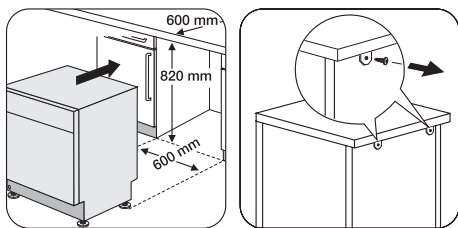

1

2

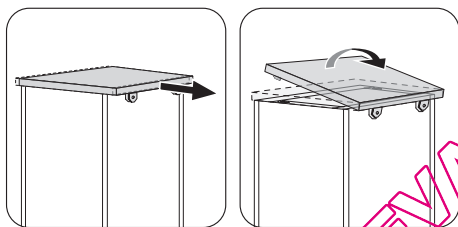

3

4

Pour mettre l'appareil à niveau

Le niveau de l'appareil est correct lorsque la porte ferme parfaitement.

Si l'appareil n'est pas correctement d'aplomb, la porte entrera en contact avec les parois du meuble.

Desserrez ou serrez les pieds réglables jusqu'à ce que l'appareil soit d'aplomb.

Raccordement du tuyau de vidange

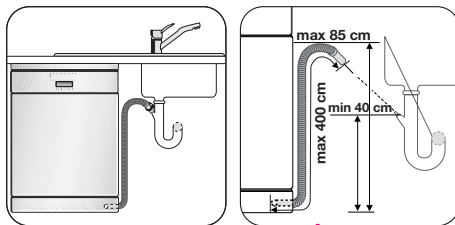

1

2

Raccordez le tuyau de vidange au robinet de l'évier.

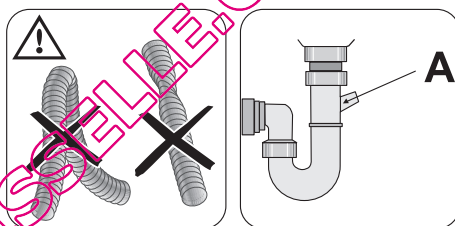

3

4

La rallonge de tuyau ne doit pas dépasser 2 mètres.

Son diamètre intérieur ne doit pas être inférieur au diamètre du tuyau.

Lorsque vous raccordez le tuyau de vidange à un embout du siphon sous l'évier, n'oubliez pas d'enlever toute la membrane en plastique (A). Si vous oubliez d'enlever toute la membrane, les particules d'aliments risquent de s'accumuler avec le temps et de boucher l'embout du tuyau de vidange du lave-vaisselle.

QUELLAVEVAISSELLE.COM



www.electrolux.com/shop



QUELLAVEVAISSELLE.COM