

Notice d'instructions pour l'installation et l'utilisation de l'appareil



QUELLAVEVAISSELLE.COM

INDEX

INSTALLATION ET MONTAGE	4
UTILISATION DE L'APPAREIL ET CONSEILS PRATIQUES	9
NETTOYAGE ET ENTRETIEN DE L'APPAREIL	24
DIAGNOSTIC ET SOLUTION AUX PROBLEMES	26
SCHÉMAS ET COTES D'INSTALLATION	30

QUELLAVEVAISSELLE.COM

LAVE-VAISSELLE

INSTALLATION ET MONTAGE

1

BRANCHEMENT A L'ARRIVEE D'EAU

Vous trouverez sur la partie postérieure du lave-vaisselle le tuyau d'arrivée d'eau :

- a** Branchez le tuyau à l'arrivée d'eau, serrez l'écrou de raccordement et assurez-vous que le tuyau est bien vissé à l'appareil.



- b** Le tuyau doit passer entre le mur et la plinthe inférieure arrière du lave-vaisselle (b1), pour éviter tout risque d'étranglement ou de tension excessive (b2).



Il est recommandé d'avoir une sortie fixe d'écoulement à environ 25 – 100 cm de distance du sol. Faites en sorte que le tuyau de vidange ne soit pas trop serré, ne fasse pas de plis ou ne forme pas d'étranglements.

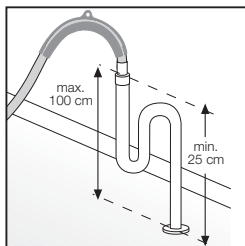

Si votre lave-vaisselle autorise une prise d'eau chaude, branchez le tuyau au robinet d'eau chaude. **Dans ce cas, la température maximum ne devra pas dépasser 60°C.** Si vous utilisez ce type d'alimentation, il vous faudra tenir compte de l'incidence que cela peut avoir sur les résultats de lavage et de séchage.

IMPORTANT

Il est important que le coude du tuyau de vidange soit bien fixé à la sortie d'écoulement pour éviter toute chute éventuelle et empêcher ainsi tout risque d'inondation. La pression de fonctionnement de l'eau (minimum et maximum) doit être comprise entre 0,5-10 bar (0,05-1 MPa).

2

BRANCHEMENT ELECTRIQUE

Consultez l'étiquette signalétique située sur le bord supérieur de la porte, avant de procéder aux branchements électriques. Assurez-vous que la tension qui arrive à la base de la prise est bien celle qui figure sur l'étiquette.

! Il est très important que le lave-vaisselle soit branché à une prise reliée à la terre. L'installation électrique, la fiche, la prise de courant, les fusibles ou l'interrupteur automatique et le compteur doivent être dimensionnés pour la puissance maximum indiquée sur l'étiquette signalétique. Si le cordon d'alimentation est endommagé, son remplacement ne pourra être réalisé que par un service après-vente (SA) ou toute personne agréée. Pour encastrement et intégration, la fiche doit être accessible après installation.

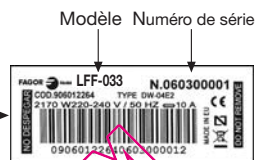

IMPORTANT

Sur la partie intérieure de la porte, sur le bord supérieur, vous trouverez une étiquette avec la fiche signalétique de l'appareil. Cette étiquette ne devra jamais être enlevée car elle donne des informations sur le modèle de lave-vaisselle exact, le type d'alimentation électrique, le n° de série et la garantie.

3

NIVELLEMENT ET POSITIONNEMENT

NIVELLEMENT

La bonne stabilité au sol du lave-vaisselle ainsi que sa perpendicularité sont très importantes. Mettez-le de niveau pour corriger toutes irrégularités éventuelles du sol. Utilisez pour cela un niveau à bulle.

POSITIONNEMENT

Si vous placez l'appareil sous un plan de travail, vous pouvez le faire avec ou sans couvercle.

- Pour enlever le couvercle, l'extraire en tirant sur la partie postérieure.
- Retirer le contrepoids postérieur et, suivant le modèle, déplier le revêtement isolant.



c Déployer ensuite vers l'arrière les taquets qui supportent le couvercle.

d Certains modèles intégrables sont fournis avec une baguette, qui permet de niveler les pieds arrière depuis la partie frontale.

e Avant d'introduire le lave-vaisselle dans la niche, approchez-le et levez-le en tournant le pied arrière jusqu'à laisser un espace d'environ 3 millimètres entre l'appareil et le plan de travail.

f Introduisez le lave-vaisselle dans la niche. Ajustez-le au plan de travail jusqu'à ce que la partie supérieure de l'appareil touche le plan inférieur du plan de travail du meuble de cuisine.

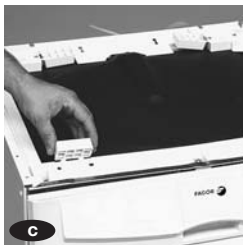

Pour encastrer dans une rangée de meubles.

Pour encastrer le lave-vaisselle dans une rangée de meubles de cuisine avec une seule plinthe.

a Dévissez la plinthe et retirez-la.

b Dévisser les pieds de support et les démonter;

c Retirez les pieds réglables des supports,

d Vissez ces pieds réglables sur le lave-vaisselle.

Encastrez la plinthe du meuble de cuisine et si nécessaire, sciez-la jusqu'à obtenir la mesure désirée.



4

HABILLAGE ET ENCASTREMENT

FIXATION DES PANNEAUX

D'une façon toute simple, il vous est possible **de poser sur la porte du lave-vaisselle des panneaux d'habillage ou des revêtements décoratifs**, assortis aux meubles de votre cuisine. Ces panneaux de revêtement ne peuvent pas avoir une épaisseur supérieure à 4 mm.

- a** Retirez l'encadrement de la porte en dévissant les vis.
- b** Préparez le panneau aux dimensions suivantes : 596 x 586 mm.
- c** Posez le panneau ou le revêtement décoratif. Pour fixer le nouveau panneau décoratif, revissez l'encadrement de la porte.



Sur les modèles **encastrables**, **la hauteur de la porte intégrable est réglable** pour permettre un alignement avec le reste des meubles de la cuisine.

- a** Retirez l'encadrement de la porte en enlevant les vis.
- b** Retirez le panneau décoratif du lave-vaisselle.
- c** Réglez à la hauteur des meubles de cuisine la règle qui se trouve sur la partie inférieure du lave-vaisselle.
- d** Posez le panneau décoratif sur la porte, marquez la hauteur désirée et coupez-le.
- e** Posez le panneau sur la porte, tout en tenant l'encadrement et marquez à nouveau la position des nouveaux trous sur la porte. Percez avec une mèche de \varnothing 3,25 mm (attention à la profondeur) et revissez l'encadrement.



5 SÉLECTION DE LA LANGUE

Certains **lave-vaisselle avec écran** offrent la possibilité de personnaliser les menus de l'afficheur dans la langue souhaitée. Pour ce faire, suivre les instructions suivantes :

- a** Pour activer le mode LANGUE :
Appuyer pendant plus de trois secondes sur la touche **Charge Supérieure et Charge Inférieure**. 

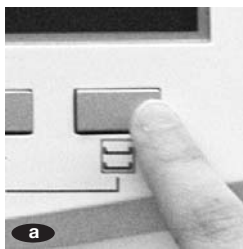

- b** Pour changer ou choisir la langue : Appuyer sur la touche **Charge Supérieure et Charge Inférieure**. Chaque fois que la touche est enfoncée, une nouvelle langue est affichée.

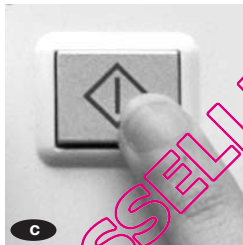

- c** Pour valider la LANGUE : Appuyer sur la touche **Départ**.
La langue choisie sera ainsi sélectionnée. 

6 LAVAGE PRELIMINAIRE

Après avoir bien installé le lave-vaisselle, nous vous recommandons de procéder à un lavage préliminaire :

- a** Appuyer sur la touche On/Off  (voir pages. 17-18) durant deux secondes (jusqu'à ce qu'un signal acoustique de confirmation retentisse). Sur le bandeau frontal du lave-vaisselle, s'allumera le voyant, l'afficheur ou l'écran, suivant le modèle.

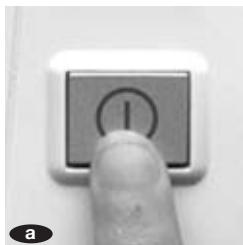

- b** Sélectionner le programme 1 (prélavage), sans mettre de vaisselle, ni de détergent.

- c** Appuyer sur la touche Départ,  jusqu'à ce que l'appareil fasse retentir un signal acoustique de confirmation.

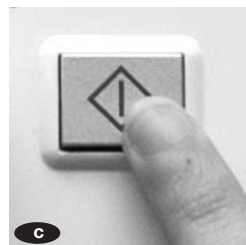

Cela permet de vérifier l'installation du lave-vaisselle ainsi que des raccordements et de la vidange, mais aussi de laver complètement l'intérieur de la cuve avant d'exécuter un programme de lavage.

LAVE-VAISSELLE

UTILISATION DE L'APPAREIL ET CONSEILS PRATIQUES

1

DURETE DE L'EAU, SEL REGENERANT, LIQUIDE DE RINÇAGE ET DETERGENT

! Réglage de la dureté de l'eau. L'eau contient du calcaire. Plus l'eau est calcaire, plus sa dureté sera élevée. Pour que le calcaire n'endommage pas votre lave-vaisselle, celui-ci incorpore un adoucisseur qui élimine le calcaire de l'eau et la rend apte pour le lavage. Cet adoucisseur fonctionne avec du sel régénérant.

Avant de mettre le lave-vaisselle en marche, il vous convient de savoir quelle est la dureté de l'eau de votre région. Cette information vous sera fournie par :

- 1° ■ La société de distribution d'eau de votre localité.
- 2° ■ Le Service d'Assistance Technique Agréé, SAT.
- 3° ■ Ou en utilisant la bande Aquadur fournie dans la pochette d'accessoires et en suivant les instructions ci-après.

Pour connaître le niveau de dureté de l'eau :

- a** Plonger la bande dans un verre d'eau durant une seconde.
- b** La retirer et la secouer.
- c** Attendre une minute.
- c** Comparer le résultat du test sur la bande avec le tableau fourni et régler ensuite votre lave-vaisselle.

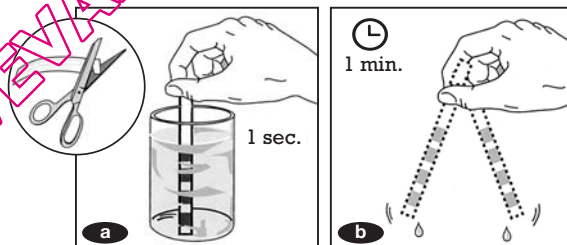

Niveau de calcaire (HF)		0-13 HF	14-38 HF	39-50 HF	51-63 HF	Plus de 63 HF
Niveau de calcaire (DH)		0-7DH	8-21 DH	22-28 DH	29-35 DH	Plus de 35 DH
Résultat du test						
		Vert	1 Bande rouge	2 Bandes rouges	3 Bandes rouges	4 Bandes rouges
Position du régulateur	Manuel	Sans sel	Position 1	Position 2	Position 3	Position 4
	Électronique	L0	L1	L2	L3	L4
Dureté		Douce	Normale	Moyenne	Dure	Très dure

HF : Dureté exprimée en degrés français. **DH** : Dureté exprimée en degrés allemands.

Si votre lave-vaisselle n'a pas besoin de sel, vous pouvez passer au chapitre "Liquide de rinçage".

Réglage de la quantité de sel

Les lave-vaisselles sont équipés d'un régulateur de sel qui, suivant le modèle, peut être manuel ou électronique.



Ce simple réglage du lave-vaisselle est vital pour son bon fonctionnement. **Ne le négligez pas.**

REGULATION MANUELLE

Si votre lave-vaisselle possède sur la partie latérale intérieure droite un régulateur de sel comme ceux représentés sur les photos ci-contre (Mod. A-B), il vous faudra positionner le régulateur de sel sur le chiffre correspondant à la dureté de votre eau (Cf. tableau).

Pour sélectionner la position adéquate, utilisez une pièce de monnaie (Mod. A) ou un tournevis (Mod. B).



REGULATEUR Modèle A



REGULATEUR Modèle B

! Si vous allez utiliser des détergents combinés en pastilles (3 en 1, 4 en 1), situez le régulateur sur le chiffre correspondant au test. Pour revenir à l'utilisation de détergents traditionnels, repositionner le régulateur sur le chiffre correspondant au test.

REGULATION ÉLECTRONIQUE

Si votre lave-vaisselle est muni, sur le latéral intérieur droit, d'un régulateur de sel comme celui des photos ci-joints (Mod. C), le régulateur de sel de votre lave-vaisselle est électronique et vous devrez procéder au réglage du sel sur le bandeau de commandes.



REGULATEUR Modèle C



REGULATEUR Modèle C

- a** Appuyer sur la touche **Réduction de Temps** pendant 3 secondes. L'écran affichera un chiffre précédé de la lettre "L" (voir figures a et b).
- b** Appuyer à nouveau sur la touche **Réduction de Temps** pour sélectionner la position du régulateur de sel nécessaire.
- c** Valider la sélection en appuyant sur la touche **Départ** (voir pags. 17-18).

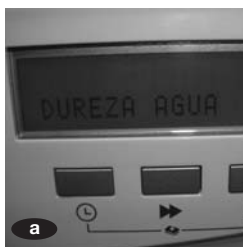

a

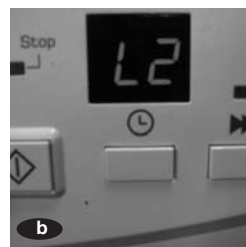

b

REGULATION ÉLECTRONIQUE MODÈLE D (voir pag. 18)

- a** Appuyer sur la touche **Réduction de Temps** pendant 3 secondes. Le témoin lumineux correspondant à la dureté de l'eau s'allumera (voir figure a).
- b** Appuyer à nouveau sur la touche **Réduction de Temps** pour sélectionner la position du régulateur de sel souhaitée, appuyez à plusieurs reprises sur la touche, qui fera s'allumer le témoin lumineux correspondant (voir figure a).

Où mettre le sel régénérant

Le lave-vaisselle est équipé d'un réservoir à sel situé sur la partie inférieure du lave-vaisselle.

La première fois que vous remplirez le réservoir à sel, il vous faudra :

- a** Versez le sel en prenant soin de ne pas totalement remplir le réservoir
- b** Complétez le remplissage avec de l'eau.
- c** Remuez avec une cuillère.
- d** Refermez correctement le couvercle et nettoyez les résidus de sel tombés dans la cuve.

L'opération de remplissage de sel devra toujours être réalisée avant un lavage mais jamais après.

Quand faut-il rajouter du sel?

Un voyant lumineux vous indiquera lorsque il faudra remettre du sel.

! Attention :
Si votre appareil n'est pas muni d'un visuel ou voyant lumineux, vous devrez le remplir de sel périodiquement (tous les 20 lavages environ, pour de l'eau à dureté moyenne).

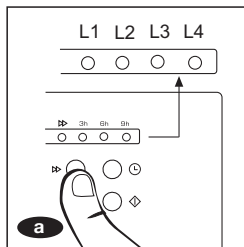

- c** Valider la sélection en appuyant sur la touche **Départ** (voir fig. b).

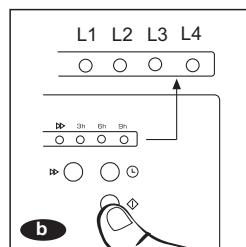

! N'oubliez pas de régler la position de sel suivant le résultat du test de dureté de l'eau. Voir tableau page précédente.

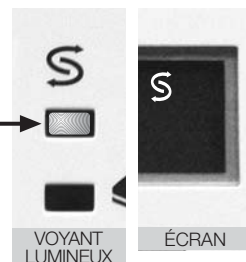

IMPORTANT

N'utilisez pas de sel si votre lave-vaisselle n'en a pas besoin. Dans ce cas, l'indicateur lumineux restera allumé en permanence.

Le liquide de rinçage facilite le séchage et empêche la déposition de gouttes d'eau sur la vaisselle à la fin du lavage. Le distributeur de liquide de rinçage se trouve à l'intérieur de la porte, à proximité du distributeur de détergent.

Le distributeur dispose d'un doseur à 4 positions permettant de régler la quantité de liquide de rinçage à émettre en fonction de la qualité de l'eau (Le distributeur sort d'usine en position 2).

Si vous observez des gouttes d'eau sur la vaisselle lorsque vous la récupérez en fin de lavage, veuillez augmenter le réglage du régulateur du liquide de rinçage sur un chiffre plus élevé. Par contre, diminuez ce chiffre si la vaisselle présente des traces blanchâtres ou colle aux doigts.

- a** Après avoir réglé la dose, vous devez remplir le distributeur au maximum en prenant soin d'éviter tout débordement. Si cela se produisait, essuyez avec un chiffon le liquide qui aurait débordé.



DISTRIBUTEUR DE LIQUIDE DE RINÇAGE



DOSEUR



a

IMPORTANT

Ce n'est pas parce que vous mettez beaucoup de liquide de rinçage que la vaisselle sera plus propre. Au contraire, trop de liquide peut provoquer l'apparition de tâches sur la vaisselle.

Quand faut-il remettre du liquide de rinçage?

Le lave-vaisselle indique lui-même quand il faut remettre du liquide de rinçage. En fonction du modèle, il existe trois types d'indicateur : indicateur optique, voyant lumineux ou information sur écran.

Selon les modèles, l'appareil indiquera lorsqu'il faudra remettre du liquide de rinçage.

Indicateur optique, situé à côté du bouchon du distributeur de liquide de rinçage. Si l'ocillon présente un fond clair, il faudra remettre du liquide. Si le fond est foncé, il y a assez de liquide de rinçage.

Voyant lumineux sur modèles avec afficheur.

Indicateur sur modèles avec écran.

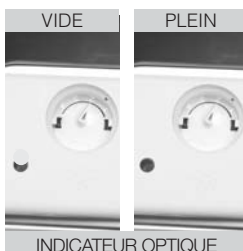

INDICATEUR OPTIQUE

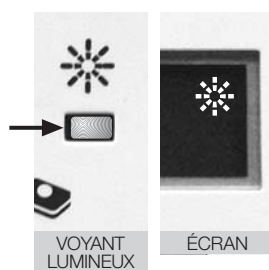

VOYANT LUMINEUX

ÉCRAN

Détergent

Le détergent est versé dans un réservoir situé dans la partie interne de la porte, à proximité du distributeur de liquide de rinçage.

- a** Après avoir versé le détergent, refermez le couvercle du distributeur.
- b** Certains programmes requièrent en plus que l'on verse une partie de la dose dans le logement situé dans le couvercle du distributeur.

Il existe des détergents en pastilles, en poudre et liquides.

Vous pouvez consulter la quantité de détergent nécessaire sur le tableau de programmes.

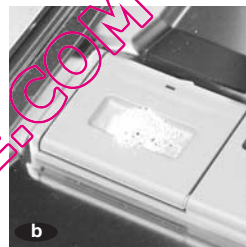

! L'utilisation de détergents en pastilles à la place des produits traditionnels (sel granulé, détergent en poudre, liquide de rinçage), peut réduire la performance de l'appareil, en particulier sur des programmes courts et/ou à des températures peu élevées de lavage.

Si vous observez des problèmes de performance, comme par exemple un voile blanchâtre sur la cuve ou la vaisselle, des dépôts de calcaire, ou un séchage peu efficace, nous vous recommandons de n'utiliser que des produits traditionnels.

N'oubliez pas que, après le retour au sel traditionnel, plusieurs programmes seront nécessaires pour que la machine récupère sa performance initiale et que toutes les traces disparaissent sur la cuve et la vaisselle.

Si vous souhaitez utiliser des produits combinés en pastilles, lisez attentivement les instructions et indications figurant sur l'emballage !

En cas de doute, veuillez consulter le fabricant du produit.

Les réclamations directement liées à l'application de ces produits ne sont pas couvertes par la garantie!



Types de vaisselle

Tous les types de vaisselle ne sont pas adaptés pour être lavés dans un lave-vaisselle. Il ne faut pas introduire de **pièces en bois ou en terre cuite**, ni en matière plastique ne résistant pas à la chaleur. Les **couverts inoxydables** peuvent être lavés sans aucun problème; cependant, il convient de faire en sorte que les **couverts en argent** ne se touchent pas entre eux car ils risqueraient de se tâcher en surface.

Les **pièces en aluminium** peuvent se décolorer avec le temps.

La décoration peut se ternir sur des pièces en **porcelaine** qui ne seraient pas de grande qualité. Ne laver que les **verres** qui sont lavables en lave-vaisselle.



Assurez-vous que la vaisselle supporte le lavage en lave-vaisselle.

Mise en place de la vaisselle

Il est très important de bien positionner la vaisselle dans les paniers pour garantir un lavage parfait.

a Le panier inférieur sert aux pièces les plus sales et les plus résistantes : casseroles, plats et assiettes. Assurez-vous qu'il y a suffisamment d'espace entre eux pour que le jet d'eau puisse les arroser. Les casseroles doivent être positionnées avec la "bouche" vers le bas.

b Si votre modèle dispose de **supports rabattants**, vous pourrez les utiliser dans leur position verticale pour laver des assiettes et dans leur position horizontale pour les pièces plus grandes, telles que des casseroles.

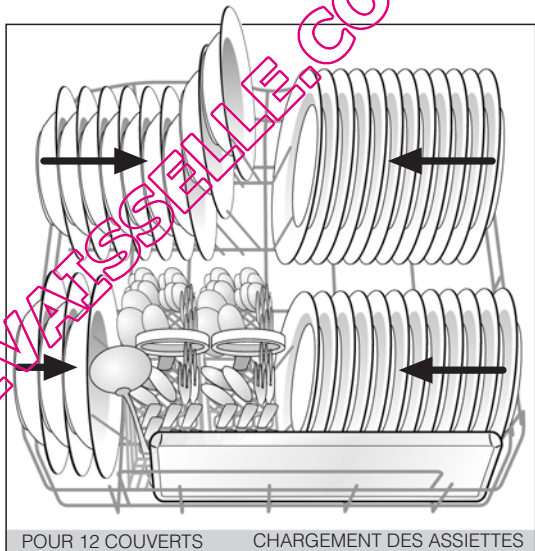

POUR 12 COUVERTS CHARGEMENT DES ASSIETTES
EN-50242

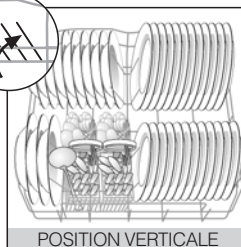

POSITION VERTICALE

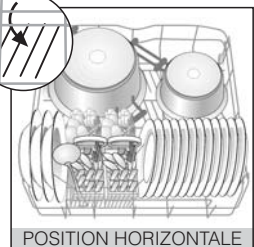

POSITION HORIZONTALE

IMPORTANT

Les assiettes creuses sont mises à gauche et les plates à droite. Commencez à charger les assiettes de la partie extérieure du panier vers l'intérieur. Les assiettes ne doivent pas se toucher entre elles.

c Les **couverts**, à l'exception des couteaux, doivent être mis dans le panier à couverts en veillant à ce que les manches soient dirigés vers le bas.



d Dans le **panier supérieur**, sont placées les pièces les plus délicates telles que des tasses, des verres, des pièces en porcelaine, ou en verre, et des assiettes de taille standard. Il y a une zone réservée aux longs couverts. De plus, il y a des supports qui, en position verticale, servent à mettre en place des verres à vin.

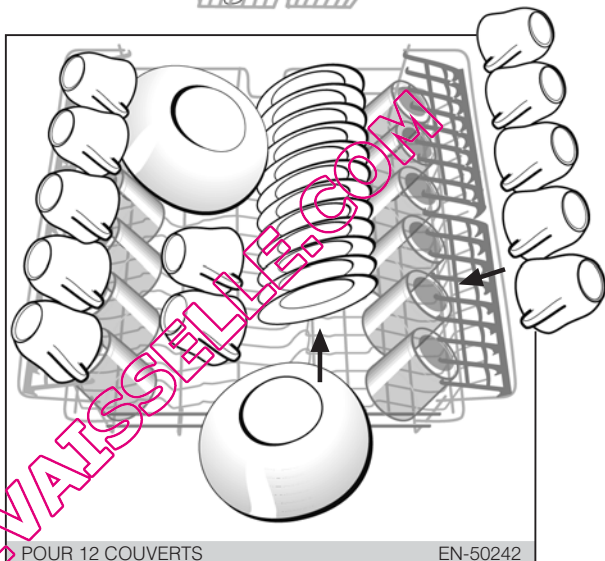

POUR 12 COUVERTS

EN-50242

Si vous choisissez le **programme Express** ou la fonction **Charge Supérieure**, vous devrez mettre la vaisselle dans le **panier supérieur**.

Par contre, si vous choisissez la fonction **Charge Inférieure**, vous devrez charger uniquement le **panier inférieur**.

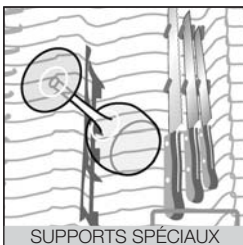

SUPPORTS SPÉCIAUX

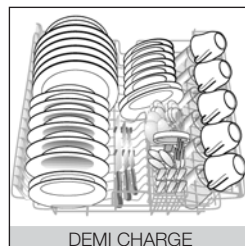

DEMI CHARGE

IMPORTANT

Après avoir chargé le lave-vaisselle, assurez-vous que les bras d'aspersion tournent sans obstacle et que les couverts n'empêchent pas l'ouverture du distributeur de détergent.

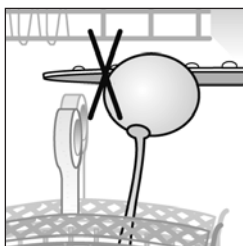

Réglage des paniers

Les paniers peuvent être réglés en fonction du chargement.

Le panier supérieur peut être positionné à deux hauteurs différentes, afin de permettre le lavage d'assiettes de différentes tailles.

En position haute, vous pourrez laver dans le panier supérieur des assiettes normales de 19 cm. et dans le panier inférieur des assiettes 31 cm. En mettant le panier supérieur en position basse, vous pourrez laver des assiettes de 24 cm. en haut et de 26 cm en bas.

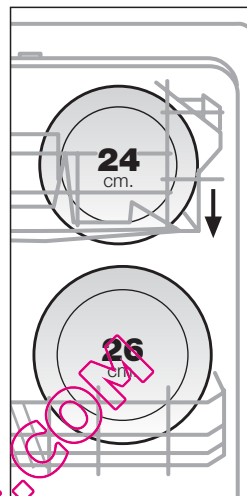
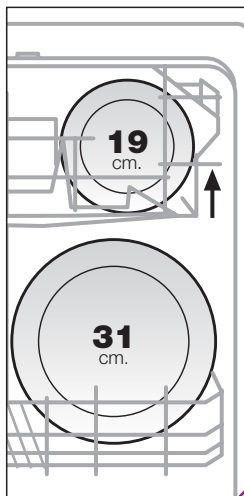

a Panier supérieur modèle A :

Peut se régler sans avoir à le retirer de ses rails, même avec la vaisselle en place. Pour le monter ou le baisser, vous devrez tirer le panier vers le haut en le prenant par les deux poignées latérales. Assurez-vous que les deux côtés sont à la même hauteur, si ce n'est pas le cas, mettez le panier de niveau.

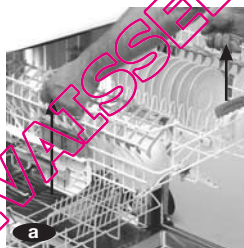

b Panier supérieur modèle B :

Retirez la butée empêchant les roues du panier de sortir du rail. **Tirez le panier vers vous et sortez-le.** Installer le panier à la hauteur voulue. Remettre le taquet en place en s'assurant qu'il fasse butée au fond du rail; un "clic" sec se fait entendre en fermant.

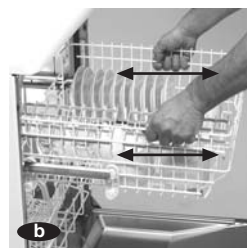
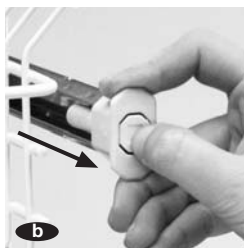

3

SÉLECTION DU PROGRAMME DE LAVAGE

A

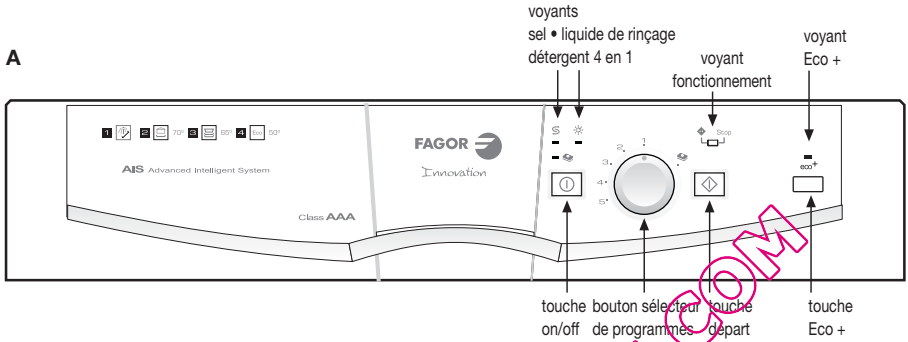

B

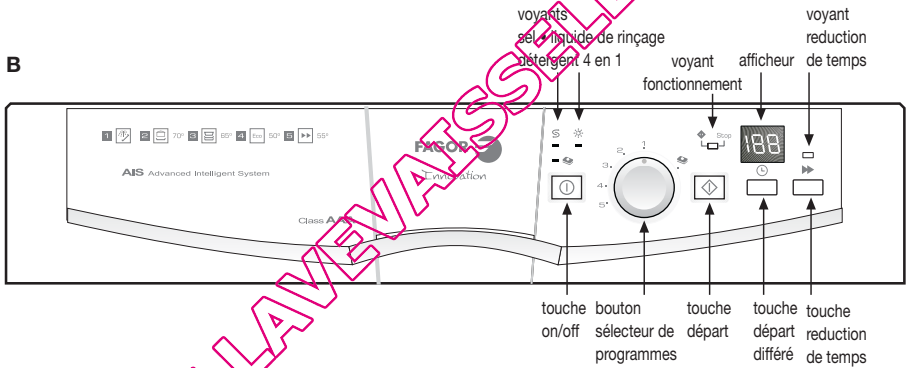

C

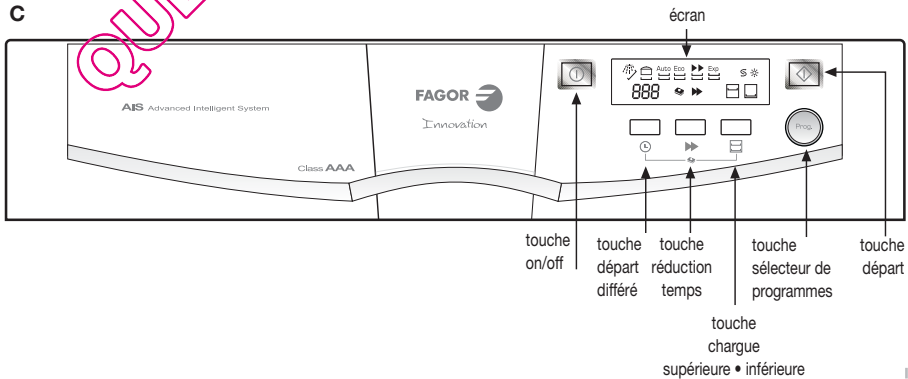

D

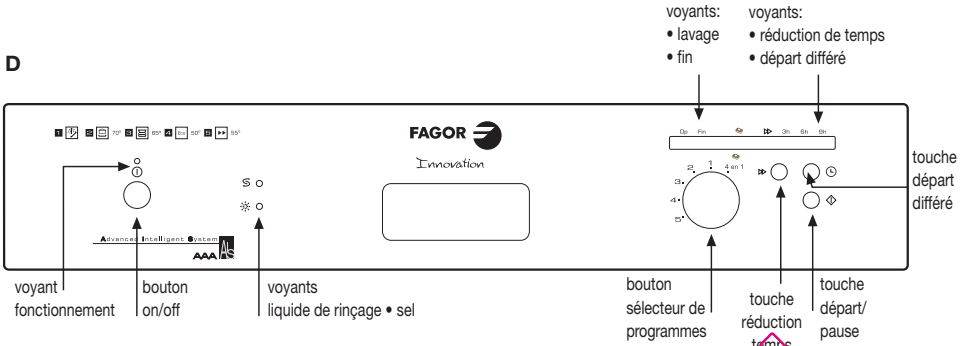

E

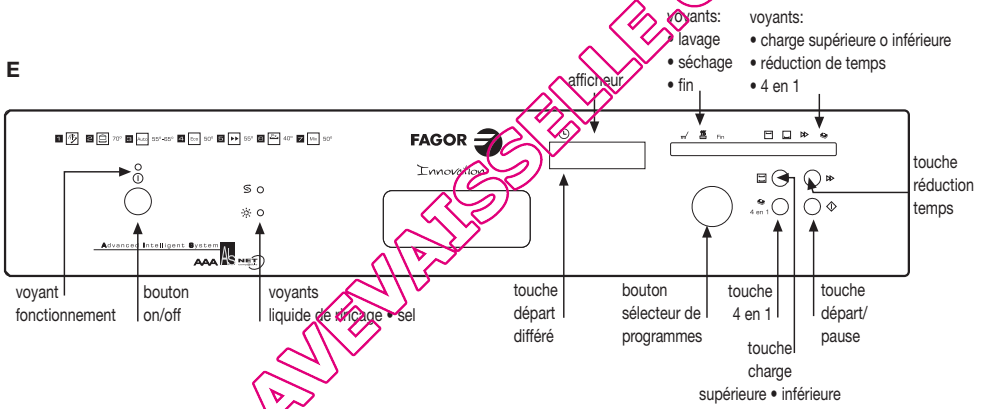

Pour sélectionner le programme de lavage, procéder comme suit :

a Pour les modèles A, B et C, appuyez sur la touche On/Off durant deux secondes (jusqu'à ce qu'un signal acoustique de confirmation retentisse). Sur le bandeau frontal du lave-vaisselle, s'allumera le voyant, l'afficheur ou l'écran, suivant le modèle.

Pour les modèles D et E, appuyez sur la touche On/Off **1**. Les témoins lumineux et les afficheurs correspondants s'allumeront, selon le modèle.

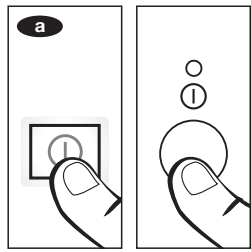

b Modèles avec écran :

L'écran affichera le nom du programme et la température (°C) et postérieurement la durée.

Modèles avec maxi écran :

L'écran affichera le symbole du programme et la durée du programme.



Modèles avec afficheur :

Pour les programmes de plus d'une heure de durée, celle-ci clignotera sur l'afficheur. Les heures seront précédées de la lettre «H» et suivies des minutes. La durée totale du programme est la somme des deux. Par exemple :

Programme de 90 minutes de durée —











Modèles d'intégration : (Modèle E):

Sur ce modèle, l'afficheur indiquera également le numéro de programme sélectionné, qui se mettra à clignoter. Par exemple : Programme 7, durée 110 minutes — —

- c** Sélectionner le programme de lavage, à l'aide d'un bouton poussoir ou giratoire, suivant le modèle de lave-vaisselle (voir point 6, fig. b, pag. 8). Consulter le tableau des programmes de la page suivante.

QUELLE LAVE-VAISSELLE.COM

Vous disposez de plusieurs types de programmes selon le modèle de lave-vaisselle :
Il est très important de bien choisir le programme en fonction de la saleté, de la quantité et du type de vaisselle.

PROGRAMME	TEMPERATURE (°C)	SYMBOLOGIE	TYPE DE VAISSELLE	QUANTITÉ DE DÉTERGENT (gr) ***	CONSUMMATION TOTALE KWh/litres *
Pré lavage	Frio		Pour de la vaisselle qui ne va pas être lavée immédiatement	Sans détergent	0,007 KWh 3 litres
Hygienizer	75°C		Pour une plus grande élimination de bactéries	25+5	1,5 KWh 14 litres
Intensif	70°C		Pour de la vaisselle et des casseroles très sales	25+15	1,4 KWh 14 litres
Normal ou Automatique	65°C 55°C-65°C	 	Pour de la vaisselle sale	25+5	1,4 KWh 14 litres
Économique **	50°C		Pour de la vaisselle peu sale	25+5	1,05 KWh 14 litres
Rapide	55°C		Pour de la vaisselle très peu sale	25	0,79 KWh 12 litres
Express *** 15 min.	40°C		Pour de la vaisselle très peu sale mise uniquement dans le panier supérieur	20	0,3 KWh 7 litres
Mixte	50°C		Pour de la vaisselle sale et délicate	25+5	0,87 KWh 14 litres
Délicat ****	45°C		Spécial verre	25	0,55 KWh 12 litres

Une dose de 25 g de détergent en poudre non- concentré équivaut à une cuillère et demie à soupe rase ou à une pastille de détergent.

Pour les détergents en pastilles et liquides, suivez les recommandations du fabricant de détergent.

* Valeurs pour moteur de 60 W.

** Le programme économique, normalisé selon EN-50242, est plus long que les autres programmes ; cependant il consomme moins d'énergie et est plus respectueux de l'environnement.

*** Pour le programme Express et le programme Délicat, il vous faudra utiliser un détergent en poudre ou liquide à grand pouvoir de dissolution.

**** L'utilisation de produits de lavage combinés (pastilles 4 en 1 et 3 en 1) peut modifier les paramètres de consommation et de durée des programmes.

Les fonctions supplémentaires de lavage doivent toujours être activées après avoir sélectionné le programme de lavage. **Si on change de programme après avoir activé des fonctions supplémentaires, on annule automatiquement les fonctions sélectionnées au préalable.** Ces fonctions permettent d'ajuster au maximum la charge, les temps et les consommations du lavage.

Descriptif des fonctions supplémentaires suivant les modèles :



Touche : Départ Différé

Permet de retarder le départ de lavage, en appuyant sur la touche Départ Différé.

Modèles à intégration : possibilité de retarder le départ jusqu'à 9 heures.

Modèles avec bouton sélecteur de programmes : jusqu'à 19 heures.

Modèles avec écran : jusqu'à 24 heures.



Touche : Eco +

Cette fonction permet de réduire la température de lavage, pour une plus grande économie d'énergie. Elle peut être activée pour tous les programmes, excepté pour le pré-lavage et le programme intensif.



Touche : Turbo Time +

Ecourte la durée des opérations de lavage et de séchage. Cette option peut être utilisée dans les programmes Intensif, Normal, Automatique et Economique.



Touche : Charge supérieure / inférieure

N'utilise que la moitié de la capacité du lave-vaisselle. Charge Supérieure, dans le panier supérieur, pour les pièces les plus délicates et Charge Inférieure dans le panier inférieur pour des casseroles ou des pièces très sales.



Touche : Séchage plus

Favorise de meilleurs résultats de séchage. Peut être activée dans tous les programmes sauf au pré-lavage et programme économique.



4 en 1

Sélectionnez cette fonction additionnelle si vous utilisez des produits de lavage combinés (4 en 1, 3 en 1...).

Modèles avec bouton sélecteur de programmes.

Situer le sélecteur durant plus de 2 secondes sur l'icône correspondant (l'appareil émettra un signal acoustique de confirmation et le voyant s'allumera).

Modèles avec écran.

Enfoncer simultanément la touche départ différé et la touche charge supérieure et charge inférieure durant plus de 2 secondes (l'appareil émettra un signal acoustique de confirmation et l'écran affichera l'icône correspondant).



Touche : Express (supérieur)

Pour des lavages ultra rapides : vaisselle peu sale, disposée sur le panier supérieur.

REMARQUE ECOLOGIQUE



Si le modèle dispose de la fonction Eco-Sensor, vous pourrez économiser 25 % d'eau en utilisant le programme intensif ou Normal. L'Eco-Sensor détecte le degré de saleté de l'eau du pré-lavage et permet sa réutilisation durant le lavage, si elle est jugée suffisamment propre.

IMPORTANT

Si lors la sélection des fonctions additionnelles le programme est modifié, les fonctions non-compatibles avec le nouveau programme seront annulées.

5

MISE EN MARCHÉ

Une fois le programme de lavage et les fonctions additionnelles sélectionnées :

- a Appuyer sur la touche Départ. 
Le lave-vaisselle commencera à fonctionner.

6

DÉROULEMENT DU PROGRAMME DE LAVAGE

L'appareil affichera successivement les phases actives du cycle en cours, au fur et à mesure du déroulement du programme.

Modèles sans afficheur :

Le voyant Départ /Stop s'allumera.

Modèles avec afficheur :

Le voyant Départ /Stop s'allumera et l'afficheur indiquera le temps qui reste pour la fin du programme.

Modèles Intégration :

Les voyants indiqueront en tout moment la phase du programme en cours.

Modèles avec écran et maxi écran :

L'écran affichera le temps qui reste pour la fin du programme.

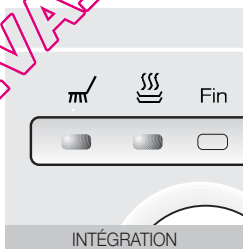

IMPORTANT

N'ouvrez pas la porte du lave-vaisselle pendant le processus de lavage. Cela pourrait perturber le déroulement du programme.

Lorsque le lave-vaisselle est en marche et que vous voulez :

Introduire une pièce en plus dans le lave-vaisselle.

1. Ouvrez avec précaution la porte du lave-vaisselle.
2. Introduisez la pièce dans le lave-vaisselle.
3. Fermez la porte du lave-vaisselle.



Pour des raisons de sécurité, le programme peut tarder un certain temps à démarrer

7

FIN DE PROGRAMME

Le programme une fois fini, l'appareil émettra un signal acoustique durant 3 secondes et/ou le voyant FIN (STOP) s'allumera. Sur les modèles A et B, le témoin lumineux de fonctionnement clignotera.

8

PANNES DE COURANT

En cas de panne de courant, lorsque le courant sera rétabli, le lave-vaisselle reprendra son fonctionnement normal au point il s'était arrêté.

9

CONSEILS D'UTILISATION

Il existe toute une série de recommandations qu'il vous faudra toujours prendre en compte. Le bon respect de celles-ci, allongera la durée de vie de votre lave-vaisselle et améliorera sa qualité de lavage.

- a Remplissez le lave-vaisselle.** Essayez d'optimiser au maximum la capacité du lave-vaisselle. Vous réduirez ainsi les consommations en eau et en électricité et diminuerez le niveau de bruit émis par votre appareil.
- b Disposez correctement la vaisselle.** Pour une qualité optimale de lavage, les bras d'aspersion doivent tourner sans aucun obstacles. La vaisselle doit aussi être correctement positionnée afin qu'elle puisse être totalement aspergée d'eau.
- c Choix du programme.** Choisissez bien le programme de lavage, ainsi que les fonctions supplémentaires, selon vos besoins. (Voir tableau des programmes page 19).

QUELLAVENVAISSELLE.COM

LAVE-VAISSELLE

MAINTENANCE ET ENTRETIEN DE L'APPAREIL

Il est recommandé de réaliser des opérations périodiques d'entretien pour **rallonger la durée de vie de votre lave-vaisselle**. Réalisez tous les trois mois les opérations suivantes :

- Nettoyage du filtre.
- Nettoyage des bras d'aspersion.
- Nettoyage intérieur.
- Nettoyage extérieur.

Vous **rallongerez ainsi la durée de vie de votre lave-vaisselle**.

IMPORTANT

Laissez le lave-vaisselle ouvert durant une période d'absence prolongée afin de permettre à l'air de circuler librement à l'intérieur de la machine.

1

NETTOYAGE DU FILTRE DE LAVAGE

Le filtre est composé de deux ou trois pièces (selon les modèles) : filtre intérieur, filtre extérieur et le protecteur des filtres. Ils se situent dans la partie basse du lave-vaisselle sous le panier inférieur.

- Après avoir retiré le panier inférieur, démontez le filtre intérieur en le tournant vers la gauche et en le tirant vers le haut.
- Retirez le filtre extérieur.
- Retirez le filtre protecteur (selon les modèles).
- Il faut impérativement remettre correctement les filtres à leur place. Remettez bien en place le protecteur des filtres. Insérez le filtre extérieur. Mettez en place le filtre intérieur dans son orifice et tournez-le vers la droite jusqu'à buter.

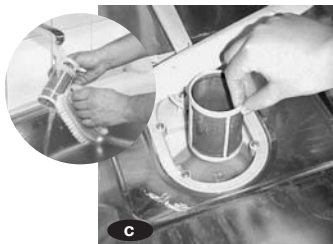

2

NETTOYAGE DES BRAS D'ASPERSION

Le troisième bras d'aspersion (suivant modèle), le bras d'aspersion supérieur et le bras d'aspersion inférieur doivent être nettoyés tous les trois mois. Démontage des bras d'aspersion :

- a** Le troisième bras d'aspersion se démonte en faisant pression vers le haut et en le dévissant.
- b** Le bras d'aspersion supérieur est monté sur le panier supérieur. Pour le démonter, il faut le dévisser complètement.
- c** Le bras d'aspersion inférieur se démonte en dévissant vers la gauche l'écrou inférieur et en le tirant vers le haut.

Les laver sous un jet d'eau à l'aide d'une éponge qui ne raye pas.

Les gicleurs doivent être bien propres. Si un gicleur est bouché, il faudra le déboucher.

Montez les bras d'aspersion.

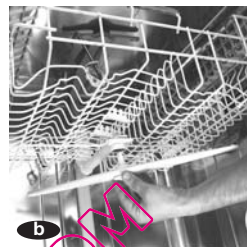

IMPORTANT

Avant de procéder à toute opération de nettoyage ou de maintenance, il est recommandé de **débrancher le lave-vaisselle** de la prise électrique

3

NETTOYAGE DE L'INTÉRIEUR DE L'APPAREIL

Nettoyer le lave-vaisselle tous les trois mois pour éliminer les saletés restées dans la machine. Utiliser des produits spéciaux pour l'entretien des lave-vaisselle (suivre les instructions du fabricant pour leur utilisation).

4

NETTOYAGE DE L'EXTÉRIEUR DE L'APPAREIL

Pour nettoyer l'extérieur, utilisez un chiffon imprégné d'eau savonneuse.

Utilisez des produits qui ne rayent pas et qui ne sont pas abrasifs.
Sécher avec un chiffon.



IMPORTANT

Par mesure de sécurité, vérifiez que la machine n'est pas en marche pendant le nettoyage.

LAVE-VAISSELLE

DIAGNOSTIC ET SOLUTION AUX PROBLEMES

Si vous détectez un problème dans l'utilisation de votre lave-vaisselle, vous pourrez probablement trouver la solution en consultant les indications qui suivent.

Si ce n'est pas le cas, contactez le SERVICE TECHNIQUE auquel vous préciserez au mieux les symptômes de la panne que vous constatez.

1

PROBLEMES TECHNIQUES OU FONCTIONNELS

Lorsque le lave-vaisselle détecte un dysfonctionnement, il vous avertit à l'aide de signaux sonores ou visuels, suivant le modèle.

Un tableau identifiant les incidents est situé sur le bord supérieur de la porte du lave-vaisselle (selon les modèles).

F1 1 ●●	F2 2 ●●	F3 3 ●●	F4 4 ●●	F5 5 ●●	F6 6 ●●	F7 7 ●●	F8 8 ●●	F9 9 ●●	F0 10 ●●
Puerta abierta Door open	No entra agua Water not entering	No desagua Not draining	Desbordamiento Overflow	Sobrecalentamiento Overheat	No calienta Not heating	Sensor / temperature Temperature Sensor	Falla presión agua No water pressure	Alternativo Alternative	Control

Modèles avec afficheur et écran.

Sur ces modèles le problème est identifié par la lettre "F" suivie d'un numéro (de 0 à 9).



Modèles sans afficheur.

En cas de dysfonction, le lave-vaisselle émettra une série de **bips sonores** qui stopperont pendant quelques secondes et reprendront ensuite. **Vous pourrez identifier le type de dysfonction en comptant le nombre de bips** (1 ●●) Porte ouverte; 2 ●●) L'eau n'arrive pas; et ainsi de suite).

Pour que le lave-vaisselle arrête d'émettre ces signaux acoustiques, appuyer sur la touche **départ**. ⏏

Si vous souhaitez écouter de nouveau les signaux acoustiques, appuyez sur la touche **départ**. ⏏

Suivant le type de dysfonction, contactez le SAT pour l'informer du problème.

DYSFONCTIONNEMENT	MODELE AVEC DISPLAY	MODELE SANS DISPLAY
	Nb. BIPS	
Fermer la porte	F1	1
Pas d'entrée eau	F2	2
Ne vidange eau	F3	3
Deborde	F4	4
Surchauffe	F5	5
Ne chauffe pas	F6	6
Detecte pas temp	F7	7
Pas pression eau	F8	8
Ne distribue pas	F9	9
Contrôle	F0	10

⚠ Si vous appuyez sur la touche On/Off, vous annulez les signaux acoustiques et la dysfonction.

• Pourquoi le lave-vaisselle ne se met pas en fonction ?

Vérifier si :

- Il n'y a pas de tension sur le réseau électrique.
- La prise de courant n'est pas bien enfoncée.
- Les fusibles de l'installation électrique ont « sauté ».
- Le lave-vaisselle n'est pas branché.
- Vous n'avez pas appuyé sur la touche On / Off (l'indicateur lumineux de cette touche doit être allumé de façon permanente).
- La porte du lave-vaisselle est mal fermée.
- Vous n'avez pas appuyé sur la touche Départ.

• Le lave-vaisselle se met en fonction mais l'eau n'arrive pas

Vérifier si :

- Il n'y a pas d'eau dans le réseau.
- Le robinet d'arrivée d'eau est fermé.
- Le filtre de l'électrovanne d'arrivée d'eau est bouché.

• Il ne vidange pas, l'eau reste dans la cuve

Vérifier si :

- Le tuyau de vidange est mal installé ou fixé par un collier à la vidange fixe.
- Le tuyau de vidange est bouché ou plié.
- Les filtres sont bouchés.
- Le programme sélectionné n'est pas encore terminé.

• Le voyant de manque de sel régénérant ne s'éteint pas

Vérifier si :

- Il manque du sel. Si oui, rajoutez du sel et remuez avec une cuillère.
- La dureté de l'eau n'est pas supérieure à 7DH auquel cas vous n'avez donc pas besoin d'utiliser de sel. Dans ce cas, le voyant restera toujours allumé.

• Des traces de détergent restent dans le distributeur ou sur la contre-porte

Vérifier si :

- Un élément de vaisselle empêche l'ouverture du distributeur.
- Le détergent est périmé ou est impropre au lavage en machine à laver la vaisselle.
- Les bras d'aspersion heurtent un élément de la vaisselle.
- Les gicleurs des bras d'aspersion sont bouchés.
- Le distributeur de détergent était humide lorsque vous avez mis le détergent. Le distributeur doit être sec.

• Formation de mousse inhabituelle à l'intérieur de la cuve :

- Vous avez utilisé du détergent pour lavage à la main au lieu de détergent spécial lave-vaisselle.

• Consomme beaucoup de sel régénérant

Vérifier si :

- Le couvercle du réservoir à sel n'est pas bien fermé.
- Le niveau de consommation de sel n'est pas bien réglé.

• Le lave-vaisselle émet des bruits bizarres

Vérifier si :

- Vous n'avez pas correctement positionné la vaisselle.
- Les bras d'aspersion heurtent un élément de la vaisselle.

Restes de saleté ou résidus d'aliments sur la vaisselle

Vérifier si :

- Le filtre de lavage est mal positionné, sale ou bouché.
- Les gicleurs des bras d'aspersion sont sales ou les bras d'aspersion sont bloqués par une pièce de la vaisselle.
- Le détergent n'est pas conforme ou est insuffisant.
- La vaisselle n'est correctement positionnée. Certaines pièces se touchent entre elles.
- Les paniers sont trop chargés.
- Le programme de lavage sélectionné n'est pas adéquat.
- La vidange est bloquée.
- des résidus d'aliments trop secs collent à la vaisselle.

• La vaisselle sort blanchâtre

Vérifier si :

- Pas assez de détergent ou de liquide de rinçage.
- Le couvercle du réservoir à sel est mal fermé.
- Le réservoir à sel n'a plus d'eau ni de sel.
- L'adoucisseur n'est pas bien réglé en fonction de la dureté de l'eau.
- Un détergent sans phosphate a été utilisé. Faites un essai avec un détergent avec phosphate.

• La vaisselle n'est pas bien sèche

Vérifier si :

- Il manque du liquide de rinçage.
- La régulation du liquide de rinçage n'est pas adéquate.
- La vaisselle est mal positionnée.
- La vaisselle a été retirée trop tôt.
- Le programme de lavage n'est pas celui qui convient.

• Le verre ou le cristal ressort avec un aspect laiteux ou rayé

Vérifier si :

- Les pièces ne sont pas lavables en lave-vaisselle.
- Le détergent ne convient pas.

• Le verre ou le cristal ressort avec un aspect opaque

- Il manque de liquide de rinçage.

• Les verres et les couverts ressortent voilés et les verres présentent un aspect métallique

- Dosage excessif de liquide de rinçage.

• Les pièces en acier inoxydable ou en acier fin sont tâchées

Vérifier si :

- Les pièces ne sont pas lavables en lave-vaisselle.
- La vaisselle n'est pas bien positionnée.
- Trop de détergent utilisé pour le lavage.
- Acier de qualité faible.
- Il y a trop de sel dans l'eau de lavage. Refermez bien le couvercle du réservoir à sel.

LAVE-VAISSELLE

REMARQUES

INFORMATION POUR LA CORRECTE GESTION DES DÉCHETS D'APPAREILS ÉLECTRIQUES ET ÉLECTRONIQUES

À la fin de la vie utile de l'appareil, ce dernier ne doit pas être éliminé mélangé aux ordures ménagères brutes.

Il peut être porté, sans coût additionnel, aux centres spécifiques de collecte, agréés par les administrations locales, ou aux prestataires qui facilitent ce service. L'élimination séparée d'un déchet d'électroménager permet d'éviter d'éventuelles conséquences négatives pour l'environnement et la santé, dérivées d'une élimination inadéquate, tout en facilitant le traitement et le recyclage des matériaux qu'il contient, avec la considérable économie d'énergie et de ressources que cela implique.



Afin de souligner l'obligation de collaborer à la collecte sélective, le marquage ci-dessus, apposé sur le produit vise à rappeler la non-utilisation des conteneurs traditionnels pour son élimination.

Pour davantage d'information, contacter les autorités locales ou votre revendeur.

Schémas et cotes d'installation

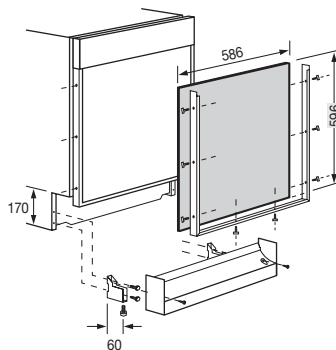
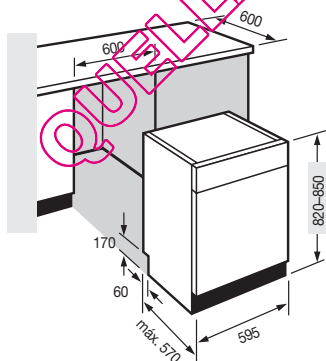
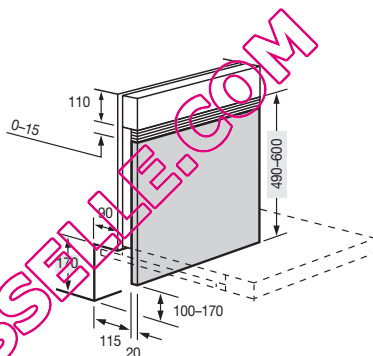
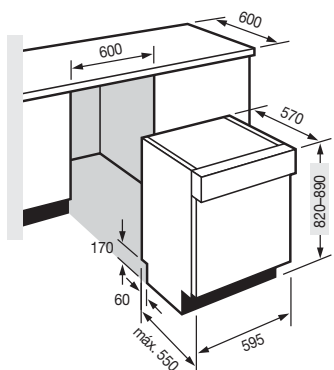

QUELLAVEVAISSELLE.COM

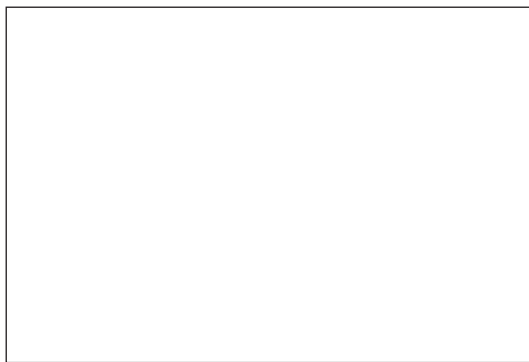

QUELQUEVAISSELLE.COM

Fagor Electrodomésticos, S. Coop.

Tel. 943 03 71 00

Fax 943 03 71 17

Barrio S. Andrés, 18
20500 MONDRAGÓN (Gipuzkoa)

www.fagor.com

info@fagor.com

