



Thinking of you  
**Electrolux**



ESL 6391RA

**NL** AFWASAUTOMAAT

**EN** DISHWASHER

**FR** LAVE-VAISSELLE

**DE** GESCHIRRSPÜLER

GEBRUIKSAANWIJZING

USER MANUAL

NOTICE D'UTILISATION

BENUTZERINFORMATION

2

19

35

52

QUELLAVEVAISSELLE.COM

## INHOUD

1. VEILIGHEIDSVOORSCHRIFTEN . . . . .	3
2. BESCHRIJVING VAN HET PRODUCT . . . . .	5
3. BEDIENINGSPANEEL . . . . .	6
4. PROGRAMMA'S . . . . .	6
5. OPTIES . . . . .	8
6. VOOR HET EERSTE GEBRUIK . . . . .	9
7. DAGELIJKS GEBRUIK . . . . .	12
8. AANWIJZINGEN EN TIPS . . . . .	13
9. ONDERHOUD EN REINIGING . . . . .	14
10. PROBLEEMOPLOSSING . . . . .	15
11. TECHNISCHE INFORMATIE . . . . .	17
12. MILIEUBESCHERMING . . . . .	18

## WE DENKEN AAN U

Bedankt om een Electrolux-apparaat te kopen. U koos voor een product dat jaren professionele ervaring en innovatie bevat. Ingenieur en stijlvol, het werd ontworpen met u in het achterhoofd. Wanneer u het gebruikt, kunt u er op vertrouwen dat u keer op keer fantastische resultaten zult krijgen.

Welkom bij Electrolux.

### Ga naar onze website voor:



Advies over gebruik, brochures, het oplossen van problemen en onderhoudsinformatie:  
[www.electrolux.com](http://www.electrolux.com)



Registreer uw product voor een betere service:  
[www.electrolux.com/productregistration](http://www.electrolux.com/productregistration)



Koop accessoires, verbruiksartikelen en originele reserveonderdelen voor uw apparaat:  
[www.electrolux.com/shop](http://www.electrolux.com/shop)

## KLANTENSERVICE

Wij raden altijd het gebruik van originele onderdelen aan.

Zorg er als u contact opneemt met de klantenservice voor dat u de volgende gegevens bij de hand hebt.

De informatie staat op het typeplaatje. model, productnummer, serienummer.



Waarschuwing - Belangrijke veiligheidsinformatie.



Algemene informatie en tips



Milieu-informatie

Wijzigingen voorbehouden.

# 1. ⚠️ VEILIGHEIDSVOORSCHRIFTEN

Lees zorgvuldig de meegeleverde instructies voor installatie en gebruik van het apparaat. De fabrikant is niet verantwoordelijk voor letsel en schade veroorzaakt door een foutieve installatie. Bewaar de instructies van het apparaat voor toekomstig gebruik.

## 1.1 Veiligheid van kinderen en kwetsbare mensen



### WAARSCHUWING!

Gevaar voor verstikking, letsel of permanente invaliditeit.

- Mensen, met inbegrip van kinderen, met beperkte lichamelijke, zintuiglijke of verstandelijke vermogens of gebrek aan ervaring en kennis, mogen dit apparaat niet bedienen. Zij moeten onder toezicht staan of instructies krijgen over het gebruik van dit apparaat van iemand die verantwoordelijk is voor hun veiligheid. Laat kinderen niet met het apparaat spelen.
- Houd alle verpakkingsmaterialen uit de buurt van kinderen.
- Houd alle reinigingsmiddelen uit de buurt van kinderen.
- Houd kinderen en huisdieren uit de buurt van het apparaat als de deur open is.

## 1.2 Montage

- Verwijder alle verpakkingsmaterialen.
- Installeer en gebruik geen beschadigd apparaat.
- Installeer of gebruik het apparaat niet op een plek waar de temperatuur onder de 0 °C komt.
- Volg de installatie-instructies op die zijn meegeleverd met het apparaat.
- Zorg ervoor dat het apparaat onder en naast veilige installaties wordt geïnstalleerd.

### Aansluiting aan de waterleiding

- Zorg dat u de waterslangen niet beschadigt.

- Laat het water stromen tot het schoon is voordat u het apparaat aansluit op nieuwe leidingen of leidingen die lang niet zijn gebruikt.
- Zorg dat er geen lekkages zijn als u het apparaat de eerste keer gebruikt.
- De watertoevoerslang heeft een veiligheidsventiel en een omhulsel met een hoofdkabel aan de binnenkant.



### WAARSCHUWING!

Gevaarlijke spanning.

- Als de watertoevoerslang beschadigd is, haal dan onmiddellijk de stekker uit het stopcontact. Neem contact op met de service-afdeling om de watertoevoerslang te vervangen.

### Aansluiting aan het elektriciteitsnet



### WAARSCHUWING!

Gevaar voor brand en elektrische schokken.

- Dit apparaat moet worden aangesloten op een geaard stopcontact.
- Controleer of de elektrische informatie op het typeplaatje overeenkomt met de stroomvoorziening. Zo niet, neem dan contact op met een elektromonteur.
- Gebruik altijd een correct geïnstalleerd, schokbestendig stopcontact.
- Gebruik geen meerwegstekkers en verlengsnoeren.
- Zorg dat u de hoofdstekker en kabel niet beschadigt. Neem contact op met de service-afdeling of een elektromonteur om een beschadigde hoofdkabel te vervangen.
- Steek de stekker pas in het stopcontact als de installatie is voltooid. Zorg ervoor

dat het netsnoer na installatie bereikbaar is.

- Trek niet aan het aansluitnoer om het apparaat los te koppelen. Trek altijd aan de stekker.

### 1.3 Gebruik

- Dit apparaat is bedoeld voor huishoudelijk gebruik of gelijksoortige toepassingen zoals:
  - Personeelskeukens in winkels, kantoren of andere werkomgevingen
  - Boerderijen
  - Door gasten in hotels, motels en andere residentiële omgevingen
  - Bed-and-breakfast accommodaties.



#### **WAARSCHUWING!**

Gevaar voor letsel.

- De specificatie van het apparaat mag niet worden veranderd.
- Doe messen en bestek met scherpe punten in het bestekmandje met de punten omlaag in horizontale positie.
- Laat de deur van het apparaat niet open staan zonder toezicht om te voorkomen dat er iemand over struikelt.
- Ga niet op de open deur zitten of staan.
- Vaatwasmiddel is gevaarlijk. Volg de veiligheidsinstructies op de verpakking van het vaatwasmiddel op.

- Speel niet met het water van het apparaat en drink het niet op.
- Verwijder de borden pas uit het apparaat als het programma is voltooid. Er kan vaatwasmiddel op de borden zitten.



#### **WAARSCHUWING!**

Gevaar voor elektrische schokken, brand of brandwonden.

- Plaats geen ontvlambare producten of items die vochtig zijn door ontvlambare producten in, bij of op het apparaat.
- Gebruik geen waterstralen of stoom om het apparaat te reinigen.
- Het apparaat kan hete stoom laten ontsnappen als u de deur opent terwijl er een programma wordt uitgevoerd.

### 1.4 Verwijdering



#### **WAARSCHUWING!**

Gevaar voor letsel of verstikking.

- Haal de stekker uit het stopcontact.
- Snijd het netsnoer van het apparaat af en gooi dit weg.
- Verwijder de deurgreep om te voorkomen dat kinderen en huisdieren opgesloten raken in het apparaat.

QUELLAATTUALITÀ.COM

## 2. BESCHRIJVING VAN HET PRODUCT

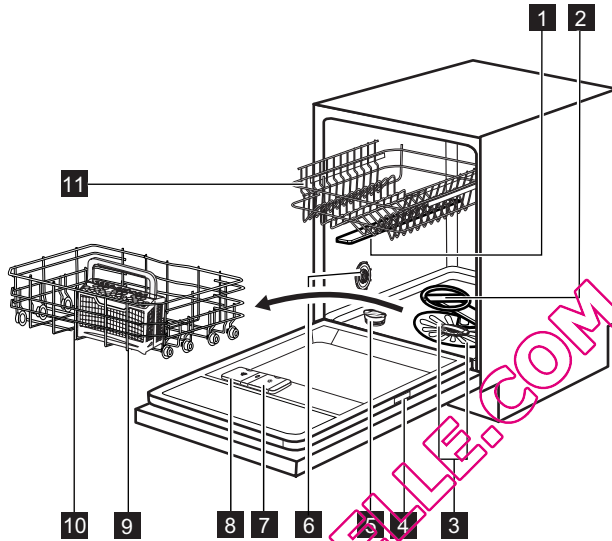

- 1** Bovenste sproeiarm
- 2** Onderste sproeiarm
- 3** Filters
- 4** Typeplaatje
- 5** Zoutreservoir
- 6** Waterhardheidsknop
- 7** Glansmiddeldoseerbakje
- 8** Afwasmiddeldoseerbakje
- 9** Bestekmand
- 10** Onderste korf
- 11** Bovenste korf

Wanneer het programma start, gaat de rode lichtstraal aan. De lichtstraal blijft gedurende het volledige programma zichtbaar.

- Wanneer het programma is voltooid, gaat het groene lampje branden.
- Als er een storing in het apparaat optreedt, gaat het rode licht knipperen.

**i** De **Beam-on-Floor** gaat uit wanneer het apparaat wordt uitgeschakeld.

### 2.1 Beam-on-Floor

De **Beam-on-Floor** is een lichtstraal die op de vloer onder de deur van het apparaat verschijnt.

### 3. BEDIENINGSPANEEL

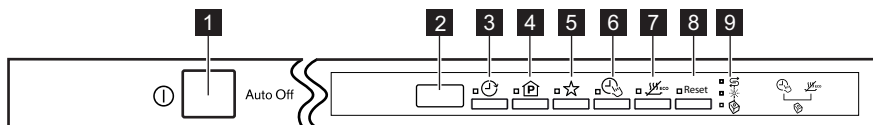

1 Aan/uit-knop

2 Display-

3 Delay toets

4 Program toets

5 MyFavourite toets

6 TimeSaver toets

7 EnergySaver toets



8 Reset toets

9 Indicatielampjes

Indicatie-lampjes	Beschrijving
	Zoutindicatielampje. Dit indicatielampje is altijd uit als het programma in werking is.
	Glansmiddelindicatielampje. Dit indicatielampje is altijd uit als het programma in werking is.
	Multitab-indicatielampje.





### 4. PROGRAMMA'S

Programma	Mate van vervuiling Type lading	Programma fasen	Options (Opties)
P1) <b>ECO</b> 50°	Normaal bevuild Serviesgoed en bestek	Voorspoelen Afwassen 50 °C Spoelen Drogen	TimeSaver EnergySaver
P2) <b>AUTO</b> AutoFlex 45°-70°	Alles Serviesgoed, bestek en pannen	Voorspoelen Wassen van 45 °C tot 70 °C Spoelen Drogen	EnergySaver
P3  Intensive 70°	Sterk bevuild Serviesgoed, bestek en pannen	Voorspoelen Afwassen 70 °C Spoelen Drogen	TimeSaver EnergySaver
P4  1 Hour 55°	Normaal bevuild Serviesgoed en bestek	Afwassen 55 °C Spoelen	

Programma	Mate van vervuiling Type lading	Programma fasen	Options (Opties)
P5 <sup>3)</sup>  QuickPlus 60°	Net gemaakt vuil Serviesgoed en bestek	Afwassen 60 °C Spoelgangen	
P6 <sup>4)</sup>  Rinse & Hold	Alles	Voorspoelen	

- 1) Dit programma biedt het meest efficiënte water- en energieverbruik voor normaal bevuild serviesgoed en bestek. (Dit is het standaard programma voor testinstituten).
- 2) Het apparaat detecteert de mate van vervuiling en de hoeveelheid serviesgoed in de korven. De temperatuur en hoeveelheid water, het energieverbruik en de programmaduur worden automatisch aangepast.
- 3) Met dit programma kunt u een pas bevuilde lading wassen. Het programma geeft goede wasresultaten in een korte tijd.
- 4) Gebruik dit programma om het serviesgoed snel te spoelen. Hierdoor kunnen voedselresten niet aan het serviesgoed vastkoeken en ontstaan er geen vieze geurtjes in het apparaat.  
U hoeft voor dit programma geen afwasmiddel te gebruiken.

### Verbruikswaarden

Programma <sup>1)</sup>	Duur (min)	Energie- (kWh)	Water (l)
P1 <b>ECO</b>  50°	170 - 180	0.9 - 1.0	9 - 10
P2 <b>AUTO</b> AutoFlex 45°-70°	40 - 150	0.6 - 1.4	7 - 14
P3  Intensive 70°	150 - 160	1.4 - 1.6	13 - 15
P4  1 Hour 55°	55 - 65	1.0 - 1.2	10 - 11
P5  QuickPlus 60°	30	0.8	9
P6  Rinse & Hold	14	0.1	4

- 1) De druk en temperatuur van het water, de variaties in stroomtoevoer, de opties en de hoeveelheid vaat kan de verbruikswaarden veranderen.

### Aanwijzingen voor testinstituten

Stuur voor alle benodigde informatie over testprestaties een e-mail naar:

**info.test@dishwasher-production.com**

Schrijf het productnummer (PNC) op dat u op het typeplaatje vindt.

## 5. OPTIES



Schakel de opties in of uit, voordat u een programma start. U kunt de opties niet inschakelen of uitschakelen als er een programma bezig is.



Zorg er als één of meerdere opties worden ingesteld voor dat de bijbehorende lampjes branden voordat het programma start.

### 5.1 MyFavourite

Met deze optie kunt u het programma en de opties die u vaak gebruikt instellen en bewaren.

Het is niet mogelijk om de opties Multitab en Delay op te slaan.



U kunt slechts 1 programma tegelijk opslaan. Een nieuwe instelling annuleert de vorige.

#### Hoe een programma opslaan

1. Druk op de aan-/uittoets om het apparaat te activeren.
2. Stel het programma en de opties in die u wenst op te slaan.
3. Druk op de toets **MyFavourite** en houd deze ingedrukt tot het betrokken indicatielampje permanent blijft branden.

#### Het MyFavourite-programma instellen

1. Druk op de toets **MyFavourite**.
  - Het bijbehorende indicatielampje gaat branden.
  - Het nummer en de duur van het programma worden op het display weergegeven.
  - De optie-indicatielampjes gaan branden.

### 5.2 TimeSaver

Met deze optie wordt de waterdruk verhoogd waardoor de programmaduur met ongeveer 50% korter wordt. Om ervoor te zorgen dat de wasresultaten hetzelfde zijn als de normale programmaduur, wordt de temperatuur van het water verhoogd. Hierdoor wordt het energieverbruik hoger.

Door een kortere droogfase kunnen ook de droogresultaten afnemen.

#### Het activeren van de optie TimeSaver

1. Druk op de toets **TimeSaver**.
  - Als de optie van toepassing is voor het programma, dan gaat het lampje branden. In het display kunt u de update van de programmaduur zien.
  - Als de optie niet van toepassing is voor het programma, dan knippert het bijbehorende lampje kort drie keer en dan gaat het uit.

### 5.3 EnergySaver

Deze optie zorgt voor een afname in temperatuur tijdens de warme spoelgang en reduceert de duurtijd van de droogfase. Het gebruik van deze optie verlaagt het energieverbruik (tot 25%) en de programmaduur.

De borden kunnen nog nat zijn aan het einde van het programma.

#### Het activeren van de optie EnergySaver

1. Druk op de toets **EnergySaver**.
  - Als de optie van toepassing is voor het programma, dan gaat het lampje branden. In het display kunt u de update van de programmaduur zien.



- Als de optie niet van toepassing is voor het programma, dan gaat het bijbehorende lampje niet branden.

## 5.4 Multitab

Activeer deze optie alleen als u alles-in-1-tabletten gebruikt.

Met deze optie wordt het gebruik van glansmiddel en zout uitgeschakeld. De bijbehorende indicatielampjes blijven uit. De programmaduur kan toenemen.

### Het activeren van de optie Multitab

1. Druk op de aan-/uittoets om het apparaat te activeren.
2. Druk tegelijk op de toetsen **TimeSaver** en **EnergySaver** en houd deze ingedrukt tot het Multitab-indicatielampje gaat branden.

De optie blijft aan tot u het uitschakelt. Druk tegelijk op de **TimeSaver**-toets en de **EnergySaver**-toets en houd deze ingedrukt tot het Multitab-indicatielampje dooft.

### Voer deze stappen uit als u stopt met het gebruik van gecombineerde afwastabletten en voordat u begint met het gebruik van afzonderlijk afwasmiddel, glansmiddel en regenererzout:

1. Schakel de Multitab-optie uit.
2. Stel de waterontharder in op het hoogste niveau.
3. Zorg ervoor dat het zoutreservoir en het glansmiddeldoseerbakje gevuld zijn.
4. Start het kortste programma met een spoelfase, zonder afwasmiddel en zonder vaat.
5. Stel de waterontharder af op de waterhardheid in uw omgeving.
6. Stel de hoeveelheid glansmiddel in.

## 5.5 Geluidssignalen

Het geluidssignaal weerklinkt wanneer er een storing in het apparaat optreedt of wanneer het niveau van de waterontharder wordt aangepast. Het is niet mogelijk deze geluidssignalen uit te schakelen. Na het beëindigen van het programma klinkt er tevens een geluidssignaal. Dit geluidssignaal is standaard uitgeschakeld, maar kan worden geactiveerd.

### Het geluidssignaal voor het einde van het programma inschakelen

1. Druk op de aan-/uittoets om het apparaat te activeren.
2. Zorg ervoor dat het display het programma P1 aangeeft. Als het display een ander programma aangeeft, druk op de toets **Reset** en houd deze ingedrukt tot P1 op het display wordt weergegeven.
3. Druk tegelijk op toetsen (4) en (5) en houd de toetsen ingedrukt totdat de indicatielampjes van toetsen (3), (4) en (5) knipperen.
4. Druk op toets (5),
  - De indicatielampjes van toetsen (3) en (4) gaan uit.
  - Het indicatielampje van toets (5) blijft knipperen.
  - Het display toont de huidige instelling.

<b>1b</b>	Geluidssignaal aan
-----------	--------------------

<b>0b</b>	Geluidssignaal uit
-----------	--------------------

5. Druk op toets (5) om de instelling te wijzigen.
6. Druk op de aan-/uittoets om het apparaat te deactiveren en om de instelling te bevestigen.

## 6. VOOR HET EERSTE GEBRUIK

1. Controleer of het ingestelde niveau van de waterontharder juist is voor de waterhardheid in uw omgeving. Als dat niet het geval is, dan stelt u de waterontharder in. Neem contact op met uw plaatselijke waterinstantie voor in-

formatie over de hardheid van het water in uw omgeving.

2. Vul het zoutreservoir.
3. Vul het glansmiddeldoseerbakje.
4. Draai de waterkraan open.

5. Er kunnen wasmiddelen in het apparaat achtergebleven zijn. Start een programma om dit te verwijderen. Gebruik geen afwasmiddel en gebruik de mandjes niet.



Activeer de Multitab-optie als u gecombineerde afwastabletten gebruikt.

## 6.1 De waterontharder instellen

Waterhardheid			Waterontharder afstelling		
Duitse graden (°dH)	Franse graden (°fH)	mmol/l	Clarke-graden	Handmatig	Elektronisch
51 - 70	91 - 125	9,1 - 12,5	64 - 88	2 <sup>1)</sup>	10
43 - 50	76 - 90	7,6 - 9,0	53 - 63	2 <sup>1)</sup>	9
37 - 42	65 - 75	6,5 - 7,5	46 - 52	2 <sup>1)</sup>	8
29 - 36	51 - 64	5,1 - 6,4	36 - 45	2 <sup>1)</sup>	7
23 - 28	40 - 50	4,0 - 5,0	28 - 35	2 <sup>1)</sup>	6
19 - 22	33 - 39	3,3 - 3,9	23 - 27	2 <sup>1)</sup>	5 <sup>1)</sup>
15 - 18	26 - 32	2,6 - 3,2	18 - 22	1	4
11 - 14	19 - 25	1,9 - 2,5	13 - 17	1	3
4 - 10	7 - 18	0,7 - 1,8	5 - 12	1	2
< 4	< 7	< 0,7	< 5	1 <sup>2)</sup>	1 <sup>2)</sup>

1) Fabriekinstelling

2) Gebruik geen zout op dit niveau.



U moet de waterontharder handmatig en elektronisch instellen.

### Handmatig instellen

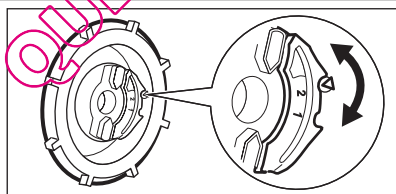

Zet de waterhardheidsknop in stand 1 of 2.

### Elektronische instelling

- Druk op de aan-/uittoets om het apparaat te activeren.
- Zorg ervoor dat het display het programma P1 aangeeft. Als het display een ander programma aangeeft, druk op de toets **Reset** en houd deze ingedrukt tot P1 op het display wordt weergegeven.
- Druk tegelijk op toetsen (4) en (5) en houd de toetsen ingedrukt totdat de indicatielampjes van toetsen (3), (4) en (5) knipperen.
- Druk op toets (3).

- De indicatielampjes van toetsen (4) en (5) gaan uit.
  - Het indicatielampje van toets (3) blijft knipperen.
  - De geluidssignalen klinken, bijv. vijf onderbroken geluidssignalen = niveau 5.
  - Het display toont de instelling van de waterontharder, bijv. **5 L** = niveau 5.
5. Druk herhaaldelijk op functietoets (3) om de instelling te wijzigen.
  6. Druk op de aan-/uittoets om het apparaat te deactiveren en om de instelling te bevestigen.

## 6.2 Het zoutreservoir vullen

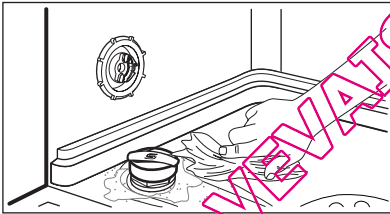
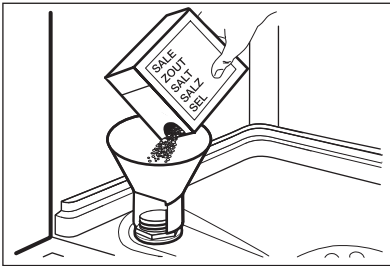

1. Draai de dop linksom om het zoutreservoir te openen.
2. Doe een liter water in het zoutreservoir (alleen de eerste keer).
3. Vul het zoutreservoir met regenererend zout.
4. Verwijder het zout rond de opening van het zoutreservoir.
5. Draai de dop rechtsom om het zoutreservoir te sluiten.

### LET OP!

Water en zout kunnen uit het zoutreservoir stromen als u het bijvult. Gevaar voor roest. Start om dit te voorkomen een programma nadat u het zoutreservoir heeft bijgevuld.

## 6.3 Het glansmiddeldoseerbakje vullen

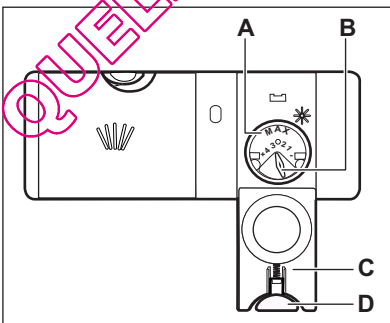

1. Druk op de ontgrendelknop (D) om het deksel (C) te openen.
2. Vul het glansmiddeldoseerbakje (A) niet verder dan de aanduiding 'max'.
3. Verwijder gemorst glansmiddel met een absorberend doekje om te voorkomen dat er te veel schuim ontstaat.
4. Sluit het deksel. Zorg ervoor dat het ontgrendelknopje op zijn plaats dichtklikt.



U kunt het schuifje voor de vrij te geven hoeveelheid (B) instellen tussen stand 1 (laagste hoeveelheid) en stand 4 (hoogste hoeveelheid).

## 7. DAGELIJKS GEBRUIK

1. Draai de waterkraan open.
2. Druk op de aan-/uittoets om het apparaat te activeren.
  - Vul het zoutreservoir als het zoutindicatielampje brandt.
  - Vul het glansmiddeldoseerbakje als het indicatielampje van het glansmiddel brandt.
3. Ruim de korven in.
4. Voeg vaatwasmiddel toe.
5. U dient het juiste programma in te stellen en te starten voor het type lading en de mate van vervuiling.

### 7.1 Vaatwasmiddel gebruiken

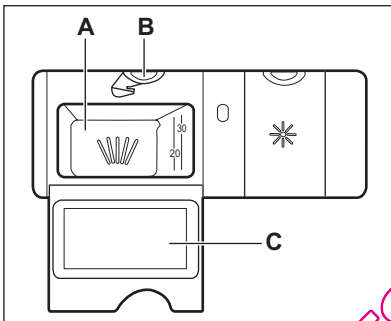

1. Druk op de ontgrendelknop (B) om het deksel (C) te openen.
2. Doe het vaatwasmiddel in het doseerbakje (A).
3. Plaats een kleine hoeveelheid van het vaatwasmiddel in de binnenkant van de deur van het apparaat als het programma een voorwasfase heeft.
4. Als u vaatwastabletten gebruikt, plaatst u deze in het doseerbakje (A).
5. Sluit het deksel. Zorg ervoor dat het ontgrendelknopje op zijn plaats dichtklikt.

### 7.2 Een programma instellen en starten

#### De Auto Off-functie

Om het energieverbruik te verlagen, schakelt deze functie het apparaat automatisch na een paar minuten uit als:

- U hebt de deur niet gesloten om het programma te starten.
- Het programma is voltooid.

#### Een programma starten zonder een uitgestelde start

1. Draai de waterkraan open.
2. Druk op de aan-/uittoets om het apparaat te activeren.
3. Druk herhaaldelijk op de toets **Program** om een programma in te stellen. U kunt desgewenst de opties die op het programma van toepassing zijn, instellen. (Als u het programma MyFavourite wenst in te stellen, druk op de toets **MyFavourite**).

- Het nummer en de duur van het programma worden met tussenpozen op het display weergegeven.
4. Sluit de deur van het apparaat. Het programma wordt gestart.
    - Als u de deur opent, verschijnt de duur van het programma op het display.

#### Een programma starten met een uitgestelde start

1. Stel het programma in.
2. Blijf op de toets **Delay** drukken tot de uitgestelde tijd die u wilt instellen (van 1 tot 24 uur) op het display verschijnt.
  - Het programmanummer, de duur van het programma en de tijd tot de uitgestelde start worden met tussenpozen op het display weergegeven.
  - Het indicatielampje Delay gaat branden.
3. Sluit de deur van het apparaat. Het aftellen start.

- Als u de deur opent, verschijnt het aftellen van de uitgestelde start op het display.
- Nadat het aftelproces voltooid is, wordt het programma gestart.

## De deur openen als het apparaat in werking is

Als u de deur opent, stopt het apparaat. Als u de deur weer sluit, gaat het apparaat verder vanaf het punt van onderbreking.

## De uitgestelde start annuleren tijdens het aftellen

Als u de uitgestelde start annuleert, moet u het programma opnieuw instellen. Druk op de toets **Reset** en houd deze ingedrukt tot het display het programma P1 aangeeft.

## Het programma annuleren

Druk op de toets **Reset** en houd deze ingedrukt tot het display het programma P1 aangeeft.



Controleer of er afwasmiddel in het afwasmiddeldoseerbakje aanwezig is voordat u een nieuw programma start.

## Aan het einde van het programma

1. Druk op de aan/uit-toets of wacht totdat de Auto Off-functie het apparaat automatisch heeft uitgeschakeld.
2. Draai de waterkraan dicht.



- Laat de borden afkoelen voordat u deze uit het apparaat neemt. Hete borden zijn gevoelig voor beschadigingen.
- Ruim eerst de onderste korf en dan de bovenste korf uit.
- Er kan water liggen aan de zijkanalen en op de deur van het apparaat. Roestvrij staal koelt sneller af dan borden.

# 8. AANWIJZINGEN EN TIPS

## 8.1 De waterontharder

Hard water bevat een grote hoeveelheid mineralen die schade aan het apparaat en slechte schoonmaakresultaten kan veroorzaken. De waterontharder neutraliseert deze mineralen.

Het regenererzout houdt de waterontharder schoon en in goede staat. Het is belangrijk om het correcte niveau voor de waterontharder in te stellen. Dit zorgt ervoor dat de waterontharder de juiste hoeveelheid regenererzout en water gebruikt.

## 8.2 De korven inruimen



Zie de meegeleverde folder voor voorbeelden van het inruimen van de korven.

- Gebruik het apparaat alleen om voorwerpen af te wassen die vaatwasbestendig zijn.
- Doe geen voorwerpen in het apparaat die gemaakt zijn van hout, hoorn, aluminium, tin en koper.
- Plaats geen voorwerpen in het apparaat die water kunnen absorberen (sponzen, keukenhanddoeken).
- Verwijder alle voedselresten van de voorwerpen.
- Voor het gemakkelijk verwijderen van aangebrande voedselresten weekt u de pannen eerst in water voordat u ze in het apparaat plaatst.
- Plaats holle voorwerpen (bijv. kopjes, glazen en pannen) met de opening naar beneden.
- Zorg ervoor dat serviesgoed en bestek niet in elkaar schuiven. Meng lepels met ander bestek.

- Zorg er voor dat glazen andere glazen niet aanraken
- Leg kleine voorwerpen in de bestekmand.
- Leg lichte voorwerpen in de bovenste korf. Zorg ervoor dat de voorwerpen niet verschuiven.
- Zorg er voor dat de sproeiarmen vrij kunnen ronddraaien voordat u een programma start.

### 8.3 Met behulp van zout, glansmiddel en afwasmiddel

- Gebruik alleen zout, glansmiddel en afwasmiddel voor afwasautomaten. Andere producten kunnen het apparaat beschadigen.
- Het glansmiddel helpt om tijdens de laatste spoelfase het servies te drogen zonder strepen en vlekken.
- Gecombineerde afwastabletten bevatten vaatwasmiddel, glansmiddel en andere middelen. Zorg ervoor dat deze tabletten geschikt zijn voor de waterhardheid in uw omgeving. Zie de instructies op de verpakking van de producten.
- Vaatwastabletten worden bij korte programma's niet helemaal opgelost. Wij

bevelen u aan de tabletten alleen bij lange programma's te gebruiken, om restjes afwasmiddel op uw serviesgoed te voorkomen.



Gebruik niet meer dan de juiste hoeveelheid vaatwasmiddel. Zie de instructies van de vaatwasmiddelfabrikant.

### 8.4 Voor het starten van een programma

#### Controleer of:

- De filters schoon zijn en correct zijn geplaatst.
- De sproeiarmen niet zijn verstopt.
- De positie van de items in de mandjes correct is.
- Het programma van toepassing is op het type lading en de mate van bevulling.
- De juiste hoeveelheid afwasmiddel is gebruikt.
- Er regenererzout en glansmiddel is toegevoegd (tenzij u gecombineerde afwastabletten gebruikt).
- De dop van het zoutreservoir goed dicht zit.

## 9. ONDERHOUD EN REINIGING



#### WAARSCHUWING!

Schakel het apparaat uit en trek de stekker uit het stopcontact voordat u onderhoudshandelingen verricht.



Vuile filters en verstopte sproeiarmen verminderen de wasresultaten.

Controleer regelmatig de filters en reinig deze zo nodig.

### 9.1 De filters reinigen

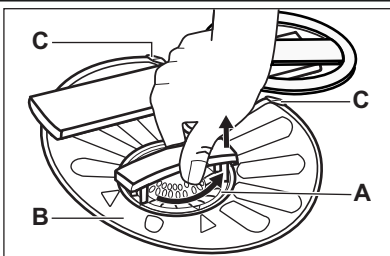

1. Draai het filter (A) linksom en verwijder het.

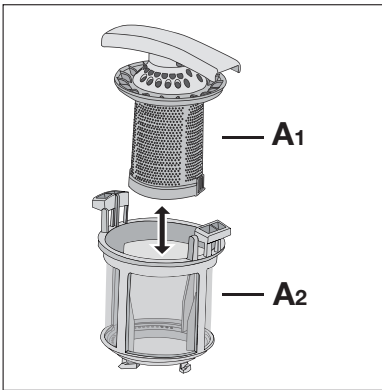

2. Haal om het filter (A) te demonteren, (A1) en (A2) uit elkaar.
3. Verwijder het filter (B).
4. Reinig de filters met water.
5. Zet het filter (B) terug in de startpositie. Zorg ervoor dat ze goed worden gemonteerd onder de twee geleiders (C).

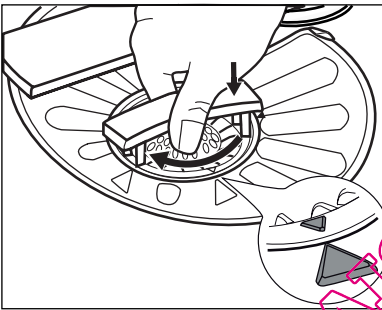

6. Monteer het filter (A) en zet het in positie in filter (B). Rechtsom draaien tot het vastzit.



Een onjuiste plaatsing van de filters kan leiden tot slechte wasresultaten en het apparaat beschadigen.

## 9.2 De sproeiarmen reinigen

Probeer niet de sproeiarmen te verwijderen.

Als etensresten de openingen in de sproeiarmen hebben verstopt, verwijder deze dan met een smal en puntig voorwerp.

## 9.3 Buitenkant reinigen

Maak het apparaat schoon met een vochtige, zachte doek.

Gebruik alleen neutrale schoonmaakmiddelen. Gebruik geen schuurmiddelen, schuursponsjes of oplosmiddelen.

# 10. PROBLEEMOPLOSSING

Het apparaat start of stopt niet tijdens de werking.

Raadpleeg voordat u contact opneemt met de klantenservice de informatie over het oplossen van problemen.

**Bij sommige problemen wordt er op de display een alarmcode weergegeven:**

- ,10 - Het apparaat wordt niet gevuld met water.

- ,20 - Het apparaat pompt geen water weg.
- ,30 - Het beschermingssysteem tegen waterlekage is in werking getreden.



### WAARSCHUWING!

Schakel het apparaat uit voordat u controles uitvoert.

Storing	Mogelijke oplossing
U kunt het apparaat niet inschakelen.	Zorg dat de stekker in het stopcontact is gestoken.
	Zorg ervoor dat er geen beschadigde zekering in de zekeringkast is.
Het programma start niet.	Zorg ervoor dat de deur van het apparaat dicht is.
	Annuleer als de uitgestelde start is ingesteld deze instelling of wacht tot het aftellen is afgelopen.
Het apparaat wordt niet met water gevuld.	Controleer of de waterkraan is geopend.
	Zorg ervoor dat de druk van het water niet te hoog is. Neem, indien nodig, contact op met het lokale waterschap.
	Controleer of de waterkraan niet verstopt is.
	Zorg ervoor dat het filter in de toevoerslang niet verstopt is.
	Zorg ervoor dat de toevoerslang niet is geknikt of gebogen.
Het apparaat pompt geen water weg.	Controleer of de afvoer van de gootsteen niet verstopt is.
	Zorg ervoor dat de afvoerslang niet is geknikt of gebogen.
Het beschermingssysteem tegen lekkage is aan.	Draai de waterkraan dicht en neem contact op met de service-afdeling.

Schakel het apparaat na de controles in. Het programma gaat verder vanaf het punt waar het werd onderbroken. Als het probleem opnieuw optreedt, neemt u contact op met onze service-afdeling. Als de display andere alarmcodes aan geeft, neemt u contact op met onze service-afdeling.

**10.1** Als de afwas- en droogresultaten niet naar wens zijn

**Witte strepen of een blauwe waas op glazen en serviesgoed.**

- De vrijgegeven hoeveelheid glansmiddel is te hoog. Stel de keuzeschakelaar van het glansmiddel in op een lagere stand.
- Er is te veel vaatwasmiddel gebruikt.

**Vlekken en droog water komen op glazen en serviesgoed terecht.**

- De vrijgegeven hoeveelheid glansmiddel is niet voldoende. Stel de keuzeschakelaar van het glansmiddel in op een hogere stand.
- De kwaliteit van het vaatwasmiddel kan de oorzaak zijn.

**Het serviesgoed is nat.**

- Het afwasprogramma bevatte geen droogfase of een droogfase op lage temperatuur.
- Het glansmiddeldoseerbakje is leeg.
- De kwaliteit van het glansmiddel kan de oorzaak zijn.
- De kwaliteit van de gecombineerde vaatwastabletten kan de oorzaak zijn. Probeer een ander merk of activeer het glansmiddeldoseerbakje en gebruik het glansmiddel samen met de gecombineerde afwastabletten.





Zie 'AANWIJZINGEN EN TIPS' voor andere mogelijke oorzaken.

## 10.2 Het inschakelen van het glansmiddeldoseerbakje

Het glansmiddeldoseerbakje kan alleen worden geactiveerd als de Multitab-functie is ingeschakeld.

1. Druk op de aan-/uittoets om het apparaat te activeren.
2. Zorg ervoor dat het display het programma P1 aangeeft. Als het display een ander programma aangeeft, druk op de toets **Reset** en houd deze ingedrukt tot P1 op het display wordt weergegeven.
3. Druk tegelijk op toetsen (4) en (5) en houd de toetsen ingedrukt totdat de indicatielampjes van toetsen (3), (4) en (5) knipperen.

### 4. Druk op toets (4).

- De indicatielampjes van toets (3) en (5) gaan uit.
- Het indicatielampje van toets (4) blijft knipperen.
- Het display toont de huidige instelling.

<b>0 d</b>	Glansmiddeldoseerbakje uit
<b>1 d</b>	Glansmiddeldoseerbakje aan

5. Druk op toets (4) om de instelling te wijzigen.
6. Druk op de aan-/uittoets om het apparaat te deactiveren en om de instelling te bevestigen.
7. Stel de hoeveelheid glansmiddel in.
8. Vul het glansmiddeldoseerbakje.

## 11. TECHNISCHE INFORMATIE

Afmeting	Breedte / hoogte / diepte (mm)	596 / 818 - 898 / 550
Aansluiting op het elektriciteitsnet	Zie het typeplaatje.	
	Voltage	220-240 V
	Tijd	50 Hz
Waterdruk	Min. / max. (bar / MPa)	(0.5 / 0.05) / (8 / 0.8)
Watertoevoer <sup>1)</sup>	Koud water of warm water <sup>2)</sup>	max. 60 °C
Vermogen	Couverts	12
Energieverbruik	Modus aan	0.10 W
	Modus uit	0.10 W

<sup>1)</sup> Sluit de slang aan op een kraan met 3/4"-schroefdraad.

<sup>2)</sup> Als het hete water door alternatieve, milieuvriendelijkere energiebronnen geproduceerd wordt (bijv. zonnepanelen en windenergie), gebruik dan een heetwatervoorziening om het energieverbruik te verminderen.

## 12. MILIEUBESCHERMING

Recycle de materialen met het symbool . Gooi de verpakking in een geschikte verzamelcontainer om het te recyclen. Help om het milieu en de volksgezondheid te beschermen en recycle het afval van elektrische en

elektronische apparaten. Gooi apparaten gemarkeerd met het symbool  niet weg met het huishoudelijk afval. Breng het product naar het milieustation bij u in de buurt of neem contact op met de gemeente.

QUELLAVEVAISSELLE.COM

# CONTENTS

1. SAFETY INSTRUCTIONS .....	20
2. PRODUCT DESCRIPTION .....	21
3. CONTROL PANEL .....	22
4. PROGRAMMES .....	22
5. OPTIONS .....	24
6. BEFORE FIRST USE .....	26
7. DAILY USE .....	28
8. HINTS AND TIPS .....	29
9. CARE AND CLEANING .....	30
10. TROUBLESHOOTING .....	32
11. TECHNICAL INFORMATION .....	33
12. ENVIRONMENT CONCERNS .....	34

## WE'RE THINKING OF YOU

Thank you for purchasing an Electrolux appliance. You've chosen a product that brings with it decades of professional experience and innovation. Ingenious and stylish, it has been designed with you in mind. So whenever you use it, you can be safe in the knowledge that you'll get great results every time.

Welcome to Electrolux.

### Visit our website for:



Get usage advice, brochures, trouble shooter, service information:  
**[www.electrolux.com](http://www.electrolux.com)**



Register your product for better service:  
**[www.electrolux.com/productregistration](http://www.electrolux.com/productregistration)**



Buy Accessories, Consumables and Original spare parts for your appliance:  
**[www.electrolux.com/shop](http://www.electrolux.com/shop)**

## CUSTOMER CARE AND SERVICE

We recommend the use of original spare parts.

When contacting Service, ensure that you have the following data available.

The information can be found on the rating plate. Model, PNC, Serial Number.



Warning / Caution-Safety information



General information and tips



Environmental information

Subject to change without notice.

# 1. SAFETY INSTRUCTIONS

Before the installation and use of the appliance, carefully read the supplied instructions. The manufacturer is not responsible if an incorrect installation and use causes injuries and damages. Always keep the instructions with the appliance for future reference.

## 1.1 Children and vulnerable people safety



### **WARNING!**

Risk of suffocation, injury or permanent disability.

- Do not let persons, children included, with reduced physical sensory, reduced mental functions or lack of experience and knowledge use the appliance. They must have supervision or instruction for the operation of the appliance by a person who is responsible for their safety. Do not let children play with the appliance.
- Keep all packaging away from children.
- Keep all detergents away from children.
- Keep children and pets away from the appliance door when it is open.

## 1.2 Installation

- Remove all the packaging.
- Do not install or use a damaged appliance.
- Do not install or use the appliance where the temperature is less than 0 °C.
- Obey the installation instruction supplied with the appliance.
- Make sure that the appliance is installed below and adjacent to safe structures.

## Water connection

- Make sure not to cause damage to the water hoses.
- Before you connect the appliance to new pipes or pipes not used for a long time, let the water flow until it is clean.
- The first time you use the appliance, make sure that there is no leakage.

- The water inlet hose has a safety valve and a sheath with an inner mains cable.

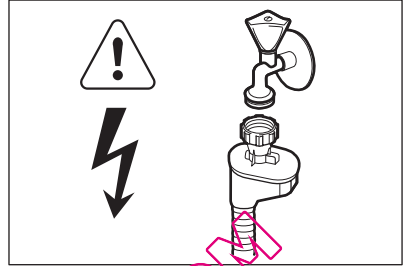

### **WARNING!**

Dangerous voltage.

- If the water inlet hose is damaged, immediately disconnect the mains plug from the mains socket. Contact the service to replace the water inlet hose.

## Electrical connection



### **WARNING!**

Risk of fire and electrical shock.

- The appliance must be earthed.
- Make sure that the electrical information on the rating plate agrees with the power supply. If not, contact an electrician.
- Always use a correctly installed shock-proof socket.
- Do not use multi-plug adapters and extension cables.
- Make sure not to cause damage to the mains plug and to the mains cable. Contact the Service or an electrician to change a damaged mains cable.
- Connect the mains plug to the mains socket only at the end of the installation. Make sure that there is access to the mains plug after the installation.
- Do not pull the mains cable to disconnect the appliance. Always pull the mains plug.

## 1.3 Use

- This appliance is intended to be used in household and similar applications such as:
  - Staff kitchen areas in shops, offices and other working environments

- Farm houses
- By clients in hotels, motels and other residential type environments
- Bed and breakfast type environments.



**WARNING!**  
Risk of injury.

- Do not change the specification of this appliance.
- Put knives and cutlery with sharp points in the cutlery basket with the points down or in a horizontal position.
- Do not keep the appliance door open without supervision to prevent to fall on it.
- Do not sit or stand on the open door.
- Dishwasher detergents are dangerous. Obey the safety instructions on the detergent packaging.
- Do not drink and play with the water in the appliance.
- Do not remove the dishes from the appliance until the programme is completed. There can be detergent on the dishes.



**WARNING!**

Risk of electrical shock, fire or burns.

- Do not put flammable products or items that are wet with flammable products in, near or on the appliance.
- Do not use water spray and steam to clean the appliance.
- The appliance can release hot steam if you open the door while a programme operates.

## 1.4 Disposal



**WARNING!**

Risk of injury or suffocation.

- Disconnect the appliance from the mains supply.
- Cut off the mains cable and dispose of it.
- Remove the door catch to prevent children and pets to get closed in the appliance.

## 2. PRODUCT DESCRIPTION

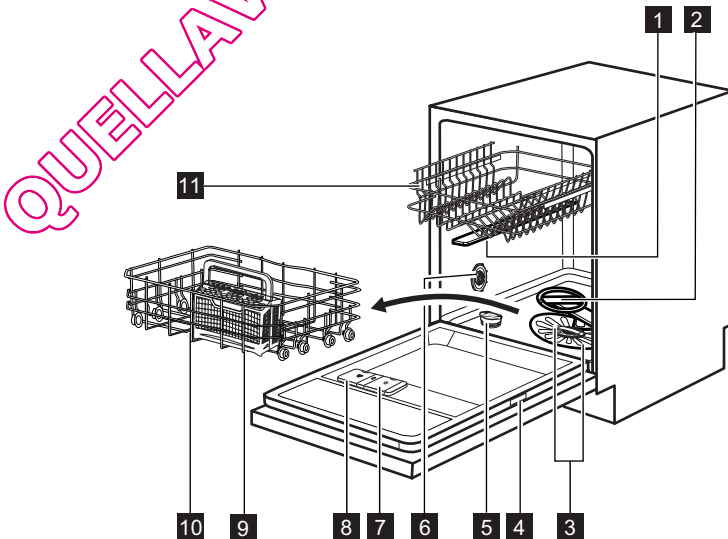

1 Upper spray arm

2 Lower spray arm

- 3 Filters
- 4 Rating plate
- 5 Salt container
- 6 Water hardness dial
- 7 Rinse aid dispenser
- 8 Detergent dispenser
- 9 Cutlery basket
- 10 Lower basket
- 11 Upper basket

- When the programme starts to operate, the red light comes on and stays on for all the duration of the programme.
- When the programme is completed, the green light comes on.
- When the appliance has a malfunction, the red light flashes.

**i** The **Beam-on-Floor** goes off when the appliance is deactivated.

### 2.1 Beam-on-Floor

The **Beam-on-Floor** is a light that shows on the floor below the appliance door.

## 3. CONTROL PANEL

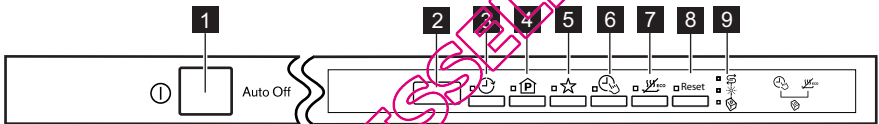





- 1 On/off button
- 2 Display
- 3 **Delay** button
- 4 **Program** button
- 5 **MyFavourite** button

- 6 **TimeSaver** button
- 7 **EnergySaver** button
- 8 **Reset** button
- 9 Indicators

Indicators	Description
	Salt indicator. It is always off while the programme operates.
	Rinse aid indicator. It is always off while the programme operates.
	Multitab indicator.

## 4. PROGRAMMES



Programme	Degree of soil Type of load	Programme phases	Options
P1 <b>1)</b> <b>ECO</b>  50°	Normal soil Crocery and cutlery	Prewash Wash 50 °C Rinses Dry	TimeSaver EnergySaver

Programme	Degree of soil Type of load	Programme phases	Options
P2 <b>2)</b> <b>AUTO</b> AutoFlex 45°-70°	All Crocery, cutlery, pots and pans	Prewash Wash from 45 °C to 70 °C Rinses Dry	EnergySaver
P3  Intensive 70°	Heavy soil Crocery, cutlery, pots and pans	Prewash Wash 70 °C Rinses Dry	TimeSaver EnergySaver
P4  1 Hour 55°	Normal soil Crocery and cut- lery	Wash 55 °C Rinses	
P5 <b>3)</b>  QuickPlus 60°	Fresh soil Crocery and cut- lery	Wash 60 °C Rinse	
P6 <b>4)</b>  Rinse & Hold	All	Prewash	

- 1) With this programme you have the most efficient use of water and energy consumption for crocery and cutlery with normal soil. (This is the standard programme for test institutes).
- 2) The appliance senses the degree of soil and the quantity of items in the baskets. It automatically adjusts the temperature and quantity of the water, the energy consumption and the programme duration.
- 3) With this programme you can wash a load with fresh soil. It gives good washing results in a short time.
- 4) Use this programme to quickly rinse the dishes. This prevents the remaining food to bond on the dishes and bad odours to come out from the appliance.  
Do not use detergent with this programme.

### Consumption values

Programme <sup>1)</sup>	Duration (min)	Energy (kWh)	Water (l)
P1 <b>ECO</b>  50°	170 - 180	0.9 - 1.0	9 - 10
P2 <b>AUTO</b> AutoFlex 45°-70°	40 - 150	0.6 - 1.4	7 - 14
P3  Intensive 70°	150 - 160	1.4 - 1.6	13 - 15

Programme <sup>1)</sup>	Duration (min)	Energy (kWh)	Water (l)
P4  1 Hour 55°	55 - 65	1.0 - 1.2	10 - 11
P5  QuickPlus 60°	30	0.8	9
P6  Rinse & Hold	14	0.1	4

<sup>1)</sup> The pressure and the temperature of the water, the variations of the mains supply, the options and the quantity of dishes can change the values.

### Information for test institutes

For all the necessary information for test performance, send an email to:

**info.test@dishwasher-production.com**

Write down the product number (PNC) that is on the rating plate.

## 5. OPTIONS

 Activate or deactivate the options before the start of a programme. You cannot activate or deactivate the options while a programme operates.

 If one or more options are set, make sure that the related indicators are on before the programme starts.

### 5.1 MyFavourite

With this option you can set and memorise the programme that you use more frequently.

 You can only memorise 1 programme at a time. A new setting cancels the previous one.

#### How to memorise a programme

1. Press the on/off button to activate the appliance.
2. Set the programme that you want to memorise. If applicable to the programme, you can also set 1 or more options together with the programme.

It is not possible to memorise the options Multitab and Delay.

3. Press and hold the **MyFavourite** button until the related indicator comes on with fixed light.

#### How to set the MyFavourite programme

1. Press the **MyFavourite** button until the indicators that are related to the MyFavourite programme and the options come on.
  - The display shows the number and the duration of the programme.

### 5.2 TimeSaver

This option increases the water pressure, the result is that the programme duration decreases by approximately 50%.

To make sure that the washing results are the same as with the normal programme duration, the temperature of the water increases. This increases the energy consumption.

With a shorter drying phase also the drying results can decrease.



### How to activate the TimeSaver option

1. Press the **TimeSaver** button.
  - If the option is applicable to the programme, the related indicator comes on. In the display you can see the update of the programme duration.
  - If the option is not applicable to the programme, the related indicator flashes quickly 3 times and then goes off.

## 5.3 EnergySaver

This option decreases the temperature in the last rinse phase and the duration of the drying phase.

The use of this option decreases the energy consumption (up to 25%) and the programme duration.

The dishes can be wet at the end of the programme.

### How to activate the EnergySaver option

1. Press **EnergySaver**.
  - If the option is applicable to the programme, the related indicator comes on. In the display you can see the update of the programme duration.
  - If the option is not applicable to the programme, the related indicator flashes quickly 3 times and then goes off.

## 5.4 Multitab

Activate this option only when you use the combi detergent tablets.

This option deactivates the use of rinse aid and salt. The related indicators stay off.

The programme duration can increase.

### How to activate the Multitab option

1. Press the on/off button to activate the appliance.
2. Press and hold the **TimeSaver** and the **EnergySaver** buttons at the same time until the Multitab indicator comes on.

The option stays on until you deactivate it. Press and hold the **TimeSaver** and the **EnergySaver** buttons at the same time until the Multitab indicator goes off.

### If you stop to use the combi detergent tablets, before you start to use separately detergent, rinse aid and dishwasher salt, do these steps:

1. Deactivate the Multitab option.
2. Set the water softener to the highest level.
3. Make sure that the salt container and the rinse aid dispenser are full.
4. Start the shortest programme with a rinsing phase, without detergent and without dishes.
5. Adjust the water softener to the water hardness in your area.
6. Adjust the released quantity of rinse aid.

## 5.5 Acoustic signals

The acoustic signals operate when the appliance has a malfunction or when the adjustment of the level of the water softener occurs. It is not possible to deactivate these acoustic signals.

There is also an acoustic signal that operates when the programme is completed. By default, this acoustic signal is off but it is possible to activate it.

### How to activate the acoustic signal for the end of programme

1. Press the on/off button to activate the appliance.
2. Make sure that the display shows the programme P1. If the display shows a different programme, press and hold the **Reset** button until P1 shows in the display.
3. Press and hold, at the same time, buttons (4) and (5) until the indicators of buttons (3), (4) and (5) start to flash.
4. Press button (5).
  - The indicators of buttons (3) and (4) go off.
  - The indicator of button (5) continues to flash.
  - The display shows the current setting.

<b>1b</b>	Acoustic signal on
-----------	--------------------

<b>0b</b>	Acoustic signal off
-----------	---------------------

5. Press button (5) to change the setting.

- Press the on/off button to deactivate the appliance and to confirm the setting.

## 6. BEFORE FIRST USE

- Make sure that the set level of the water softener agrees with the water hardness in your area. If not, adjust the water softener. Contact your local water authority to know the water hardness in your area.
- Fill the salt container.
- Fill the rinse aid dispenser.
- Open the water tap.
- Processing residues can stay in the appliance. Start a programme to remove them. Do not use detergent and do not load the baskets.



If you use the combi detergent tablets, activate the Multitab option.

### 6.1 Adjusting the water softener

Water hardness				Water softener adjustment	
German degrees (°dH)	French degrees (°fH)	mmol/l	Clarke degrees	Manual	Electronic
51 - 70	91 - 125	9.1 - 12.5	64 - 88	2 <sup>1)</sup>	10
43 - 50	76 - 90	7.6 - 9.0	53 - 63	2 <sup>1)</sup>	9
37 - 42	65 - 75	6.5 - 7.5	46 - 52	2 <sup>1)</sup>	8
29 - 36	51 - 64	5.1 - 6.4	36 - 45	2 <sup>1)</sup>	7
23 - 28	40 - 50	4.0 - 5.0	28 - 35	2 <sup>1)</sup>	6
19 - 22	33 - 39	3.3 - 3.9	23 - 27	2 <sup>1)</sup>	5 <sup>1)</sup>
15 - 18	26 - 32	2.6 - 3.2	18 - 22	1	4
11 - 14	19 - 25	1.9 - 2.5	13 - 17	1	3
7 - 10	7 - 18	0.7 - 1.8	5 - 12	1	2
< 4	< 7	< 0.7	< 5	1 <sup>2)</sup>	1 <sup>2)</sup>

<sup>1)</sup> Factory position.

<sup>2)</sup> Do not use salt at this level.



You must adjust the water softener manually and electronically.

## Manual adjustment

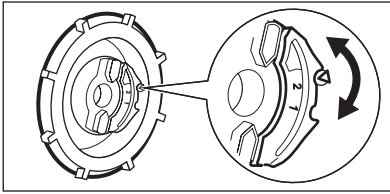

Turn the water hardness dial to the position 1 or 2.

## Electronic adjustment

1. Press the on/off button to activate the appliance.
2. Make sure that the display shows the programme P1. If the display shows a different programme, press and hold the **Reset** button until P1 shows in the display.
3. Press and hold function buttons (4) and (5) at the same time until the indicators of buttons (3), (4) and (5) start to flash.
4. Press button (3).
  - The indicators of buttons (4) and (5) go off.

- The indicator of button (3) continues to flash.
  - The acoustic signals operate, e.g. five intermittent acoustic signals = level 5.
  - The display shows the current setting of the water softener, e.g. **5 L** = level 5.
5. Press button (3) again and again to change the setting.
  6. Press the on/off button to deactivate the appliance and to confirm the setting.

## 6.2 Filling the salt container

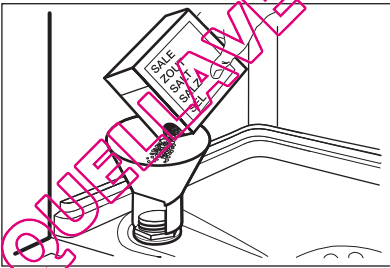

1. Turn the cap counterclockwise and open the salt container.
2. Put 1 litre of water in the salt container (only for the first time).
3. Fill the salt container with dishwasher salt.
4. Remove the salt around the opening of the salt container.
5. Turn the cap clockwise to close the salt container.

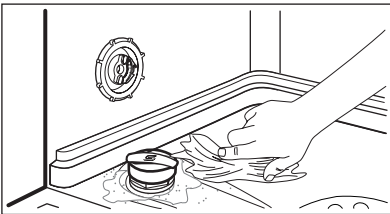

### CAUTION!

Water and salt can come out from the salt container when you fill it. Risk of corrosion. To prevent it, after you fill the salt container, start a programme.

### 6.3 Filling the rinse aid dispenser

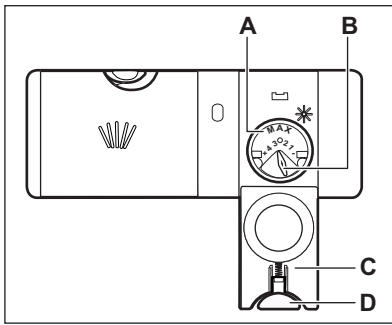

1. Press the release button **(D)** to open the lid **(C)**.
2. Fill the rinse aid dispenser **(A)**, no more than the mark 'max'.
3. Remove the spilled rinse aid with an absorbent cloth to prevent too much foam.
4. Close the lid. Make sure that the release button locks into position.

**i** You can turn the selector of the released quantity **(B)** between position 1 (lowest quantity) and position 4 (highest quantity).

## 7. DAILY USE

1. Open the water tap.
2. Press the on/off button to activate the appliance.
  - If the salt indicator is on, fill the salt container.
  - If the rinse aid indicator is on, fill the rinse aid dispenser.
3. Load the baskets.
4. Add the detergent.
5. Set and start the correct programme for the type of load and the degree of soil.

### 7.1 Using the detergent

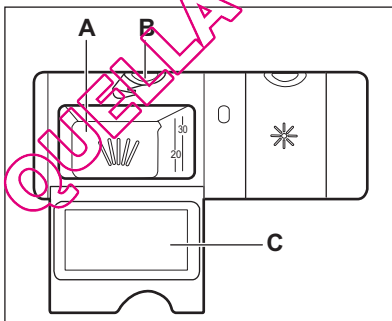

1. Press the release button **(B)** to open the lid **(C)**.
2. Put the detergent in the compartment **(A)**.
3. If the programme has a prewash phase, put a small quantity of detergent on the inner part of the appliance door.
4. If you use detergent tablets, put the tablet in the compartment **(A)**.
5. Close the lid. Make sure that the release button locks into position.

### 7.2 Setting and starting a programme

#### The Auto Off function

To decrease the energy consumption, this function automatically deactivates the appliance after a few minutes when:

- You have not closed the door to start the programme.
- The programme is completed.

#### Starting a programme without delay start

1. Open the water tap.

2. Press the on/off button to activate the appliance.
3. Press the **Program** button again and again to set a programme. If you want, you can set the options applicable to the programme. (If you want to set the MyFavourite programme, press the **MyFavourite** button).
  - The display shows intermittently the number and the duration of the programme.
4. Close the appliance door. The programme starts.
  - If you open the door, the display shows the programme duration.

### Starting a programme with delay start

1. Set the programme.
2. Press the **Delay** button again and again until the display shows the delay time you want to set (from 1 to 24 hours).
  - The display shows intermittently the programme number, the programme duration and the delay time.
  - The Delay indicator comes on.
3. Close the appliance door. The countdown starts.
  - If you open the door, the display shows the countdown of the delay start.
- When the countdown is completed, the programme starts.

### Opening the door while the appliance operates

If you open the door, the appliance stops. When you close the door, the appliance continues from the point of interruption.

### Cancelling the delay start while the countdown operates

When you cancel the delay start you have to set the programme again. Press and hold the **Reset** button until the display shows the programme P1.

### Cancelling the programme

Press and hold the **Reset** button until the display shows the programme P1.



Make sure that there is detergent in the detergent dispenser before you start a new programme.

### At the end of the programme

1. Press the on/off button or wait for the Auto Off function to automatically deactivate the appliance.
2. Close the water tap.
  - Let the dishes become cold before you remove them from the appliance. Hot dishes can be easily damaged.
  - First remove the items from the lower basket, then from the upper basket.
  - There can be water on the sides and on the door of the appliance. Stainless steel becomes cool more quickly than the dishes.

## 8. HINTS AND TIPS

### 8.1 The water softener

Hard water contains a high quantity of minerals that can cause damage to the appliance and bad washing results. The water softener neutralises these minerals.

The dishwasher salt keeps the water softener clean and in good conditions. It is important to set the right level of the water softener. This makes sure that the water softener uses the correct quantity of dishwasher salt and water.

## 8.2 Loading the baskets



Refer to the supplied leaflet with examples of the load of the baskets.

- Only use the appliance to wash items that are dishwasher-safe.
- Do not put in the appliance items made of wood, horn, aluminium, pewter and copper.
- Do not put in the appliance items that can absorb water (sponges, household cloths).
- Remove remaining food from the items.
- To remove easily remaining burned food, soak pots and pans in water before you put them in the appliance.
- Put hollow items (cups, glasses and pans) with the opening down.
- Make sure that cutlery and dishes do not bond together. Mix spoons with other cutlery.
- Make sure that glasses do not touch other glasses.
- Put the small items in the cutlery basket.
- Put the light items in the upper basket. Make sure that they do not move.
- Make sure that the spray arms can move freely before you start a programme.

## 8.3 Using salt, rinse aid and detergent

- Only use salt, rinse aid and detergent for dishwasher. Other products can cause damage to the appliance.

- The rinse aid helps, during the last rinsing phase, to dry the dishes without streaks and stains.
- Combi detergent tablets contain detergent, rinse aid and other added agents. Be sure that these tablets are applicable to the water hardness in your area. Refer to the instructions on the packaging of the products.
- Detergent tablets do not fully dissolve with short programmes. To prevent detergent residues on the tableware, we recommend that you use the tablets with long programmes.



Do not use more than the correct quantity of detergent. Refer to the instructions on the detergent packaging.

## 8.4 Before starting a programme

### Make sure that:

- The filters are clean and correctly installed.
- The spray arms are not clogged.
- The position of the items in the baskets is correct.
- The programme is applicable for the type of load and for the degree of soil.
- The correct quantity of detergent is used.
- There is dishwasher salt and rinse aid (unless you use combi detergent tablets).
- The cap of the salt container is tight.

# 9. CARE AND CLEANING



### WARNING!

Before maintenance, deactivate the appliance and disconnect the mains plug from the mains socket.



Dirty filters and clogged spray arms decrease the washing results. Make a check regularly and, if necessary, clean them.

## 9.1 Cleaning the filters

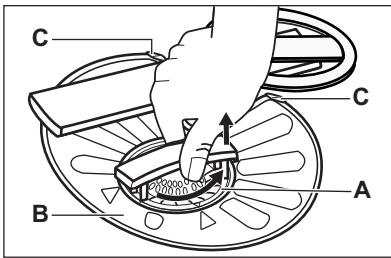

1. Turn the filter (A) counterclockwise and remove it.

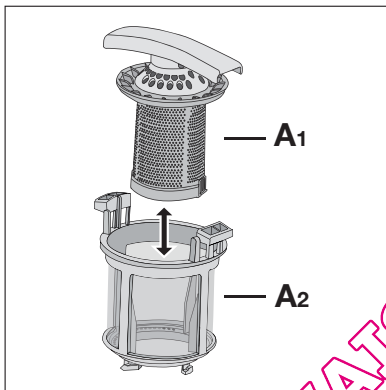

2. To disassemble the filter (A), pull apart (A1) and (A2).
3. Remove the filter (B).
4. Wash the filters with water.
5. Put the filter (B) to its initial position. Make sure that it assembles correctly under the two guides (C).

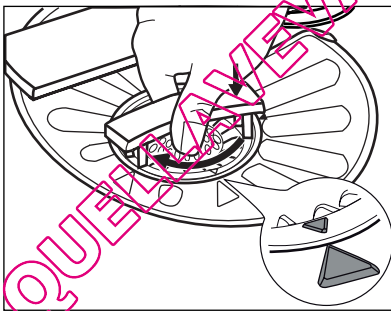

6. Assemble the filter (A) and put it into position in filter (B). Turn it clockwise until it locks.



An incorrect position of the filters can cause bad washing results and damage to the appliance.

## 9.2 Cleaning the spray arms

Do not remove the spray arms. If the holes in the spray arms are clogged, remove remaining parts of soil with a thin pointed object.

Only use neutral detergents. Do not use abrasive products, abrasive cleaning pads or solvents.

## 9.3 External cleaning

Clean the appliance with a moist soft cloth.

## 10. TROUBLESHOOTING

The appliance does not start or it stops during operation.

Before you contact the Service, refer to the information that follows for a solution to the problem.

**With some problems, the display shows an alarm code:**

- **,10** - The appliance does not fill with water.

- **,20** - The appliance does not drain the water.
- **,30** - The anti-flood device is on.



### **WARNING!**

Deactivate the appliance before you do the checks.

<b>Problem</b>	<b>Possible solution</b>
You cannot activate the appliance.	Make sure that the mains plug is connected to the mains socket.
	Make sure that there is not a damaged fuse in the fuse box.
The programme does not start.	Make sure that the appliance door is closed.
	If the delay start is set, cancel the setting or wait for the end of the countdown.
The appliance does not fill with water.	Make sure that the water tap is open.
	Make sure that the pressure of the water supply is not too low. For this information, contact your local water authority.
	Make sure that the water tap is not clogged.
	Make sure that the filter in the inlet hose is not clogged.
	Make sure that the inlet hose has no kinks or bends.
The appliance does not drain the water.	Make sure that the sink spigot is not clogged.
	Make sure that the drain hose has no kinks or bends.
The anti-flood device is on.	Close the water tap and contact the Service.

After the checks are completed, activate the appliance. The programme continues from the point of interruption.

If the problem occurs again, contact the Service.

If the display shows other alarm codes, contact the Service.

**10.1** If the washing and drying results are not satisfactory

### **Whitish streaks or bluish layers on glasses and dishes**

- The released quantity of rinse aid is too much. Adjust the rinse aid selector to a lower position.
- The quantity of detergent is too much.



### Stains and dry water drops on glasses and dishes

- The released quantity of rinse aid is not sufficient. Adjust the rinse aid selector to a higher position.
- The quality of the detergent can be the cause.

### Dishes are wet

- The programme is without a drying phase or with a low temperature drying phase.
- The rinse aid dispenser is empty.
- The quality of the rinse aid can be the cause.
- The quality of the combi detergent tablets can be the cause. Try a different brand or activate the rinse aid dispenser and use rinse aid together with the combi detergent tablets.



Refer to 'HINTS AND TIPS' for other possible causes.

## 10.2 How to activate the rinse aid dispenser

The activation of the rinse aid dispenser can occur only with the Multitab option activated.

1. Press the on/off button to activate the appliance.
  2. Make sure that the display shows the programme P1. If the display shows a different programme, press and hold the **Reset** button until P1 shows in the display.
  3. Press and hold buttons (4) and (5) at the same time until the indicators of buttons (3), (4) and (5) start to flash.
  4. Press button (4).
    - The indicators of buttons (3) and (5) go off.
    - The indicator of button (4) continues to flash.
    - The display shows the current setting.
- |  |                         |
|--|-------------------------|
|  | Rinse aid dispenser off |
|  | Rinse aid dispenser on  |
5. Press button (4) to change the setting.
  6. Press the on/off button to deactivate the appliance and to confirm the setting.
  7. Adjust the released quantity of rinse aid.
  8. Fill the rinse aid dispenser.

## 11. TECHNICAL INFORMATION

Dimensions	Width / Height / Depth (mm)	596 / 818 - 898 / 550
Electrical connection	Refer to the rating plate.	
	Voltage	220-240 V
	Frequency	50 Hz
Water supply pressure	Min. / max. (bar / MPa)	(0.5 / 0.05) / (8 / 0.8)
Water supply <sup>1)</sup>	Cold water or hot water <sup>2)</sup>	max. 60 °C
Capacity	Place settings	12
Power consumption	Left-on mode	0.10 W
	Off-mode	0.10 W

<sup>1)</sup> Connect the water inlet hose to a water tap with a 3/4" thread.

<sup>2)</sup> If the hot water comes from alternative sources of energy, (e.g. solar panels, aeolian energy), use the hot water supply to decrease energy consumption.

## 12. ENVIRONMENT CONCERNS

Recycle the materials with the symbol 

. Put the packaging in applicable containers to recycle it.

Help protect the environment and human health and to recycle waste of electrical

and electronic appliances. Do not dispose appliances marked with the symbol  with the household waste. Return the product to your local recycling facility or contact your municipal office.

QUELLAVEVAISSELLE.COM

# SOMMAIRE

1. CONSIGNES DE SÉCURITÉ . . . . .	36
2. DESCRIPTION DE L'APPAREIL . . . . .	38
3. BANDEAU DE COMMANDE . . . . .	39
4. PROGRAMMES . . . . .	39
5. OPTIONS . . . . .	41
6. AVANT LA PREMIÈRE UTILISATION . . . . .	42
7. UTILISATION QUOTIDIENNE . . . . .	45
8. CONSEILS . . . . .	47
9. ENTRETIEN ET NETTOYAGE . . . . .	48
10. EN CAS D'ANOMALIE DE FONCTIONNEMENT . . . . .	49
11. CARACTERISTIQUES TECHNIQUES . . . . .	51
12. EN MATIÈRE DE PROTECTION DE L'ENVIRONNEMENT . . . . .	51

## NOUS PENSONS À VOUS

Merci d'avoir choisi ce produit Electrolux. Avec ce produit, vous bénéficiez de dizaines d'années d'expérience professionnelle et d'innovation. Ingénieux et élégant, il a été conçu sur mesure pour vous. Grâce à cet appareil, vous savez que chaque utilisation vous apportera satisfaction.

Bienvenue chez Electrolux.

### Visitez notre site Internet pour :



Obtenir des conseils d'utilisation, des brochures, de l'aide, des informations :  
**[www.electrolux.com](http://www.electrolux.com)**



Enregistrer votre produit pour obtenir un meilleur service :  
**[www.electrolux.com/productregistration](http://www.electrolux.com/productregistration)**



Acheter des accessoires, consommables et pièces de rechange d'origine pour votre appareil :  
**[www.electrolux.com/shop](http://www.electrolux.com/shop)**

## SERVICE APRÈS-VENTE

N'utilisez que des pièces de rechange d'origine.

Avant de contacter le service, assurez-vous de disposer des informations suivantes :

Vous trouverez ces informations sur la plaque signalétique. Modèle, PNC, numéro de série.



Avertissement/Attention : consignes de sécurité.



Informations générales et conseils



Informations écologiques

Sous réserve de modifications.

# 1. CONSIGNES DE SÉCURITÉ

Avant d'installer et d'utiliser cet appareil, lisez soigneusement les instructions fournies. Le fabricant ne peut être tenu pour responsable des dommages et blessures liés à une mauvaise installation ou utilisation. Conservez toujours cette notice avec votre appareil pour vous y référer ultérieurement.

## 1.1 Sécurité des enfants et des personnes vulnérables



### AVERTISSEMENT

Risque d'asphyxie, de blessure ou d'invalidité permanente.

- Cet appareil n'est pas conçu pour être utilisé par des personnes (y compris des enfants) dont les facultés physiques, sensorielles ou mentales sont réduites, ou qui manquent d'expérience et de connaissances, à moins qu'une personne responsable de leur sécurité ne les supervise ou leur donne des instructions sur la manière de l'utiliser. Ne laissez pas les enfants jouer avec l'appareil.
- Ne laissez pas les emballages à la portée des enfants.
- Ne laissez pas les détergents à la portée des enfants.
- Tenez les enfants et les animaux éloignés de la porte de l'appareil lorsque celle-ci est ouverte.

## 1.2 Installation

- Retirez l'intégralité de l'emballage.
- N'installez pas et ne branchez pas un appareil endommagé.
- N'installez pas l'appareil ou ne l'utilisez pas dans un endroit où la température ambiante est inférieure à 0 °C.
- Suivez scrupuleusement les instructions d'installation fournies avec l'appareil.
- Vérifiez que l'appareil est installé sous et à proximité de structures sûres.

## Raccordement à l'arrivée d'eau

- Veillez à ne pas endommager les tuyaux de circulation d'eau.

- Avant de brancher l'appareil à des tuyaux neufs ou n'ayant pas servi depuis longtemps, laissez couler l'eau jusqu'à ce qu'elle soit propre.
- Avant d'utiliser l'appareil pour la première fois, assurez-vous de l'absence de fuites.
- Le tuyau d'arrivée d'eau comporte une soupape de sécurité et une gaine avec un câble d'alimentation intérieur.

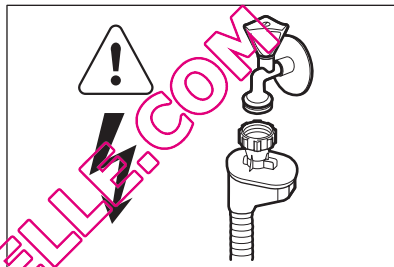

### AVERTISSEMENT

Tension dangereuse.

- Si le tuyau d'arrivée d'eau est endommagé, débranchez immédiatement la fiche de la prise secteur. Contactez le service après-vente pour remplacer le tuyau d'arrivée d'eau.

## Branchement électrique



### AVERTISSEMENT

Risque d'incendie ou d'électrocution.

- L'appareil doit être relié à la terre.
- Vérifiez que les données électriques figurant sur la plaque signalétique correspondent à celles de votre réseau. Si ce n'est pas le cas, contactez un électricien.
- Utilisez toujours une prise de courant de sécurité correctement installée.
- N'utilisez pas d'adaptateurs multiprises ni de rallonges.
- Veillez à ne pas endommager la fiche secteur ni le câble d'alimentation. Contactez le service après-vente ou un électricien pour remplacer le câble d'alimentation s'il est endommagé.
- Ne connectez la fiche d'alimentation à la prise de courant qu'à la fin de l'instal-

lation. Assurez-vous que la prise de courant est accessible une fois l'appareil installé.

- Ne tirez pas sur le câble électrique pour débrancher l'appareil. Tirez toujours sur la prise.

### 1.3 Utilisation

- Cet appareil est conçu uniquement pour un usage domestique et des situations telles que:
  - Cuisines réservées aux employés dans des magasins, bureaux et autres lieux de travail
  - Bâtiments de ferme
  - Pour une utilisation privée, par les clients, dans des hôtels et autres lieux de séjour
  - En chambre d'hôte.



#### **AVERTISSEMENT**

Risque de blessure.

- Ne modifiez pas les caractéristiques de cet appareil.
- Placez les couteaux et les couverts avec des bouts pointus dans le panier à couverts avec les pointes tournées vers le bas ou en position horizontale.
- Ne laissez pas la porte de l'appareil ouverte sans surveillance pour éviter tout risque de chute.
- Ne montez pas sur la porte ouverte de votre appareil ; ne vous asseyez pas dessus.
- Les produits de lavage pour lave-vaisselle sont dangereux. Suivez les consi-

ignes de sécurité figurant sur l'emballage du produit de lavage.

- Ne buvez pas l'eau de l'appareil ; ne jouez pas avec.
- N'enlevez pas la vaisselle de l'appareil avant la fin du programme. Il peut rester du produit de lavage sur la vaisselle.



#### **AVERTISSEMENT**

Risque d'électrocution, d'incendie ou de brûlures.

- Ne placez pas de produits inflammables ou d'éléments imbibés de produits inflammables à l'intérieur, à proximité ou sur l'appareil.
- Ne pulvérisez pas d'eau ni de vapeur pour nettoyer l'appareil.
- De la vapeur chaude peut s'échapper de l'appareil si vous ouvrez la porte pendant le déroulement d'un programme.

### 1.4 Mise au rebut



#### **AVERTISSEMENT**

Risque de blessure ou d'asphyxie.

- Débranchez l'appareil de l'alimentation électrique.
- Coupez le câble d'alimentation et mettez-le au rebut.
- Retirez le dispositif de verrouillage de la porte pour empêcher les enfants et les animaux de s'enfermer dans l'appareil.

## 2. DESCRIPTION DE L'APPAREIL

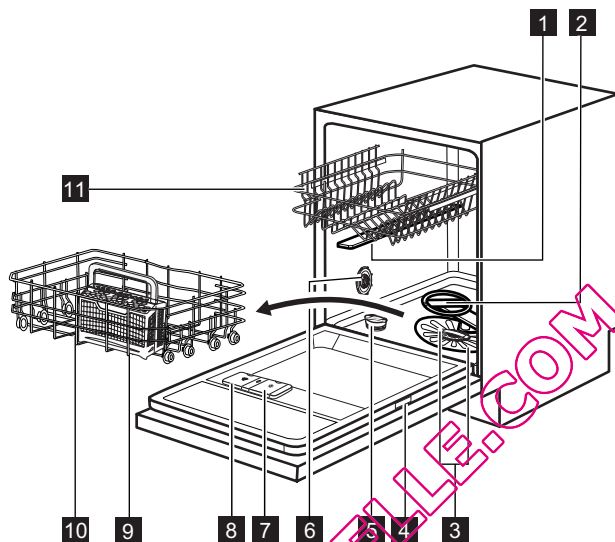

1 Bras d'aspersion supérieur

2 Bras d'aspersion inférieur

3 Filtres

4 Plaque signalétique

5 Réservoir de sel régénérant

6 Sélecteur de dureté de l'eau

7 Distributeur de liquide de rinçage

8 Distributeur de produit de lavage

9 Panier à couverts

10 Panier inférieur

11 Panier supérieur

Lorsque le programme démarre, le faisceau rouge s'allume et reste allumé pendant toute la durée du programme.

- Lorsque le programme est terminé, le faisceau devient vert.
- En cas de dysfonctionnement de l'appareil, le faisceau rouge clignote.



Le faisceau **Beam-on-Floor** s'éteint lorsque vous mettez à l'arrêt l'appareil.

### 2.1 Beam-on-Floor

Le faisceau **Beam-on-Floor** est une lumière projetée sur le sol, sous la porte de l'appareil.

### 3. BANDEAU DE COMMANDE

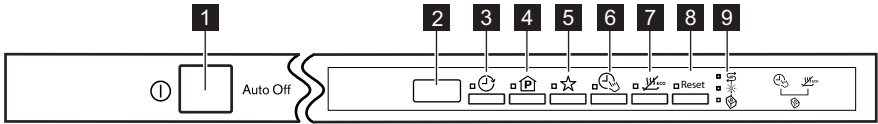



- 1 Touche Marche/Arrêt
- 2 Affichage
- 3 Touche **Delay**
- 4 Touche **Program**
- 5 Touche **MyFavourite**

- 6 Touche **TimeSaver**
- 7 Touche **EnergySaver**
- 8 Touche **Reset**
- 9 Voyants

Voyants	Description
	Voyant du réservoir de sel régénérant. Ce voyant est toujours éteint pendant le déroulement du programme.
	Voyant du réservoir de liquide de rinçage. Ce voyant est toujours éteint pendant le déroulement du programme.
	Voyant « Tout en 1 ».





### 4. PROGRAMMES

Programme	Degré de saleté Type de charge	Phases du programme	Options
P1 1) <b>ECO</b> 50°	Normalement sale Vaisselle et couverts	Prélavage Lavage à 50 °C Rinçages Séchage	TimeSaver EnergySaver
P2 2) <b>AUTO</b> AutoFlex 45e-70°	Tous Vaisselle, couverts, plats et casseroles	Prélavage Lavage de 45 °C à 70 °C Rinçages Séchage	EnergySaver
P3  Intensive 70°	Très sale Vaisselle, couverts, plats et casseroles	Prélavage Lavage à 70 °C Rinçages Séchage	TimeSaver EnergySaver
P4  1 Hour 55°	Normalement sale Vaisselle et couverts	Lavage à 55 °C Rinçages	

Programme	Degré de salissure Type de charge	Phases du programme	Options
P5 <sup>3)</sup>  QuickPlus 60°	Vaisselle fraîchement salie Vaisselle et couverts	Lavage à 60 °C Rinçage	
P6 <sup>4)</sup>  Rinse & Hold	Tous	Prélavage	

- 1) Ce programme vous permet d'optimiser votre consommation d'eau et d'énergie pour la vaisselle et les couverts normalement sales. (Il s'agit du programme standard pour les instituts de tests.)
- 2) L'appareil détecte le degré de salissure et la quantité de vaisselle dans les paniers. Il règle automatiquement la température ainsi que le volume d'eau, la consommation d'énergie et la durée du programme.
- 3) Ce programme permet de laver une charge de vaisselle fraîchement salie. Il offre de bons résultats de lavage en peu de temps.
- 4) Ce programme permet un rinçage rapide. Cela empêche les restes de nourriture de coller sur la vaisselle et évite les mauvaises odeurs.  
N'utilisez pas de produit de lavage avec ce programme.

### Valeurs de consommation

Programme <sup>1)</sup>	Durée (min)	Consommation électrique (kWh)	Eau (l)
P1 <b>ECO</b>  50°	170 - 180	0.9 - 1.0	9 - 10
P2 <b>AUTO</b> AutoFlex 45°-70°	40 - 150	0.6 - 1.4	7 - 14
P3  Intensive 70°	150 - 160	1.4 - 1.6	13 - 15
P4  1 Hour 55°	55 - 65	1.0 - 1.2	10 - 11
P5  QuickPlus 60°	30	0.8	9
P6  Rinse & Hold	14	0.1	4



- 1) Les valeurs de consommation peuvent changer en fonction de la pression et de la température de l'eau, des variations de l'alimentation électrique, de la quantité de vaisselle chargée ainsi que des options sélectionnées.

### Informations pour les instituts de test

Pour toute information relative aux performances de test, envoyez un courrier électronique à l'adresse :

**info.test@dishwasher-production.com**

Notez le numéro du produit (PNC) situé sur la plaque signalétique.

## 5. OPTIONS



Activez ou désactivez les options avant de démarrer un programme. Vous ne pouvez pas activer ni désactiver les options pendant le déroulement d'un programme.



Si vous avez activé une ou plusieurs options, assurez-vous que les voyants correspondants sont allumés avant le démarrage du programme.

### 5.1 MyFavourite

Cette option vous permet de régler et d'enregistrer le programme et les options que vous utilisez le plus souvent. Vous ne pouvez pas enregistrer les options Multitab et Delay.



Vous ne pouvez enregistrer qu'une option à la fois. Un nouveau réglage annule le précédent.

#### Comment enregistrer un programme

1. Appuyez sur la touche Marche/Arrêt pour allumer l'appareil.
2. Sélectionnez le programme et les options que vous souhaitez enregistrer.
3. Maintenez la touche **MyFavourite** appuyée jusqu'à ce que le voyant correspondant reste allumé.

#### Comment sélectionner le programme MyFavourite

1. Appuyez sur la touche **MyFavourite**.
  - Le voyant correspondant s'allume.
  - L'affichage indique le numéro et la durée du programme.
  - Les voyants d'option s'allument.

### 5.2 TimeSaver

Cette option augmente la pression de l'eau. Ainsi, la durée du programme est diminuée d'environ 50 %.

Pour garantir que les résultats de lavage seront les mêmes qu'avec la durée normale du programme, la température de l'eau augmente. Cela augmente la consommation d'énergie.

Avec une phase de séchage plus courte, les résultats de séchage peuvent également être moins satisfaisants.

#### Comment activer l'option TimeSaver

1. Appuyez sur la touche **TimeSaver**
  - Si cette option est compatible avec le programme, le voyant correspondant s'allume. La durée réactualisée du programme s'affiche.
  - Si cette option n'est pas compatible avec le programme, le voyant correspondant clignote 3 fois puis s'éteint.

### 5.3 EnergySaver

Cette option diminue la température au moment de la dernière phase de rinçage, ainsi que la durée de la phase de séchage.

L'utilisation de cette option diminue la consommation énergétique (jusqu'à 25 %) ainsi que la durée du programme. Il se peut que la vaisselle soit encore mouillée à la fin du programme.

#### Comment activer l'option EnergySaver

1. Appuyez sur la touche **EnergySaver**.
  - Si cette option est compatible avec le programme, le voyant correspon-

nant s'allume. La durée réactualisée du programme s'affiche.

- Si cette option n'est pas compatible avec le programme, le voyant correspondant clignote 3 fois puis s'éteint.

## 5.4 Multitab

Activez cette option uniquement si vous utilisez des pastilles de détergent multifonctions.

Cette option désactive l'utilisation du liquide de rinçage et du sel régénérant. Les voyants correspondants restent éteints. La durée du programme peut augmenter.

### Comment activer l'option Multitab

1. Appuyez sur la touche Marche/Arrêt pour allumer l'appareil.
2. Appuyez simultanément sur les touches **TimeSaver** et **EnergySaver** et maintenez-les appuyées jusqu'à ce que le voyant Multitab s'allume.

Cette option reste activée jusqu'à ce que vous la désactiviez. Appuyez simultanément sur les touches **TimeSaver** et **EnergySaver** et maintenez-les appuyées jusqu'à ce que le voyant Multitab s'éteigne.

**Si vous cessez d'utiliser des pastilles de détergent multifonctions, avant de commencer à utiliser à la fois du produit de lavage, du liquide de rinçage et du sel régénérant, effectuez ces étapes :**

1. Désactivez l'option Multitab.
2. Réglez l'adoucisseur d'eau au niveau maximal.
3. Assurez-vous que le réservoir de sel régénérant et le distributeur de liquide de rinçage sont pleins.
4. Démarrez le programme le plus court par une phase de rinçage, sans produit de lavage ni vaisselle.

5. Réglez l'adoucisseur d'eau en fonction de la dureté de l'eau de votre région.
6. Ajustez la quantité de liquide de rinçage libérée.

## 5.5 Signaux sonores

Les signaux sonores retentissent en cas de dysfonctionnement de l'appareil ou lors de l'ajustement du niveau de l'adoucisseur d'eau. Il est impossible de désactiver ces signaux sonores.

Un signal sonore retentit également lorsque le programme est terminé. Par défaut, ce signal sonore est désactivé, mais il est possible de l'activer.

### Comment activer le signal sonore de fin de programme

1. Appuyez sur la touche Marche/Arrêt pour allumer l'appareil.
2. Assurez-vous que le symbole du programme P1 est affiché. Dans le cas contraire, appuyez sur la touche **Reset** et maintenez-la appuyée jusqu'à ce que le symbole P1 s'affiche.
3. Maintenez appuyées les touches **(4)** et **(5)** simultanément jusqu'à ce que les voyants des touches **(3)**, **(4)** et **(5)** clignotent.
4. Appuyez sur la touche **(5)**,
  - Les voyants des touches **(3)** et **(4)** s'éteignent.
  - Le voyant de la touche **(5)** continue à clignoter.
  - L'affichage indique le réglage actuel.

<b>1b</b>	Signal sonore activé
-----------	----------------------

<b>0b</b>	Signal sonore désactivé
-----------	-------------------------

5. Appuyez sur la touche **(5)** pour modifier le réglage.
6. Appuyez sur la touche Marche/Arrêt pour mettre à l'arrêt l'appareil et confirmer le réglage.

## 6. AVANT LA PREMIÈRE UTILISATION

1. Assurez-vous que le niveau réglé pour l'adoucisseur d'eau correspond à la dureté de l'eau de votre région. Dans le cas contraire, réglez le niveau de l'adoucisseur d'eau. Contactez votre

compagnie des eaux pour connaître la dureté de l'eau de votre région.

2. Remplissez le réservoir de sel régénérant.

3. Remplissez le distributeur de liquide de rinçage.
4. Ouvrez le robinet d'eau.
5. Des résidus du processus de fabrication peuvent subsister dans l'appareil. Démarrez un programme pour les

évacuer. N'utilisez pas de produit de lavage et ne chargez pas les paniers.



Si vous utilisez des pastilles de détergent multifonctions, activez l'option Multitab.

## 6.1 Réglage de l'adoucisseur d'eau

Dureté de l'eau				Réglage de l'adoucisseur d'eau	
Degrés allemands (°dH)	Degrés français (°tH)	mmol/l	Degrés Clarke	Manuel	Électronique
51 - 70	91 - 125	9.1 - 12.5	64 - 88	2 <b>1)</b>	10
43 - 50	76 - 90	7.6 - 9.0	53 - 63	2 <b>1)</b>	9
37 - 42	65 - 75	6.5 - 7.5	46 - 52	2 <b>1)</b>	8
29 - 36	51 - 64	5.1 - 6.4	36 - 45	2 <b>1)</b>	7
23 - 28	40 - 50	4.0 - 5.0	28 - 35	2 <b>1)</b>	6
19 - 22	33 - 39	3.3 - 3.9	23 - 27	2 <b>1)</b>	5 <b>1)</b>
15 - 18	26 - 32	2.6 - 3.2	18 - 22	1	4
11 - 14	19 - 25	1.9 - 2.5	13 - 17	1	3
4 - 10	7 - 18	0.7 - 1.8	5 - 12	1	2
< 4	< 7	< 0.7	< 5	1 <b>2)</b>	1 <b>2)</b>

**1)** Réglage d'usine.

**2)** N'utilisez pas de sel à ce niveau.



L'adoucisseur d'eau doit être réglé manuellement et électroniquement.

### Réglage manuel

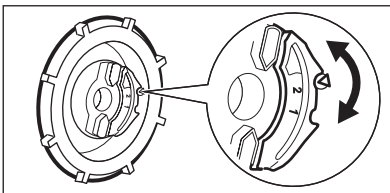

Tournez le sélecteur de dureté de l'eau sur la position 1 ou 2.

### Réglage électronique

1. Appuyez sur la touche Marche/Arrêt pour allumer l'appareil.

2. Assurez-vous que le symbole du programme P1 est affiché. Dans le cas contraire, appuyez sur la touche **Reset** et maintenez-la enfoncée jusqu'à ce que le symbole P1 s'affiche.

3. Maintenez appuyées les touches de fonction (4) et (5) simultanément jusqu'à ce que les voyants des touches (3), (4) et (5) clignotent.
4. Appuyez sur la touche (3).
  - Les voyants des touches (4) et (5) s'éteignent.
  - Le voyant de la touche (3) continue à clignoter.
  - Les signaux sonores retentissent, par exemple cinq signaux sonores intermittents = niveau 5.

- L'affichage indique le réglage actuel de l'adoucisseur d'eau, par exemple **5 L** = niveau 5.

5. Appuyez sur la touche (3) à plusieurs reprises pour modifier le réglage.
6. Appuyez sur la touche Marche/Arrêt pour éteindre l'appareil et confirmer le réglage.

## 6.2 Remplissage du réservoir de sel régénérant

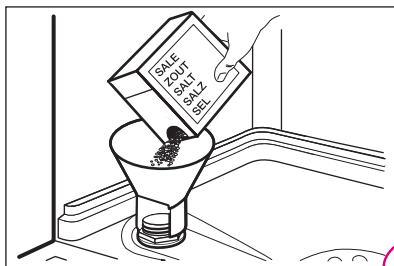

1. Tournez le couvercle vers la gauche et ouvrez le réservoir de sel régénérant.
2. Mettez 1 litre d'eau dans le réservoir de sel régénérant (uniquement la première fois).
3. Remplissez le réservoir avec du sel régénérant.
4. Enlevez le sel qui se trouve autour de l'ouverture du réservoir de sel régénérant.
5. Tournez le couvercle vers la droite pour fermer le réservoir de sel régénérant.



### ATTENTION

De l'eau et du sel peuvent sortir du réservoir de sel régénérant lorsque vous le remplissez. Risque de corrosion. Afin d'éviter cela, après avoir rempli le réservoir de sel régénérant, démarrez un programme.

## 6.3 Remplissage du distributeur de liquide de rinçage

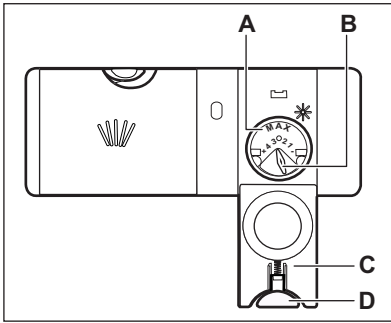

1. Appuyez sur le bouton d'ouverture (**D**) pour ouvrir le couvercle (**C**).
2. Remplissez le distributeur de liquide de rinçage (**A**), sans dépasser le repère « max ».
3. Si le liquide de rinçage déborde, épongez-le avec un chiffon absorbant pour éviter tout excès de mousse.
4. Fermez le couvercle. Assurez-vous que le bouton d'ouverture se verrouille correctement.



Vous pouvez tourner le sélecteur de quantité de livraison (**B**) entre la position 1 (quantité minimale) et la position 4 (quantité maximale).

## 7. UTILISATION QUOTIDIENNE

1. Ouvrez le robinet d'eau.
2. Appuyez sur la touche Marche/Arrêt pour allumer l'appareil.
  - Si le voyant du réservoir de sel régénérant est allumé, remplissez le réservoir.
  - Si le voyant du liquide de rinçage est allumé, remplissez le distributeur de liquide de rinçage.
3. Chargez les paniers.
4. Ajoutez du produit de lavage.
5. Réglez et lancez le programme adapté au type de vaisselle et au degré de saleté.

### 7.1 Utilisation du produit de lavage

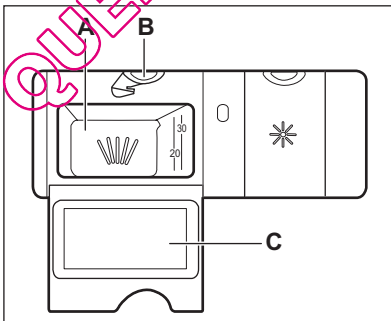

1. Appuyez sur le bouton d'ouverture (**B**) pour ouvrir le couvercle (**C**).
2. Versez le produit de lavage dans le compartiment (**A**).
3. Si le programme comporte une phase de pré-lavage, versez une petite quantité de produit de lavage à l'intérieur de la porte de l'appareil.
4. Si vous utilisez des pastilles de détergent, placez une pastille dans le compartiment (**A**).
5. Fermez le couvercle. Assurez-vous que le bouton d'ouverture se verrouille correctement.

## 7.2 Réglage et départ d'un programme

### Fonction Auto Off

Pour réduire la consommation d'énergie, cette fonction éteint automatiquement l'appareil au bout de quelques minutes si :

- Vous n'avez pas fermé la porte pour démarrer le programme.
- Le programme est terminé.

### Démarrage d'un programme sans départ différé

1. Ouvrez le robinet d'eau.
2. Appuyez sur la touche Marche/Arrêt pour allumer l'appareil.
3. Pour sélectionner un programme, appuyez à plusieurs reprises sur la touche **Program**. Si vous le souhaitez, vous pouvez régler des options compatibles avec le programme. (Si vous souhaitez régler le programme MyFavourite, appuyez sur la touche **MyFavourite**.)
  - L'affichage indique en alternance le numéro et la durée du programme.
4. Fermez la porte de l'appareil. Le programme démarre.
  - Si vous ouvrez la porte, la durée du programme s'affiche.

### Démarrage d'un programme avec départ différé

1. Sélectionnez le programme.
2. Appuyez à plusieurs reprises sur la touche **Delay** jusqu'à ce que l'affichage indique la durée du départ différé que vous souhaitez régler (de 1 à 24 heures).
  - L'affichage indique en alternance le numéro du programme, sa durée et la durée du départ différé.
  - Le voyant Delay s'allume.
3. Fermez la porte de l'appareil. Le décompte démarre.
  - Si vous ouvrez la porte, le décompte du départ différé s'affiche.

- Lorsque le décompte est terminé, le programme démarre.

### Ouverture de la porte au cours du fonctionnement de l'appareil

Si vous ouvrez la porte, l'appareil s'arrête. Lorsque vous refermez la porte, l'appareil reprend là où il a été interrompu.

### Annulation du départ différé au cours du décompte

Lorsque vous annulez le départ différé, vous devez régler de nouveau le programme.

Appuyez sur la touche **Reset** et maintenez-la appuyée jusqu'à ce que le programme P1 s'affiche.

### Annulation du programme

Appuyez sur la touche **Reset** et maintenez-la enfoncée jusqu'à ce que le programme P1 s'affiche.



Assurez-vous que le distributeur de produit de lavage n'est pas vide avant de démarrer un nouveau programme de lavage.

### À la fin du programme

1. Pour éteindre l'appareil, appuyez sur la touche Marche/Arrêt ou attendez que la fonction Auto Off l'éteigne automatiquement.
2. Fermez le robinet d'eau.



- Attendez que la vaisselle refroidisse avant de la retirer du lave-vaisselle. La vaisselle encore chaude est sensible aux chocs.
- Videz d'abord le panier inférieur, puis le panier supérieur.
- Les côtés et la porte de l'appareil peuvent être mouillés. L'acier inoxydable refroidit plus rapidement que la vaisselle.

## 8. CONSEILS

### 8.1 Adoucisseur d'eau

L'eau dure contient une grande quantité de minéraux pouvant endommager l'appareil et donner de mauvais résultats de lavage. L'adoucisseur d'eau neutralise ces minéraux.

Le sel régénérant préserve la propreté et le bon état de l'adoucisseur d'eau. Il est important de régler l'adoucisseur d'eau sur un niveau adéquat. Cela garantit que l'adoucisseur d'eau utilise la quantité correcte de sel régénérant et d'eau.

### 8.2 Chargement des paniers



Reportez-vous à la brochure fournie pour consulter des exemples de charge des paniers.

- Utilisez uniquement cet appareil pour laver des articles qui peuvent passer au lave-vaisselle.
- Ne mettez pas dans le lave-vaisselle des articles en bois, en corne, en aluminium, en étain et en cuivre.
- Ne placez pas dans l'appareil des objets pouvant absorber l'eau (éponges, chiffons de nettoyage).
- Enlevez les restes d'aliments sur les articles.
- Pour retirer facilement les résidus d'aliments brûlés, faites tremper les plats et les casseroles dans l'eau avant de les placer dans l'appareil.
- Chargez les articles creux (tasses, verres et casseroles) en les retournant.
- La vaisselle et les couverts ne doivent pas être insérés les uns dans les autres ni se chevaucher. Mélangez les cuillères avec d'autres couverts.
- Vérifiez que les verres ne se touchent pas pour éviter qu'ils ne se brisent.
- Placez les petits articles dans le panier à couverts.
- Placez les articles légers dans le panier supérieur. Disposez-les de façon à ce qu'ils ne puissent pas se retourner.
- Assurez-vous que les bras d'aspersion tournent librement avant de lancer un programme.

### 8.3 Utilisation de sel régénérant, de liquide de rinçage et de produit de lavage

- Utilisez uniquement du sel régénérant, du liquide de rinçage et du produit de lavage conçus pour les lave-vaisselle. D'autres produits peuvent endommager l'appareil.
- Lors de la dernière phase de rinçage, le liquide de rinçage permet de sécher la vaisselle sans laisser de traînées ni de taches.
- Les pastilles de détergent multifonctions contiennent du produit de lavage, du liquide de rinçage et d'autres adjuvants. Assurez-vous que ces pastilles sont adaptées à la dureté de l'eau de votre région. Reportez-vous aux instructions figurant sur l'emballage de ces produits.
- Les tablettes de détergent ne se dissolvent pas complètement durant les programmes courts. Pour éviter que des résidus de produit de lavage ne se déposent sur la vaisselle, nous recommandons d'utiliser des pastilles de détergent avec des programmes longs.



N'utilisez que la quantité nécessaire de produit de lavage. Reportez-vous aux instructions figurant sur l'emballage du produit de lavage.

### 8.4 Avant le démarrage d'un programme

#### Assurez-vous que :

- Les filtres sont propres et correctement installés.
- Les bras d'aspersion ne sont pas obstrués.
- La vaisselle est bien positionnée dans les paniers.
- Le programme est adapté au type de vaisselle et au degré de salissure.
- Vous utilisez la bonne quantité de produit de lavage.
- Vous avez utilisé du sel régénérant et du liquide de rinçage (sauf si vous utili-

sez des pastilles de détergent multi-fonctions).

- Le bouchon du réservoir de sel régénérant est vissé.

## 9. ENTRETIEN ET NETTOYAGE



### AVERTISSEMENT

Avant toute opération d'entretien, éteignez l'appareil et débranchez la prise secteur.



Les filtres sales et les bras d'aspersion obstrués diminuent les résultats de lavage. Contrôlez-les régulièrement et nettoyez-les si nécessaire.

### 9.1 Nettoyage des filtres

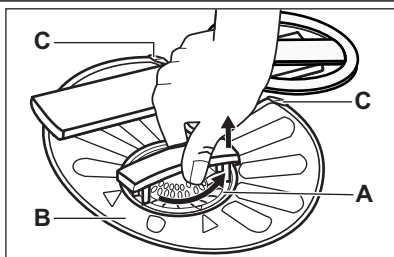

1. Tournez le filtre (A) vers la gauche et sortez-le.

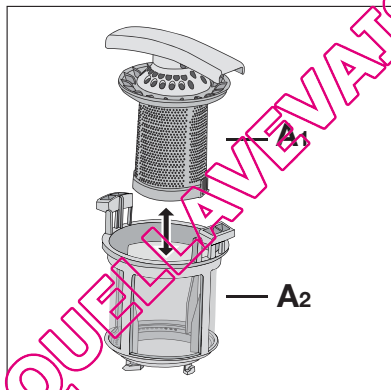

2. Pour démonter le filtre (A), détachez (A1) et (A2).
3. Retirez le filtre (B).
4. Lavez les filtres à l'eau courante.
5. Remplacez le filtre (B) dans sa position initiale. Vérifiez qu'il est correctement placé sous les deux guides (C).

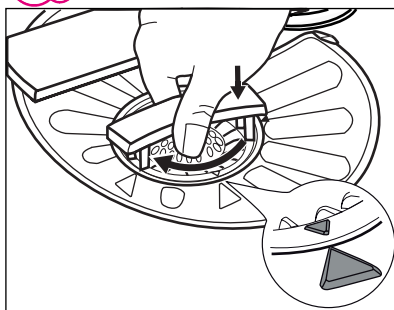

6. Assemblez le filtre (A) et mettez-le en place dans le filtre (B). Tournez-le vers la droite jusqu'à la butée.



Une position incorrecte des filtres peut donner de mauvais résultats de lavage et endommager l'appareil.



## 9.2 Nettoyage des bras d'aspersion

Ne retirez pas les bras d'aspersion.  
Si des résidus ont bouché les orifices des bras d'aspersion, éliminez ceux-ci à l'aide d'un objet fin et pointu.

## 9.3 Nettoyage extérieur

Nettoyez l'appareil avec un chiffon doux humide.  
Utilisez uniquement des produits de lavage neutres. N'utilisez pas de produits abrasifs, de tampons à récurer ni de solvants.

# 10. EN CAS D'ANOMALIE DE FONCTIONNEMENT

L'appareil ne démarre pas ou s'arrête en cours de programme.  
Veuillez vous reporter aux informations suivantes avant de contacter le service après-vente pour résoudre un problème.

**Pour certaines anomalies, l'écran affiche un code d'alarme :**

- **,10** - L'appareil n'est pas approvisionné en eau.

- **,20** - L'appareil ne se vidange pas.
- **,30** - Le système de sécurité anti-débordement s'est déclenché.



### AVERTISSEMENT

Éteignez l'appareil avant de procéder aux vérifications.

Problème	Solution possible
L'appareil ne se met pas en fonctionnement.	Assurez-vous que la fiche du câble d'alimentation est bien insérée dans la prise de courant.
	Assurez-vous qu'aucun fusible n'a disjoncté dans la boîte à fusibles.
Le programme ne démarre pas.	Vérifiez que la porte de l'appareil est fermée.
	Si vous avez sélectionné un départ différé, annulez-le ou attendez la fin du décompte.
L'appareil ne se remplit pas d'eau.	Assurez-vous que le robinet d'eau est ouvert.
	Assurez-vous que la pression de l'arrivée d'eau n'est pas trop basse. Pour obtenir cette information, contactez votre compagnie des eaux.
	Assurez-vous que le robinet d'eau n'est pas obstrué.
	Assurez-vous que le filtre du tuyau d'arrivée d'eau n'est pas obstrué.
	Assurez-vous que le tuyau d'arrivée d'eau n'est pas tordu ni plié.
L'appareil ne vidange pas l'eau.	Assurez-vous que le siphon de l'évier n'est pas obstrué.
	Assurez-vous que le tuyau de vidange n'est pas tordu ni plié.

Problème	Solution possible
Le système de sécurité anti-débordement s'est déclenché.	Fermez le robinet d'eau et contactez le service après-vente.

Après avoir effectué les vérifications, mettez l'appareil en marche. Le programme reprend là où il s'était interrompu.

Si le problème persiste, contactez le service après-vente.

Si l'écran affiche d'autres codes d'alarme, contactez le service après-vente.

### 10.1 Si les résultats de lavage et de séchage ne sont pas satisfaisants

#### Trainées blanchâtres ou pellicules bleuâtres sur les verres et la vaisselle

- La quantité de liquide de rinçage libérée est trop importante. Placez le sélecteur de dosage du liquide de rinçage sur le niveau le plus faible.
- La quantité de produit de lavage est excessive.

#### Taches et traces de gouttes d'eau séchées sur les verres et la vaisselle

- La quantité de liquide de rinçage libérée n'est pas suffisante. Placez le sélecteur de dosage du liquide de rinçage sur un niveau plus élevé.
- Il se peut que la qualité du produit de lavage soit en cause.

#### La vaisselle est mouillée

- Le programme ne contient pas de phase de séchage ou une phase de séchage à basse température.
- Le distributeur de liquide de rinçage est vide.
- Il se peut que la qualité du liquide de rinçage soit en cause.
- Il se peut que la qualité des pastilles de détergent multifonctions soit en cause. Essayez une marque différente ou activez le distributeur de liquide de rinçage et utilisez du liquide de rinçage avec les pastilles de détergent multifonctions.



Pour trouver d'autres causes possibles, reportez-vous au chapitre « CONSEILS ».

### 10.2 Comment activer le distributeur de liquide de rinçage

Le distributeur de liquide de rinçage ne peut être activé que lorsque l'option Multitab est activée.

1. Appuyez sur la touche Marche/Arrêt pour allumer l'appareil.
2. Assurez-vous que le symbole du programme P1 est affiché. Dans le cas contraire, appuyez sur la touche **Reset** et maintenez-la enfoncée jusqu'à ce que le symbole P1 s'affiche.
3. Maintenez enfoncées les touches **(4)** et **(5)** simultanément jusqu'à ce que les voyants des touches **(3)**, **(4)** et **(5)** clignotent.
4. Appuyez sur la touche **(4)**.
  - Les voyants des touches **(3)** et **(5)** s'éteignent.
  - Le voyant de la touche **(4)** continue à clignoter.
  - L'affichage indique le réglage actuel.

<b>0d</b>	Distributeur de liquide de rinçage désactivé
-----------	--

<b>1d</b>	Distributeur de liquide de rinçage activé
-----------	---

5. Appuyez sur la touche **(4)** pour modifier le réglage.
6. Appuyez sur la touche Marche/Arrêt pour mettre à l'arrêt l'appareil et confirmer le réglage.
7. Ajustez la quantité de liquide de rinçage libérée.
8. Remplissez le distributeur de liquide de rinçage.

## 11. CARACTERISTIQUES TECHNIQUES

Dimensions	Largeur / Hauteur / Profondeur (mm)	596 / 818 - 898 / 550
Branchement électrique	Reportez-vous à la plaque signalétique.	
	Tension	220-240 V
	Fréquence	50 Hz
Pression de l'arrivée d'eau	Min. / max. (bar / MPa)	(0.5 / 0.05) / (8 / 0.8)
Arrivée d'eau <sup>1)</sup>	Eau froide ou eau chaude <sup>2)</sup>	max. 60 °C
Capacité	Couverts	12
Consommation électrique	Mode « Veille »	0.10 W
	Mode « Arrêt »	0.10 W

<sup>1)</sup> Raccordez le tuyau d'arrivée d'eau à un robinet fileté (3/4 pouce).

<sup>2)</sup> Si l'eau chaude est produite à partir de sources d'énergie respectueuses de l'environnement (par exemple, panneaux solaires ou énergie éolienne), utilisez une arrivée d'eau chaude afin de réduire la consommation d'énergie.

## 12. EN MATIÈRE DE PROTECTION DE L'ENVIRONNEMENT

Recyclez les matériaux portant le symbole . Déposez les emballages dans les conteneurs prévus à cet effet. Contribuez à la protection de l'environnement et à votre sécurité, recyclez vos produits électriques et

électroniques. Ne jetez pas les appareils portant le symbole  avec les ordures ménagères. Emmenez un tel produit dans votre centre local de recyclage ou contactez vos services municipaux.

## INHALT

1. SICHERHEITSHINWEISE .....	53
2. GERÄTEBESCHREIBUNG .....	55
3. BEDIENFELD .....	56
4. PROGRAMME .....	56
5. OPTIONEN .....	58
6. VOR DER ERSTEN INBETRIEBNAHME .....	59
7. TÄGLICHER GEBRAUCH .....	62
8. TIPPS UND HINWEISE .....	64
9. REINIGUNG UND PFLEGE .....	65
10. FEHLERSUCHE .....	66
11. TECHNISCHE DATEN .....	67
12. UMWELTTIPPS .....	68

## WIR DENKEN AN SIE

Vielen Dank, dass Sie sich für ein Electrolux Gerät entschieden haben. Sie haben ein Produkt gewählt, hinter dem eine jahrzehntelange professionelle Erfahrung und Innovation steht. Bei der Entwicklung dieses großartigen und eleganten Geräts haben wir an Sie gedacht. So haben Sie bei jedem Gebrauch die Gewissheit, dass Sie stets großartige Ergebnisse erzielen werden.

Willkommen bei Electrolux.

### Besuchen Sie uns auf unserer Website, um:



Anwendungshinweise, Prospekte, Fehlerbehebungs- und Service-Informationen zu erhalten:

[www.electrolux.com](http://www.electrolux.com)



Ihr erworbenes Produkt zu registrieren, um den besten Service dafür zu gewährleisten:

[www.electrolux.com/productregistration](http://www.electrolux.com/productregistration)



Zubehör, Verbrauchsmaterial und Original-Ersatzteile für Ihr Gerät zu erwerben:

[www.electrolux.com/shop](http://www.electrolux.com/shop)

## KUNDENDIENST UND -BETREUUNG

Bitte verwenden Sie ausschließlich Original-Ersatzteile für Ihre Produkte.

Halten Sie folgende Angaben bereit, wenn Sie sich an den Kundendienst wenden (diese Informationen finden Sie auf dem Typenschild): Modell, Produktnummer (PNC), Seriennummer.



Warnungs-/ Sicherheitshinweise.



Allgemeine Hinweise und Ratschläge



Hinweise zum Umweltschutz

Änderungen vorbehalten.

# 1. SICHERHEITSHINWEISE

Lesen Sie die mitgelieferte Anleitung sorgfältig vor der Montage und dem ersten Gebrauch des Geräts durch. Der Hersteller ist nicht dafür verantwortlich, wenn eine fehlerhafte Montage oder Verwendung Verletzungen und Schäden verursacht. Bewahren Sie die Anleitung zusammen mit dem Gerät für den zukünftigen Gebrauch auf.

## 1.1 Sicherheit von Kindern und schutzbedürftigen Personen



### WARNUNG!

Erstickungs- und Verletzungsgefahr oder Gefahr einer dauerhaften Behinderung.

- Lassen Sie keine Personen (einschließlich Kinder) mit eingeschränkten physischen, sensorischen oder geistigen Fähigkeiten, mangelnder Erfahrung oder mangelndem Wissen dieses Gerät benutzen. Solche Personen müssen von einer Person beaufsichtigt oder bei der Bedienung des Geräts angeleitet werden, die für ihre Sicherheit verantwortlich ist. Lassen Sie Kinder nicht mit dem Gerät spielen.
- Halten Sie das Verpackungsmaterial von Kindern fern.
- Halten Sie alle Reinigungsmittel von Kindern fern.
- Halten Sie Kinder und Haustiere vom geöffneten Gerät fern.

## 1.2 Montage

- Entfernen Sie das Verpackungsmaterial.
- Stellen Sie ein beschädigtes Gerät nicht auf und benutzen Sie es nicht.
- Stellen Sie das Gerät nicht an einem Ort auf, an dem die Temperatur unter 0 °C absinken kann, und benutzen Sie das Gerät nicht, wenn die Temperatur unter 0 °C absinken könnte.
- Halten Sie sich an die mitgelieferte Montageanleitung.
- Stellen Sie sicher, dass das Gerät unter und an angrenzenden sicheren Konstruktionen montiert ist.

## Wasseranschluss

- Achten Sie darauf, die Wasserschläuche nicht zu beschädigen.
- Bevor Sie neue oder lange Zeit nicht benutzte Schläuche an das Gerät anschließen, lassen Sie Wasser durch die Schläuche fließen, bis es sauber austritt.
- Achten Sie darauf, dass beim ersten Gebrauch des Geräts keine Undichtheiten vorhanden sind.
- Der Wasserzulaufschlauch verfügt über ein Sicherheitsventil und eine Ummantelung mit einem innenliegenden Netzkabel.

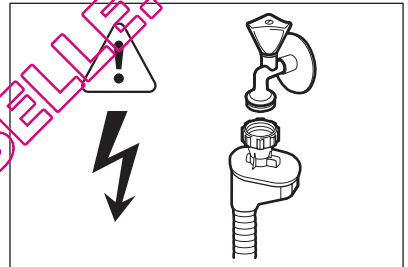

### WARNUNG!

Gefährliche Spannung.

- Ziehen Sie den Netzstecker sofort aus der Steckdose, wenn der Wasserzulaufschlauch beschädigt ist. Wenden Sie sich für den Austausch des Wasserzulaufschlauchs an den Kundendienst.

## Elektrischer Anschluss



### WARNUNG!

Brand- und Stromschlaggefahr.

- Das Gerät muss geerdet sein.
- Stellen Sie sicher, dass die elektrischen Daten auf dem Typenschild den Daten Ihrer Stromversorgung entsprechen. Wenden Sie sich andernfalls an einen Elektriker.
- Schließen Sie das Gerät nur an eine sachgemäß installierte Schutzkontaktsteckdose an.
- Verwenden Sie keine Mehrfachsteckdosen oder Verlängerungskabel.

- Achten Sie darauf, Netzstecker und Netzkabel nicht zu beschädigen. Wenden Sie sich zum Austausch des beschädigten Netzkabels an den Kundendienst oder einen Elektriker.
- Stecken Sie den Netzstecker erst nach Abschluss der Montage in die Steckdose. Stellen Sie sicher, dass der Netzstecker nach der Montage noch zugänglich ist.
- Ziehen Sie nicht am Netzkabel, wenn Sie das Gerät vom Stromnetz trennen möchten. Ziehen Sie dazu immer direkt am Netzstecker.

### 1.3 Gebrauch

- Dieses Gerät ist für die Verwendung im Haushalt und ähnliche Zwecke vorgesehen, wie z. B.:
  - Personalküchenbereiche in Geschäften, Büros und anderen Arbeitsumfeldern
  - Bauernhöfe
  - Für Gäste in Hotels, Motels und anderen wohnungsähnlichen Räumlichkeiten
  - In Pensionen und vergleichbaren Unterbringungsmöglichkeiten



#### **WARNUNG!**

Verletzungsgefahr.

- Nehmen Sie keine technischen Änderungen am Gerät vor.
- Stellen Sie Messer und Besteck mit scharfen Spitzen mit der Spitze nach unten in den Besteckkorb oder legen Sie sie in eine waagerechte Position.
- Lassen Sie die Gerätetür nicht ohne Beaufsichtigung offen stehen, damit von der Tür keine Stolpergefahr ausgeht.

- Setzen oder stellen Sie sich nie auf die offene Tür.
- Geschirrspüler-Reinigungsmittel sind gefährlich. Beachten Sie die Sicherheitsanweisungen auf der Reinigungsmittelverpackung.
- Trinken Sie nicht das Wasser aus dem Gerät und verwenden Sie es nicht zum Spielen.
- Nehmen Sie kein Geschirr aus dem Gerät, bevor das Programm beendet ist. Es könnte sich noch Reinigungsmittel auf dem Geschirr befinden.



#### **WARNUNG!**

Stromschlag-, Brand- und Verbrennungsgefahr.

- Platzieren Sie keine entflammaren Produkte oder Gegenstände, die mit entflammaren Produkten benetzt sind, im Gerät, auf dem Gerät oder in der Nähe des Geräts.
- Reinigen Sie das Gerät nicht mit einem Wasser- oder Dampfstrahl.
- Es kann heißer Dampf aus dem Gerät austreten, wenn Sie die Tür während des Ablaufs eines Programms öffnen.

### 1.4 Entsorgung



#### **WARNUNG!**

Verletzungs- oder Erstickungsgefahr.

- Trennen Sie das Gerät von der Stromversorgung.
- Schneiden Sie das Netzkabel ab und entsorgen Sie es.
- Entfernen Sie das Türschloss, um zu verhindern, dass sich Kinder oder Haustiere in dem Gerät einschließen.

## 2. GERÄTEBESCHREIBUNG

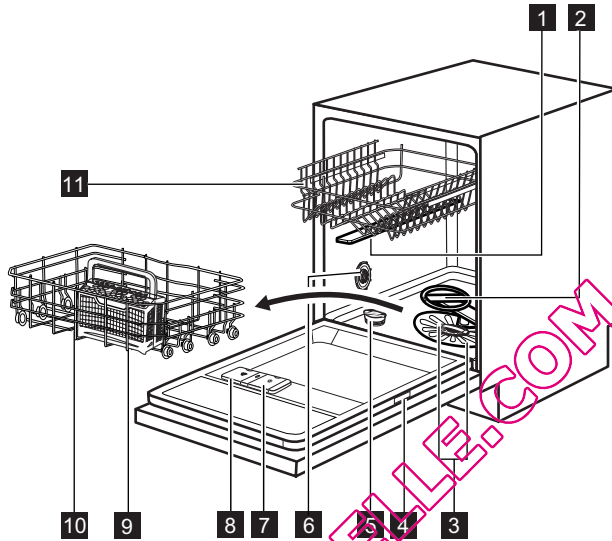

- 1 Oberer Sprüharm
- 2 Unterer Sprüharm
- 3 Filter
- 4 Typenschild
- 5 Salzbehälter
- 6 Wasserhärtestufen-Wähler
- 7 Klarspülmittel-Dosierer
- 8 Reinigungsmittelbehälter
- 9 Besteckkorb
- 10 Unterkorb
- 11 Oberkorb

Nach dem Start des Programms leuchtet der rote Lichtstrahl auf und bleibt während der gesamten Programmdauer eingeschaltet.

- Nach Ende des Programms leuchtet der Lichtstrahl grün.
- Bei einer Störung des Geräts blinkt der rote Lichtstrahl.



Nach dem Abschalten des Gerätes erlischt der **Beam-on-Floor**.

### 2.1 Beam-on-Floor

Der **Beam-on-Floor** ist ein Lichtstrahl, der unterhalb der Gerätetür auf den Boden projiziert wird.

### 3. BEDIENFELD

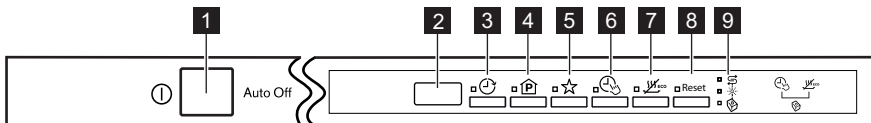

1 Taste „Ein/Aus“

2 Display

3 **Delay**-Taste

4 **Program**-Taste



5 **MyFavourite**-Taste

6 **TimeSaver**-Taste



7 **EnergySaver**-Taste

8 **Reset**-Taste



9 Kontrolllampen

Kontrolllampen	Beschreibung
	Kontrolllampe „Salz“. Sie erlischt während des Programmbetriebs.
	Kontrolllampe „Klarspülmittel“. Sie erlischt während des Programmbetriebs.
	Kontrolllampe „Multitab“.

### 4. PROGRAMME



Programm	Verschmutzungsgrad Beladung	Programmphasen	Optionen
P1 1) <b>ECO</b>  50°	Normal verschmutzt Geschirr und Besteck	Vorspülen Hauptspülgang 50 °C Spülgänge Trocknen	TimeSaver EnergySaver
P2 2) <b>AUTO</b> AutoFlex 45°-70°	Alle Geschirr, Besteck, Töpfe und Pfannen	Vorspülen Hauptspülgang von 45 °C bis 70 °C Spülgänge Trocknen	EnergySaver
P3  Intensive 70°	Stark verschmutzt Geschirr, Besteck, Töpfe und Pfannen	Vorspülen Hauptspülgang 70 °C Spülgänge Trocknen	TimeSaver EnergySaver
P4  1 Hour 55°	Normal verschmutzt Geschirr und Besteck	Hauptspülgang 55 °C Spülgänge	



Programm	Verschmutzungs- grad Beladung	Programm- phasen	Optionen
P5 <sup>3)</sup>  QuickPlus 60°	Vor kurzem benutz- tes Geschirr Geschirr und Be- steck	Hauptspülgang 60 °C Spülgang	
P6 <sup>4)</sup>  Rinse & Hold	Alle	Vorspülen	

- 1) Dieses Programm gewährleistet den wirtschaftlichsten Wasser- und Energieverbrauch für normal verschmutztes Geschirr und Besteck. (Dies ist das Standardprogramm für Prüfinstitute.)
- 2) Das Gerät erkennt den Verschmutzungsgrad und die Anzahl der Geschirrtteile in den Körben. Es stellt dann automatisch die Wassertemperatur und -menge, den Energieverbrauch und die Programmdauer ein.
- 3) Mit diesem Programm können Sie vor kurzem benutztes Geschirr spülen. Sie erhalten gute Spülergebnisse in kurzer Zeit.
- 4) Verwenden Sie dieses Programm zum schnellen Abspülen des Geschirrs. Damit wird vermieden, dass sich Essensreste am Geschirr festsetzen und unangenehme Gerüche aus dem Gerät entweichen.  
Verwenden Sie für dieses Programm kein Reinigungsmittel.

### Verbrauchswerte

Programm <sup>1)</sup>	Dauer (Min.)	Energie (kWh)	Wasser (l)
P1 <b>ECO</b>  50°	120 - 180	0.9 - 1.0	9 - 10
P2 <b>AUTO</b> AutoFlex 45°-70°	40 - 150	0.6 - 1.4	7 - 14
P3  Intensive 70°	150 - 160	1.4 - 1.6	13 - 15
P4  1 Hour 55°	55 - 65	1.0 - 1.2	10 - 11
P5  QuickPlus 60°	30	0.8	9
P6  Rinse & Hold	14	0.1	4

- 1) Druck und Temperatur des Wassers, die Schwankungen in der Stromversorgung, die ausgewählten Optionen und die Geschirrmenge können die Werte verändern.

### Informationen für Prüfinstitute

Möchten Sie Informationen zum Leistungstest erhalten, schicken Sie eine E-Mail an: [info.test@dishwasher-production.com](mailto:info.test@dishwasher-production.com)

Notieren Sie die Produktnummer (PNC), die Sie auf dem Typenschild finden.

## 5. OPTIONEN



Schalten Sie die Optionen vor dem Programmstart ein oder aus. Sie können die Optionen nicht ein- oder ausschalten, wenn ein Programm angelaufen ist.



Haben Sie eine oder mehrere Optionen eingeschaltet, prüfen Sie, ob die entsprechenden Kontrolllampen leuchten, bevor Sie das Programm starten.

### 5.1 MyFavourite

Mit dieser Option können Sie das Programm und die Optionen, die Sie am häufigsten verwenden, einstellen und speichern.

Es ist nicht möglich, die Optionen Multitab und Delay zu speichern.



Sie können jeweils nur 1 Programm speichern. Eine neue Einstellung löscht die vorherige.

#### So speichern Sie ein Programm

1. Drücken Sie die Taste „Ein/Aus“, um das Gerät einzuschalten.
2. Stellen Sie das Programm und die Optionen ein, die Sie speichern möchten.
3. Drücken Sie die Taste **MyFavourite**, bis die entsprechende Kontrolllampe kontinuierlich leuchtet.

#### So stellen Sie das MyFavourite Programm ein

1. Drücken Sie die Taste **MyFavourite**.
  - Die entsprechende Kontrolllampe leuchtet auf.
  - Das Display zeigt die Nummer und die Dauer des Programms an.
  - Die Kontrolllampen der Option leuchten auf.

### 5.2 TimeSaver

Diese Option erhöht den Wasserdruck, das Ergebnis ist eine Verkürzung der Programmdauer um ca. 50 %.

Damit das gleiche Spülergebnis wie bei der längeren Programmdauer erzielt wird, wird dabei die Temperatur des Wassers erhöht. Dies führt zu einem erhöhten Energieverbrauch.

Mit einem kürzeren Trockengang kann auch die Trocknung des Geschirrs beeinträchtigt werden.

#### So schalten Sie die Option TimeSaver ein.

1. Drücken Sie die Taste **TimeSaver**.
  - Ist die Option mit dem Programm kombinierbar, leuchtet die entsprechende Kontrolllampe. Im Display können Sie die aktualisierte Programmdauer sehen.
  - Ist die Option nicht mit dem Programm kombinierbar, blinkt die zugehörige Kontrolllampe 3 Mal kurz und erlischt.

### 5.3 EnergySaver

Diese Option verringert die Temperatur des letzten Spülgangs und die Dauer des Trockengangs.

Durch die Verwendung dieser Option wird der Energieverbrauch (bis zu 25 %) und die Programmdauer verringert.

Das Geschirr kann am Ende des Programms noch feucht sein.

#### So schalten Sie die Option EnergySaver ein.

1. Drücken Sie die Taste **EnergySaver**.
  - Ist die Option mit dem Programm kombinierbar, leuchtet die entsprechende Kontrolllampe. Im Display

können Sie die aktualisierte Programmdauer sehen.

- Ist die Option nicht mit dem Programm kombinierbar, leuchtet die entsprechende Kontrolllampe nicht.

## 5.4 Multitab

Schalten Sie diese Option nur ein, wenn Sie Kombi-Reinigungstabletten verwenden.

Mit der Option „Multitab“ wird der Gebrauch von Klarspülmittel und Salz ausgeschaltet. Die entsprechenden Kontrolllampen bleiben ausgeschaltet.

Die Programmdauer kann sich verlängern.

### So schalten Sie die Option Multitab ein.

1. Drücken Sie die Taste „Ein/Aus“, um das Gerät einzuschalten.
2. Halten Sie gleichzeitig die Tasten **TimeSaver** und **EnergySaver** gedrückt, bis die Kontrolllampe Multitab aufleuchtet.

Die Option bleibt so lange eingeschaltet, bis Sie von Ihnen ausgeschaltet wird. Halten Sie gleichzeitig die Tasten **TimeSaver** und **EnergySaver** gedrückt, bis die Kontrolllampe Multitab erlischt.

### Wenn Sie nicht länger Kombi-Reinigungstabletten verwenden, führen Sie die folgenden Schritte aus, bevor Sie ein anderes Reinigungsmittel, ein anderes Klarspülmittel oder ein anderes Geschirrspülsalz verwenden:

1. Schalten Sie die Option Multitab aus.
2. Stellen Sie den Wasserenthärter auf die höchste Stufe ein.
3. Stellen Sie sicher, dass der Salzbehälter und der Klarspülmittel-Dosierer gefüllt sind.
4. Starten Sie das kürzeste Programm mit einem Spülgang ohne Reinigungsmittel und ohne Geschirr.

5. Stellen Sie den Wasserenthärter entsprechend der Wasserhärte in Ihrem Gebiet ein.

6. Stellen Sie die Menge des Klarspülmittels ein.

## 5.5 Signaltöne

Die Signaltöne ertönen im Fall einer Gerätestörung und bei Einstellung der Wasserenthärterstufe. Es ist nicht möglich, diese Signaltöne auszuschalten.

Es ertönt auch ein Signalton, wenn das Programm beendet ist. Standardmäßig ist dieser Signalton ausgeschaltet, es ist jedoch möglich, ihn einzuschalten.

### So schalten Sie den Signalton für das Programmende ein:

1. Drücken Sie die Taste „Ein/Aus“, um das Gerät einzuschalten.
2. Prüfen Sie, ob das Programm P1 im Display angezeigt wird. Zeigt das Display ein anderes Programm an, halten Sie die Taste **Reset** gedrückt, bis P1 im Display angezeigt wird.
3. Halten Sie die Tasten **(4)** und **(5)** gleichzeitig gedrückt, bis die Kontrolllampen der Tasten **(3)**, **(4)** und **(5)** blinken.
4. Drücken Sie die Taste **(5)**.
  - Die Kontrolllampen der Tasten **(3)** und **(4)** erlöschen.
  - Die Kontrolllampe der Taste **(5)** blinkt weiterhin.
  - Im Display wird die aktuelle Einstellung angezeigt.

<b>1b</b>	Signalton ist eingeschaltet
-----------	-----------------------------

<b>0b</b>	Signalton ist ausgeschaltet
-----------	-----------------------------

5. Ändern Sie die Einstellung durch Drücken der Taste **(5)**.

6. Drücken Sie die Taste „Ein/Aus“, um das Gerät auszuschalten und die Einstellung zu bestätigen.

## 6. VOR DER ERSTEN INBETRIEBNAHME

1. Prüfen Sie, ob der Wasserenthärter entsprechend der Wasserhärte in Ihrem Gebiet eingestellt ist. Passen Sie die Einstellung bei Bedarf entspre-

chend an. Wenden Sie sich an das örtliche Wasserversorgungsunternehmen, um die Wasserhärte in Ihrem Gebiet zu erfahren.

2. Füllen Sie den Salzbehälter.
3. Füllen Sie den Klarspülmittel-Dosierer.
4. Drehen Sie den Wasserhahn auf.
5. Möglicherweise haben sich im Gerät Rückstände angesammelt. Starten Sie ein Programm, um diese zu entfernen.

Verwenden Sie kein Reinigungsmittel und beladen Sie die Körbe nicht.



Wenn Sie die Kombi-Reinigungstabletten verwenden, schalten Sie die Option Multitab ein.

## 6.1 Einstellen des Wasserenthärterers

Wasserhärte				Wasserenthärter-Einstellung	
Deutsche Wasserhärtegrade (°dH)	Französische Wasserhärtegrade (°fH)	mmol/l	Clarke Wasserhärtegrade	Manuell	Elektronisch
51 - 70	91 - 125	9.1 - 12.5	64 - 88	2 <b>1)</b>	10
43 - 50	76 - 90	7.6 - 9.0	53 - 63	2 <b>1)</b>	9
37 - 42	65 - 75	6.5 - 7.5	46 - 52	2 <b>1)</b>	8
29 - 36	51 - 64	5.1 - 6.4	36 - 45	2 <b>1)</b>	7
23 - 28	40 - 50	4.0 - 5.0	28 - 35	2 <b>1)</b>	6
19 - 22	33 - 39	3.3 - 3.9	23 - 27	2 <b>1)</b>	5 <b>1)</b>
15 - 18	26 - 32	2.6 - 3.2	18 - 22	1	4
11 - 14	19 - 25	1.9 - 2.5	13 - 17	1	3
4 - 10	7 - 16	0.7 - 1.8	5 - 12	1	2
< 4	< 7	< 0.7	< 5	1 <b>2)</b>	1 <b>2)</b>

**1)** Werkseinstellung.

**2)** Verwenden Sie kein Salz bei diesen Werten.



Sie müssen den Wasserenthärter manuell und elektronisch einstellen.

### Manuelle Einstellung

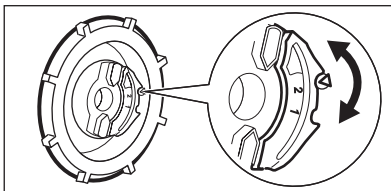

Stellen Sie den Wasserhärtestufen-Wähler auf Stufe 1 oder 2.

### Elektronische Einstellung

1. Drücken Sie die Taste „Ein/Aus“, um das Gerät einzuschalten.
2. Prüfen Sie, ob das Programm P1 im Display angezeigt wird. Zeigt das Display ein anderes Programm an, halten Sie die Taste **Reset** gedrückt, bis P1 im Display angezeigt wird.

3. Halten Sie die Funktionstasten (4) und (5) gleichzeitig gedrückt, bis die Kontrolllampen der Tasten (3), (4) und (5) blinken.
4. Drücken Sie Taste (3).
  - Die Kontrolllampen der Tasten (4) und (5) erlöschen.
  - Die Kontrolllampe der Taste (3) blinkt weiterhin.
  - Der Signalton läutet (z. B. fünf aufeinander folgende Signaltöne = Wasserhärte 5).
5. Drücken Sie zur Einstellungsänderung wiederholt die Taste (3).
6. Drücken Sie die Taste „Ein/Aus“, um das Gerät auszuschalten und die Einstellung zu bestätigen.

## 6.2 Füllen des Salzbehälters

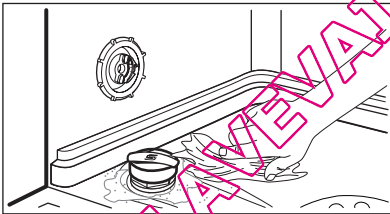
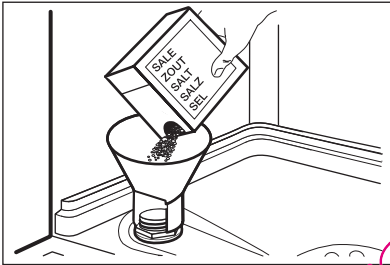

1. Drehen Sie den Deckel gegen den Uhrzeigersinn und öffnen Sie den Salzbehälter.
2. Füllen Sie 1 Liter Wasser in den Salzbehälter (nur beim ersten Mal).
3. Füllen Sie den Salzbehälter mit Geschirrspülsalz.
4. Entiernen Sie das Salz, das sich um die Öffnung des Salzbehälters herum angesammelt hat.
5. Drehen Sie den Deckel im Uhrzeigersinn, um den Salzbehälter zu schließen.



### VORSICHT!

Beim Befüllen des Salzbehälters können Wasser und Salz austreten. Korrosionsgefahr. Starten Sie ein Programm, nachdem Sie den Salzbehälter befüllt haben, um die Korrosion zu vermeiden.

## 6.3 Füllen des Klarspülmittel-Dosierers

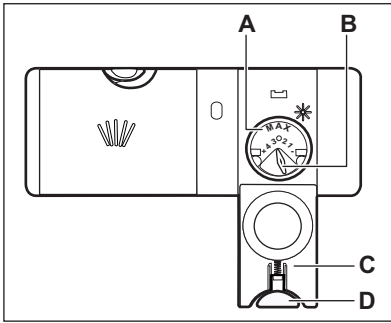

1. Drücken Sie die Entriegelungstaste (D), um den Deckel (C) zu öffnen.
2. Füllen Sie den Klarspülmittel-Dosierer (A) nicht über die Marke „max“ hinaus.
3. Wischen Sie verschüttetes Klarspülmittel mit einem saugfähigen Tuch auf, um zu große Schaumbildung zu vermeiden.
4. Schließen Sie den Deckel. Achten Sie darauf, dass die Entriegelungstaste einrastet.

**i** Sie können den Regler der Zugabemenge (B) zwischen Position 1 (geringste Menge) und Position 4 (größte Menge) einstellen.

## 7. TÄGLICHER GEBRAUCH

1. Drehen Sie den Wasserhahn auf.
2. Drücken Sie die Taste „Ein/Aus“, um das Gerät einzuschalten.
  - Füllen Sie den Salzbehälter auf, wenn die Kontrolllampe „Salz“ leuchtet.
  - Leuchtet die Kontrolllampe „Klarspülmittel“, füllen Sie den Klarspülmittel-Dosierer.
3. Beladen Sie die Körbe.
4. Füllen Sie Reinigungsmittel ein.
5. Stellen Sie je nach Beladung und Verschmutzungsgrad das passende Programm ein.

### 7.1 Verwendung des Reinigungsmittels

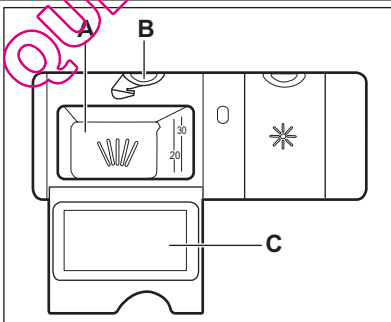

1. Drücken Sie die Entriegelungstaste (B), um den Deckel (C) zu öffnen.
2. Füllen Sie das Reinigungsmittel in den Behälter (A).
3. Wenn das Programm einen Vorspülgang hat, schütten Sie eine kleine Menge Reinigungsmittel auf die Innenseite der Gerätetür.
4. Wenn Sie Geschirrspüler-Tabs verwenden, legen Sie diese in den Reinigungsmittelbehälter (A).
5. Schließen Sie den Deckel. Achten Sie darauf, dass die Entriegelungstaste einrastet.

## 7.2 Einstellen und Starten eines Programms

### Funktion Auto Off

Um den Energieverbrauch zu reduzieren, wird das Gerät mithilfe dieser Funktion in den folgenden Fällen nach einigen Minuten automatisch ausgeschaltet:

- Wenn Sie zum Starten des Programms die Tür nicht geschlossen haben.
- Wenn das Programm beendet ist.

### Starten eines Programms ohne Zeitvorwahl

1. Drehen Sie den Wasserhahn auf.
2. Drücken Sie die Taste „Ein/Aus“, um das Gerät einzuschalten.
3. Drücken Sie erneut die Taste **Program**, um ein Spülprogramm einzustellen. Sie können die Optionen einstellen, die mit dem gewünschten Programm kombinierbar sind. (Wenn Sie das Programm MyFavourite einstellen möchten, drücken Sie die Taste **MyFavourite**).
  - Die Nummer und die Dauer des Programms blinken im Display.
4. Schließen Sie die Gerätetür. Das Programm wird gestartet.
  - Wenn Sie die Tür öffnen, wird im Display die Programmdauer angezeigt.

### Starten eines Programms mit Zeitvorwahl

1. Wählen Sie das Programm.
2. Drücken Sie wiederholt die Taste **Delay**, bis die gewünschte Zeitvorwahl im Display angezeigt wird (1 bis 24 Stunden).
  - Die Nummer des Programms, die Programmdauer und die Zeitvorwahl blinken im Display.
  - Die Kontrolllampe Delay leuchtet auf.
3. Schließen Sie die Gerätetür. Der Ablauf der Zeitvorwahl beginnt.
  - Wenn Sie die Tür öffnen, wird im Display der Countdown der Zeitvorwahl angezeigt.

- Nach Ablauf der Zeitvorwahl wird das Programm gestartet.

### Öffnen der Tür während eines laufenden Programms

Wenn Sie die Tür öffnen, unterbricht das Gerät das Programm. Wenn Sie die Tür wieder schließen, läuft das Programm ab dem Zeitpunkt der Unterbrechung weiter.

### Abbrechen einer eingestellten Zeitvorwahl während des Countdowns

Wenn Sie die eingestellte Zeitvorwahl abbrechen, muss das Programm erneut eingestellt werden. Halten Sie die Taste **Reset** gedrückt, bis das Display das Programm P1 anzeigt.

### Beenden des Programms

Halten Sie die Taste **Reset** gedrückt, bis das Display das Programm P1 anzeigt.



Bevor Sie ein neues Programm starten, stellen Sie sicher, dass der Reinigungsmittelbehälter gefüllt ist.

### Am Programmende

1. Drücken Sie die Taste „Ein/Aus“ oder warten Sie, bis das Gerät über die Funktion Auto Off automatisch ausgeschaltet wird.
2. Schließen Sie den Wasserhahn.
  - Lassen Sie das Geschirr abkühlen, bevor Sie es aus dem Gerät nehmen. Heißes Geschirr ist stoßempfindlich.
  - Nehmen Sie das Geschirr zuerst aus dem Unterkorb und dann aus dem Oberkorb.
  - An den Innenseiten und an der Tür des Gerätes kann sich Wasser niederschlagen. Edelstahl kühlt schneller ab als Geschirr.



## 8. TIPPS UND HINWEISE

### 8.1 Der Wasserenthärter

Hartes Wasser enthält viele Mineralien, die das Gerät beschädigen können und zu schlechten Spülergebnissen führen. Der Wasserenthärter neutralisiert diese Mineralien.

Das Geschirrspülsalz hält den Wasserenthärter sauber und in gutem Zustand. Der Wasserenthärter muss unbedingt auf die richtige Stufe eingestellt werden. So stellen Sie sicher, dass der Wasserenthärter die richtige Menge Geschirrspülsalz und Wasser verwendet.

### 8.2 Beladen der Körbe



Beispiele für die Beladung der Körbe finden Sie in der mitgelieferten Broschüre.

- Spülen Sie im Gerät nur spülmaschinenfestes Geschirr.
- Spülen Sie im Gerät keine Geschirteile aus Holz, Horn, Aluminium, Zinn oder Kupfer.
- Spülen Sie in diesem Gerät keine Gegenstände, die Wasser aufnehmen können (Schwämme, Geschirrtücher, usw.).
- Entfernen Sie Speisereste vom Geschirr.
- Um eingebrannte Essensreste leicht zu beseitigen, weichen Sie diese ein, bevor Sie das Hochgeschirr in das Gerät stellen.
- Ordnen Sie hohle Gefäße (z. B. Tassen, Gläser, Pfannen) mit der Öffnung nach unten ein.
- Stellen Sie sicher, dass Geschirr und Besteck nicht aneinander haften. Mischen Sie Löffel mit anderem Besteck.
- Achten Sie darauf, dass Gläser einander nicht berühren.
- Ordnen Sie kleine Gegenstände in den Besteckkorb ein.
- Ordnen Sie leichte Gegenstände im Oberkorb an. Achten Sie darauf, dass diese nicht verrutschen können.
- Vergewissern Sie sich, dass sich die Sprüharme ungehindert bewegen können, bevor Sie ein Programm starten.

### 8.3 Verwendung von Salz, Klarspülmittel und Reinigungsmittel

- Verwenden Sie nur Salz, Klarspülmittel und Reinigungsmittel für Geschirrspüler. Andere Produkte können das Gerät beschädigen.
- Das Klarspülmittel lässt das Geschirr während der letzten Spülphase ohne Streifen und Flecken trocknen.
- Kombi-Reinigungstabletten enthalten Reinigungsmittel, Klarspülmittel und andere Zusätze. Achten Sie darauf, dass die Tabletten der Wasserhärte in Ihrer Region entsprechen. Beachten Sie die Anweisungen auf der Reinigungsmittelverpackung.
- Geschirrspüler-Tabs lösen sich bei kurzen Programmen nicht vollständig auf. Wir empfehlen, die Tabletten nur mit langen Programmen zu verwenden, damit keine Reinigungsmittel-Rückstände auf dem Geschirr zurückbleiben.



Verwenden Sie nicht mehr als die angegebene Reinigungsmittelmenge. Siehe hierzu die Angaben auf der Reinigungsmittelverpackung.

### 8.4 Vor dem Starten eines Programms

#### Kontrollieren Sie folgende Punkte:

- Die Filter sind sauber und ordnungsgemäß eingesetzt.
- Die Sprüharme sind nicht verstopft.
- Die Geschirteile sind richtig in den Körben angeordnet.
- Das Programm eignet sich für die Beladung und den Verschmutzungsgrad.
- Die Reinigungsmittelmenge stimmt.
- Geschirrspülsalz und Klarspülmittel sind vorhanden (außer Sie verwenden Kombi-Reinigungstabletten).
- Der Deckel des Salzbehälters ist fest geschlossen.



## 9. REINIGUNG UND PFLEGE



### WARNUNG!

Schalten Sie vor Reinigungsarbeiten immer das Gerät aus und ziehen Sie den Netzstecker aus der Steckdose.



Verschmutzte Filter und verstopfte Sprüharme beeinträchtigen das Spülergebnis. Prüfen Sie die Filter regelmäßig und reinigen Sie diese, falls nötig.

### 9.1 Reinigen der Filter

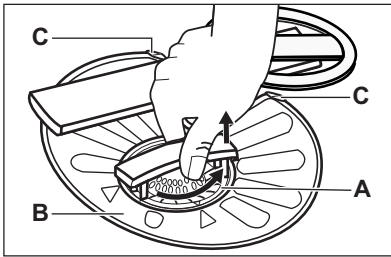

1. Drehen Sie den Filter (**A**) nach links und nehmen Sie ihn heraus.

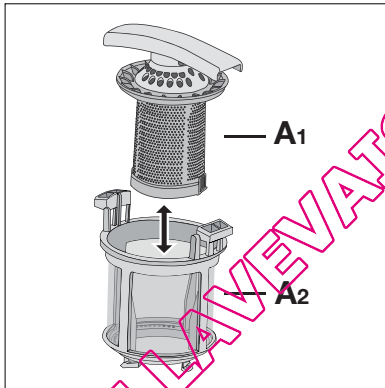

2. Um den Filter (**A**) auseinanderzubauen, ziehen Sie (**A1**) und (**A2**) auseinander.
3. Nehmen Sie den Filter (**B**) heraus.
4. Reinigen Sie die Filter mit Wasser.
5. Setzen Sie den Filter (**B**) wieder in der ursprünglichen Position ein. Vergewissern Sie sich, dass er korrekt unter den beiden Führungen (**C**) sitzt.

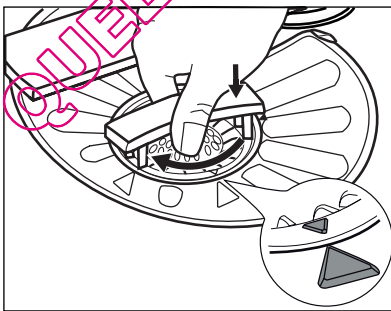

6. Bauen Sie den Filter (**A**) zusammen und setzen Sie ihn in Filter (**B**) ein. Drehen Sie ihn nach rechts, bis er einrastet.



Eine falsche Anordnung der Filter führt zu schlechten Spülergebnissen und kann das Gerät beschädigen.

### 9.2 Reinigen der Sprüharme

Bauen Sie die Sprüharme nicht aus. Falls die Löcher in den Sprüharmen verstopft sind, reinigen Sie sie mit einem dünnen spitzen Gegenstand.

### 9.3 Reinigen der Außenseiten

Reinigen Sie das Gerät mit einem weichen, feuchten Tuch. Verwenden Sie ausschließlich Neutralreiniger. Benutzen Sie keine Scheuermittel,

scheuernde Reinigungsschwämmchen oder Lösungsmittel.

## 10. FEHLERSUCHE

Das Gerät startet nicht oder bleibt während des Betriebs stehen.

Prüfen Sie, ob Sie die Störung mit den folgenden Hinweisen selbst beheben können, bevor Sie den Kundendienst rufen.

**Bei manchen Störungen zeigt das Display einen Alarmcode an:**

- **,10** - Es läuft kein Wasser in das Gerät.
- **,20** - Das Gerät pumpt das Wasser nicht ab.

- **,30** - Die Aquasafe-Einrichtung ist ausgelöst.



### WARNUNG!

Schalten Sie das Gerät aus, bevor Sie die Überprüfungen vornehmen.

Problem	Mögliche Abhilfe
Das Gerät lässt sich nicht einschalten.	Überprüfen Sie, ob der Netzstecker in die Netzsteckdose eingesteckt ist.
	Überprüfen Sie, ob die Sicherung im Sicherungskasten nicht ausgelöst hat.
Das Programm startet nicht.	Überprüfen Sie, ob die Gerätetür geschlossen ist.
	Wenn die Zeitvorwahl eingestellt ist, brechen Sie die Einstellung ab oder warten Sie das Ende des Countdowns ab.
Es läuft kein Wasser in das Gerät.	Überprüfen Sie, ob der Wasserhahn geöffnet ist.
	Überprüfen Sie, ob der Wasserdruck nicht zu niedrig ist. Um diese Information zu erhalten, wenden Sie sich an Ihren Wasserversorger.
	Überprüfen Sie, ob der Wasserhahn nicht verstopft ist.
	Überprüfen Sie, ob der Filter im Zulaufschlauch nicht verstopft ist.
	Überprüfen Sie, ob der Zulaufschlauch nicht eingeklemmt oder geknickt ist.
Das Gerät pumpt das Wasser nicht ab.	Überprüfen Sie, ob der Siphon der Spüle nicht verstopft ist.
	Überprüfen Sie, ob der Ablaufschlauch nicht eingeklemmt oder geknickt ist.
Das Aqua-Control-System ist eingeschaltet.	Drehen Sie den Wasserhahn zu und wenden Sie sich an den Kundendienst.

Schalten Sie das Gerät nach der Überprüfung wieder ein. Das Programm wird an der Stelle fortgesetzt, an der es unterbrochen wurde.

Tritt das Problem erneut auf, wenden Sie sich an den Kundendienst.

Werden andere Alarmcodes im Display angezeigt, wenden Sie sich an den Kundendienst.

**10.1** Die Spül- und Trocknungsergebnisse sind nicht zufriedenstellend.

**Weißer Streifen oder blau schimmernder Belag auf Gläsern und Geschirr**

- Die zugegebene Klarspülmittelmenge ist zu hoch. Stellen Sie den Dosierwähler für Klarspülmittel niedriger ein.
- Die Reinigungsmittelmenge ist zu hoch.

**Wasserflecken und andere Flecken auf Gläsern und Geschirr**

- Die zugegebene Klarspülmittelmenge ist zu niedrig. Stellen Sie den Dosierwähler für Klarspülmittel höher ein.
- Die Ursache kann in der Qualität des Reinigungsmittels liegen.

**Das Geschirr ist noch nass.**

- Das Programm enthält keine Trocknungsphase oder eine Trocknungsphase mit niedriger Temperatur.
- Der Klarspülmittel-Dosierer ist leer.
- Die Ursache kann in der Qualität des Klarspülmittels liegen.
- Die Ursache kann in der Qualität der Kombi-Reinigungstablette liegen. Probieren Sie eine andere Marke aus oder schalten Sie den Klarspülmittel-Dosierer ein und verwenden Sie ihn zusammen mit den Kombi-Reinigungstabletten.





Mögliche andere Ursachen finden Sie unter „Tipps und Hinweise“.

**10.2** Einschalten des Klarspülmittel-Dosierers

Das Einschalten des Klarspülmittel-Dosierers kann nur bei eingeschalteter Option Multitab erfolgen.

1. Drücken Sie die Taste „Ein/Aus“, um das Gerät einzuschalten.
2. Prüfen Sie, ob das Programm P1 im Display angezeigt wird. Zeigt das Display ein anderes Programm an, halten Sie die Taste **Reset** gedrückt, bis P1 im Display angezeigt wird.
3. Halten Sie die Tasten **(4)** und **(5)** gleichzeitig gedrückt, bis die Kontrolllampen der Tasten **(3)**, **(4)** und **(5)** blinken.
4. Drücken Sie Taste **(4)**.
  - Die Kontrolllampen der Tasten **(3)** und **(5)** erlöschen.
  - Die Kontrolllampe der Taste **(4)** blinkt weiterhin.
  - Im Display wird die aktuelle Einstellung angezeigt.

	Klarspülmittel-Dosierer ausgeschaltet
	Klarspülmittel-Dosierer eingeschaltet

5. Ändern Sie die Einstellung durch Drücken der Taste **(4)**.
6. Drücken Sie die Taste „Ein/Aus“, um das Gerät auszuschalten und die Einstellung zu bestätigen.
7. Stellen Sie die Menge des Klarspülmittels ein.
8. Füllen Sie den Klarspülmittel-Dosierer.

## 11. TECHNISCHE DATEN

Abmessungen	Breite / Höhe / Tiefe (mm)	596 / 818 - 898 / 550
-------------	----------------------------	-----------------------

Elektrischer Anschluss	Siehe Typenschild.	
	Spannung	220-240 V
	Frequenz	50 Hz
Wasserdruck	Min. / max. (bar / MPa)	(0.5 / 0.05) / (8 / 0.8)
Wasserversorgung <sup>1)</sup>	Kalt- oder Warmwasser <sup>2)</sup>	max. 60 °C
Fassungsvermögen	Gedecke	12
Leistungsaufnahme	Unausgeschaltet	0.10 W
	Ausgeschaltet	0.10 W

**1)** Schließen Sie den Zulaufschlauch an einen Wasserhahn mit einem 3/4"-Außengewinde an.

**2)** Wenn Sie Heißwasser mit umweltfreundlichen, alternativen Energiequellen (z. B. Solaranlagen oder Windkraft) aufbereiten, können Sie durch den Anschluss des Geräts an die Heißwasserversorgung Energie sparen.

## 12. UMWELTTIPPS

Recyceln Sie Materialien mit dem Symbol . Entsorgen Sie die Verpackung in den entsprechenden Recyclingbehältern. Recyceln Sie zum Umwelt- und Gesundheitsschutz elektrische und

elektronische Geräte. Entsorgen Sie Geräte mit diesem Symbol  nicht mit dem Hausmüll. Bringen Sie das Gerät zu Ihrer örtlichen Sammelstelle oder wenden Sie sich an Ihr Gemeindeamt.

QUELLAVEVAISSELLE.COM

QUELLAVEVAISSELLE.COM

QUELLAVEVAISSELLE.COM

QUELLAVEVAISSELLE.COM

[www.electrolux.com/shop](http://www.electrolux.com/shop)



117919640-A-202012



QUELLAVEVAISSELLE.COM