

Thinking of you

 **Electrolux**

notice d'utilisation

QUELLAVEVAISSELLE.COM

Lave-vaisselle

ESI 66065

Electrolux. Thinking of you.

Partagez notre imagination sur www.electrolux.com

Sommaire

Consignes de sécurité	2	Sélection et départ d'un programme de lavage	11
Description de l'appareil	5	Programmes de lavage	12
Bandeau de commande	6	Entretien et nettoyage	13
Avant la première utilisation	7	En cas d'anomalie de fonctionnement	
Réglage de l'adoucisseur d'eau	8	Caractéristiques techniques	14
Utilisation du sel régénérant	9	En matière de protection de l'environnement	17
Utilisation du produit de lavage et du liquide de rinçage	9		
Fonction "Tout en 1"	10		
Rangement des couverts et de la vaisselle	10		

Sous réserve de modifications



Consignes de sécurité

Lisez attentivement cette notice d'utilisation avant l'installation et l'utilisation de l'appareil :

- Pour votre propre sécurité et la sécurité de votre appareil.
 - Pour le respect de l'environnement.
 - Pour le bon fonctionnement de l'appareil.
- Conservez cette notice d'utilisation avec l'appareil. Si l'appareil devait être vendu ou cédé à une autre personne, assurez-vous que la notice d'utilisation l'accompagne, afin que le nouvel utilisateur soit correctement informé du fonctionnement de celui-ci et des avertissements s'y rapportant. Le fabricant n'est pas responsable des dommages liés à une mauvaise installation ou utilisation.

Sécurité des enfants et des personnes vulnérables

- Cet appareil n'est pas destiné à être utilisé par des enfants dont les capacités physiques, sensorielles ou mentales, ou le manque d'expérience et de connaissance les empêchent d'utiliser l'appareil sans risque lorsqu'ils sont sans surveillance ou en l'absence d'instruction d'une personne responsable qui puisse leur assurer une utilisation de l'appareil sans danger.
- Ne laissez pas les emballages à portée de main des enfants. Risque d'asphyxie ou de blessure corporelle.
- Conservez tous les produits de lavage dans un endroit sûr. Ne laissez pas les enfants toucher les produits de lavage.

- Tenez les enfants et les animaux éloignés de l'appareil lorsque la porte est ouverte.

Consignes générales de sécurité

- Ne modifiez pas les spécifications de cet appareil. Vous risqueriez de vous blesser et d'endommager l'appareil.
- Les produits de lavage pour lave-vaisselle peuvent occasionner des brûlures chimiques au niveau des yeux, de la bouche et de la gorge. Respectez les instructions de sécurité du fabricant de produit de lavage pour lave-vaisselle.
- L'eau de votre lave-vaisselle n'est pas potable. Des résidus de produits de lavage peuvent subsister dans votre lave-vaisselle.
- Fermez toujours la porte après avoir chargé ou vidé le lave-vaisselle pour éviter toute blessure ou toute chute sur la porte ouverte.
- Ne montez pas ou ne vous asseyez pas sur la porte ouverte de votre appareil.

Utilisation de l'appareil

- Cet appareil est destiné à un usage domestique normal. N'utilisez pas cet appareil à des fins commerciales ou industrielles ou pour d'autres usages.
- N'utilisez pas cet appareil pour des usages autres que celui pour lequel il a été conçu. Vous éviterez ainsi des risques matériel et corporel.

- Ce lave-vaisselle est conçu pour laver la vaisselle et les ustensiles de cuisine pouvant être lavés en lave-vaisselle.
- Ne placez pas de produits inflammables ou d'éléments imbibés de produits inflammables à l'intérieur, à proximité ou sur l'appareil. Risque d'explosion ou d'incendie.
- Les couteaux et autres ustensiles pointus ou tranchants doivent être placés dans le panier à couverts avec la pointe vers le bas, ou placez-les en position horizontale dans le panier supérieur ou dans le panier à couteaux (tous les modèles ne sont pas équipés d'un panier à couteaux).
- N'utilisez que des produits (sel, produit de lavage, liquide de rinçage) spécifiques pour lave-vaisselle.
- Tout autre type de sel non spécialement étudié pour être utilisé dans un lave-vaisselle, en particulier le sel de cuisine, peut endommager l'adoucisseur d'eau.
- Approvisionnez en sel juste avant de démarrer un programme de lavage. Les grains de sel et l'eau salée qui a débordé peuvent provoquer de la corrosion ou perforer la cuve de l'appareil.
- Ne remplissez jamais le distributeur de liquide de rinçage avec d'autres produits (par ex. un agent de nettoyage pour lave-vaisselle, un produit de lavage liquide). Vous risqueriez d'endommager l'appareil.
- Assurez-vous que les bras de lavage tournent librement avant de lancer le programme de lavage.
- Évitez d'ouvrir la porte pendant que l'appareil fonctionne. Une vapeur brûlante peut s'en échapper. Risque de brûlures cutanées.
- Ne sortez pas la vaisselle du lave-vaisselle avant la fin du cycle de lavage.
- Ne projetez pas d'eau ou de vapeur sur l'appareil pour son nettoyage. Risque d'électrocution ou de dommage de l'appareil.

Installation

- Vérifiez que l'appareil n'a subi aucun dommage au cours du transport. Ne branchez jamais un appareil endommagé. Si l'appareil est endommagé, contactez votre magasin vendeur.
- Retirez tous les emballages avant la première utilisation.
- Seul un professionnel qualifié doit effectuer l'installation, les raccordements électrique et hydraulique, la mise en service et la maintenance de l'appareil. Vous éviterez ainsi des risques mobilier, immobilier et corporel.
- Pendant l'installation et avant toute intervention sur le lave-vaisselle, il est nécessaire de débrancher l'appareil.
- Les parois de votre lave-vaisselle ne doivent jamais être percées pour éviter d'endommager les composants hydrauliques et électriques.
- **Attention !** Respectez les instructions fournies pour :
 - Installer l'appareil.
 - Monter la porte du meuble.
 - Raccorder les tuyaux d'arrivée d'eau et de vidange.
- Vérifiez que l'appareil est installé sous et à proximité de structures sûres.

Précautions contre le gel

- N'installez pas l'appareil dans un endroit où la température ambiante est inférieure à 0 °C.
- Le fabricant ne pourra être tenu responsable en cas de dommages dus au gel.

Tuyau d'arrivée d'eau

- Utilisez des tuyaux neufs pour raccorder l'appareil à l'arrivée d'eau. N'utilisez pas des tuyaux usagés.
- Ne raccordez pas l'appareil à des conduites neuves ou qui n'ont pas été utilisées depuis longtemps. Laissez couler l'eau pendant quelques minutes avant de brancher le tuyau d'arrivée d'eau.
- Veillez à ne pas écraser ou endommager les tuyaux d'eau lorsque vous installez l'appareil.

Entretien et nettoyage

- Avant toute opération de nettoyage, mettez l'appareil hors tension et débranchez-le électriquement.
- N'utilisez pas de produits inflammables ou corrosifs.
- N'utilisez pas l'appareil sans les filtres. Contrôlez que les filtres sont correctement installés. Si les filtres ne sont pas correctement installés, les performances de lavage pourraient être compromises et l'appareil endommagé.

- Assurez-vous que tous les raccords de tuyaux d'eau sont bien serrés afin d'éviter les fuites.
- Lorsque vous utilisez l'appareil pour la première fois, vérifiez que les tuyaux ne fuient pas.
- Le tuyau d'arrivée d'eau est à double paroi et comporte un câble d'alimentation intérieur ainsi qu'une soupape de sécurité. Le tuyau d'arrivée d'eau est sous pression uniquement lorsque l'eau s'écoule. Si le tuyau d'arrivée d'eau fuit, la soupape de sécurité coupe automatiquement l'eau.
 - Faites attention au moment de raccorder le tuyau d'arrivée d'eau :
 - N'immergez pas le tuyau d'arrivée d'eau ou la soupape de sécurité dans l'eau.
 - Si le tuyau d'arrivée d'eau ou la soupape de sécurité est endommagé, débranchez immédiatement la prise secteur.
 - Contactez le service Après-vente de votre magasin vendeur pour remplacer le tuyau d'arrivée d'eau avec soupape de sécurité.



Avertissement Tension dangereuse

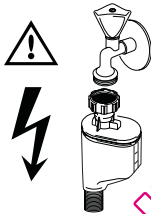

Raccordement électrique

- L'appareil doit être relié à la terre.
- Vérifiez que les données électriques figurant sur la plaque signalétique correspondent à celles de votre réseau.
- Utilisez toujours une prise correctement installée, protégée contre les chocs.
- L'appareil ne doit pas être raccordé à l'aide d'un prolongateur, d'une prise multiple ou d'un raccordement multiple. Risque d'incendie.
- Ne remplacez pas ou ne changez pas le câble d'alimentation. Contactez votre service Après-vente.

- Attention à ne pas écraser ou endommager la prise et le câble d'alimentation situés à l'arrière de l'appareil.
- Vérifiez que la prise est accessible après l'installation.
- Ne tirez pas sur le câble d'alimentation électrique pour débrancher l'appareil. Mais tirez toujours sur la prise.

Service après-vente

- Toute intervention ou réparation sur votre appareil ne doit être effectuée que par un professionnel qualifié. Contactez votre service après-vente.
- Utilisez exclusivement des pièces d'origine.

Mise au rebut de l'appareil

- Pour éviter tout risque corporel ou matériel :
 - Débranchez l'appareil électriquement.
 - Coupez le câble d'alimentation au ras de l'appareil et mettez-le au rebut.
 - Éliminez le dispositif de verrouillage de porte. Il empêche les enfants ou les petits animaux de s'enfermer à l'intérieur de l'appareil. Risque d'asphyxie.



Avertissement Les produits de lavage pour lave-vaisselle sont dangereux et peuvent être corrosifs !

- Tout accident provoqué par ces produits de lavage doit impérativement faire l'objet d'un appel à votre centre antipoison régional et à un médecin.
- Si quelqu'un a avalé du produit de lavage pour lave-vaisselle, il faut immédiatement contacter le centre antipoison régional et un médecin.
- En cas de projection de produit de lavage dans les yeux, rincez abondamment à l'eau en attendant l'intervention du médecin.
- Conservez les produits de lavage pour lave-vaisselle dans un endroit sûr et hors de portée des enfants.
- Ne laissez pas la porte de l'appareil ouverte quand celui-ci contient du produit de lavage.
- Remplissez le distributeur de produit de lavage juste avant de démarrer un programme de lavage.

Description de l'appareil

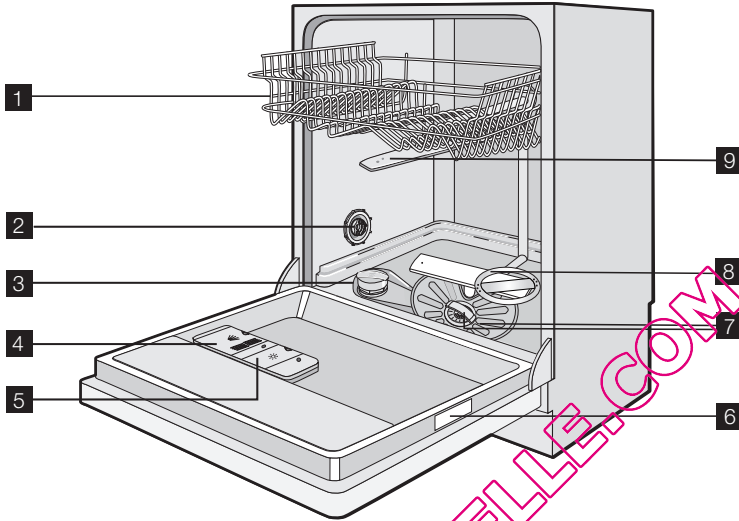

1 Panier supérieur

2 Sélecteur de dureté de l'eau

3 Réservoir à sel régénérant

4 Distributeur de produit de lavage

5 Distributeur de liquide de rinçage

6 Plaque signalétique

7 Filtres

8 Bras d'aspersion inférieur



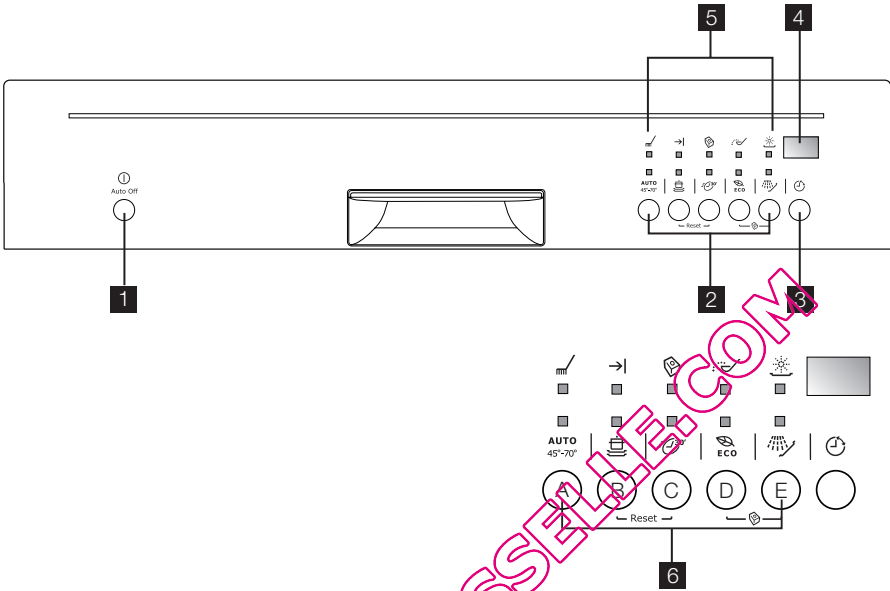

9 Bras d'aspersion supérieur

QUELLAVEVATONELLE.COM

Bandeau de commande



- 1 Touche Marche/Arrêt
- 2 Touches de sélection des programmes
- 3 Touche Départ différé
- 4 Afficheur
- 5 Voyants
- 6 Touches de fonction

Voyants	
 Programme en cours	S'allume quand vous sélectionnez un programme de lavage. <ul style="list-style-type: none"> • Il reste allumé pendant toute la durée du programme de lavage. • S'éteint à la fin du programme.
 Fin de programme	S'allume quand un cycle de lavage est terminé.
 Tout en 1	S'allume lorsque vous activez la fonction « Tout en 1 ». Reportez-vous au chapitre « Fonction « Tout en 1 » ».
 Sel ¹⁾	S'allume lorsque le réservoir de sel régénérant doit être rempli. Reportez-vous au chapitre « Utilisation du sel régénérant ». Le voyant de réapprovisionnement en sel régénérant peut rester allumé plusieurs heures après le remplissage du réservoir à sel. Cela n'affecte pas le fonctionnement de l'appareil.
 Liquide de rinçage ¹⁾	S'allume lorsque le distributeur de liquide de rinçage doit être rempli. Reportez-vous au chapitre « Utilisation du produit de lavage et du liquide de rinçage ».

1) Lorsque les réservoirs à sel et/ou à liquide de rinçage sont vides, les voyants correspondants ne s'allument pas pendant qu'un programme est en cours.

Touches de sélection des programmes

Avec ces touches vous pouvez sélectionner le programme de lavage. Le voyant correspondant s'allume lorsque vous appuyez sur une touche.

Pour plus de détails sur les programmes de lavage, reportez-vous au chapitre « Programmes de lavage ».

Touche Départ différé

Utilisez la touche Départ différé pour différer l'heure de départ du programme de 1 à 24 heures. Reportez-vous au chapitre « Sélection et départ d'un programme de lavage ».

Affichage

L'affichage indique :

- Le réglage électronique du niveau d'adoucisseur d'eau.
- L'activation/désactivation du distributeur de liquide de rinçage (seulement si la fonction "Tout en 1" est activée).
- La durée du programme de lavage.
- Le temps restant avant la fin du programme de lavage.
- La fin d'un programme de lavage. Un zéro apparaît sur l'affichage.
- Le temps qu'il reste avant la fin du départ différé.
- Les codes d'anomalie de l'appareil.

Touches de fonction

Appuyez sur les touches de fonction pour :

- Régler électroniquement le niveau de l'adoucisseur d'eau. Reportez-vous au chapitre « Réglage de l'adoucisseur d'eau ».
- Activer/désactiver la fonction "Tout en 1". Reportez-vous à la fonction "Tout en 1".

Avant la première utilisation

Appliquez la procédure pas à pas en vous reportant aux instructions suivantes :

1. Vérifiez si le réglage de dureté de l'adoucisseur d'eau correspond à la dureté de l'eau de votre région. Si nécessaire, ajustez le niveau de l'adoucisseur d'eau.
2. Remplissez le réservoir de sel régénérant avec du sel spécial pour lave-vaisselle.
3. Remplissez le distributeur de liquide de rinçage.
4. Rangez les couverts et la vaisselle dans le lave-vaisselle.

- Activer/désactiver le distributeur de liquide de rinçage lorsque la fonction "Tout en 1" est activée. Reportez-vous au chapitre « En cas d'anomalie de fonctionnement... ».
- Annuler le départ différé ou le programme de lavage en cours. Reportez-vous au chapitre « Sélection et départ d'un programme de lavage ».

Mode programmation

L'appareil doit être en mode Programmation pour effectuer les opérations suivantes :

- Régler et démarrer un programme de lavage et/ou un départ différé.
- Régler électroniquement le niveau de l'adoucisseur d'eau.
- Activer/désactiver la fonction « Tout en 1 ».
- Activer/désactiver le distributeur de liquide de rinçage.

Appuyez sur la touche Marche/Arrêt.

L'appareil se trouve en mode Programmation lorsque :

- Tous les voyants du programme s'allument.

Appuyez sur la touche Marche/Arrêt.

L'appareil n'est pas en mode Programmation lorsque :

- Un seul voyant de programme s'allume.
- L'affichage indique la durée d'un programme de lavage ou d'un départ différé.
- Pour revenir au mode Programmation, annulez le programme ou le départ différé. Reportez-vous au chapitre « Sélection et départ d'un programme de lavage ».

5. Sélectionnez le programme de lavage en fonction de la charge et du degré de saleté.
6. Versez la quantité appropriée de produit de lavage dans le réservoir correspondant.
7. Démarrez le programme de lavage.

- i** Si vous utilisez des pastilles de détergent multifonctions ('3 en 1', '4 en 1', '5 en 1', etc.), reportez-vous au chapitre « Fonction Tout en 1 ».

Réglage de l'adoucisseur d'eau

Le lave-vaisselle est équipé d'un adoucisseur d'eau conçu pour éliminer les minéraux et les sels de l'eau d'alimentation. Ces minéraux et sels sont susceptibles de nuire au bon fonctionnement de l'appareil.

Ces échelles d'équivalence mesurent la dureté de l'eau :

- Degrés allemands (dH°).

- Degrés français (°TH).
- mmol/l (millimole par litre - unité internationale de mesure de la dureté de l'eau).
- Degrés Clarke.

Réglez l'adoucisseur d'eau en fonction de la dureté de l'eau de votre région. Si nécessaire, contactez votre Compagnie locale de distribution des eaux.

Dureté de l'eau				Réglage de la dureté de l'eau	
°dH	°TH	mmol/l	degrés Clarke	manuel	électronique
51 - 70	91 - 125	9,1 - 12,5	64 - 88	2 ¹⁾	10
43 - 50	76 - 90	7,6 - 9,0	53 - 63	2 ¹⁾	9
37 - 42	65 - 75	6,5 - 7,5	46 - 52	2 ¹⁾	8
29 - 36	51 - 64	5,1 - 6,4	36 - 45	2 ¹⁾	7
23 - 28	40 - 50	4,0 - 5,0	28 - 35	2 ¹⁾	6
19 - 22	33 - 39	3,3 - 3,9	23 - 27	2 ²⁾	5 ¹⁾
15 - 18	26 - 32	2,6 - 3,2	18 - 22	1	4
11 - 14	19 - 25	1,9 - 2,5	13 - 17	1	3
4 - 10	7 - 18	0,7 - 1,8	5 - 12	1	2
< 4	< 7	< 0,7	< 5	1 ²⁾	1 ²⁾

1) Réglage d'usine

2) Inutile d'utiliser du sel régénérant.

i L'adoucisseur d'eau doit être réglé manuellement et électroniquement.

Réglage manuel

Tournez le sélecteur de dureté de l'eau sur 1 ou 2 (reportez-vous au tableau).

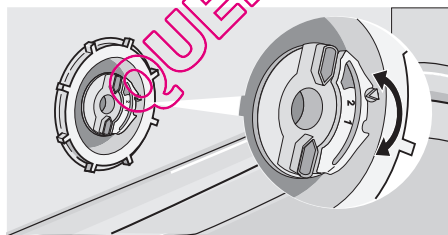

Réglage électronique

1. Mettez l'appareil en fonctionnement.
2. Contrôlez que l'appareil est en mode Programmation.
3. Appuyez sur les touches de fonction B et C et maintenez-les appuyées jusqu'à ce

que les voyants des touches de fonction A, B et C clignotent.

4. Relâchez les touches de fonction B et C.
5. Appuyez sur la touche de fonction A.
 - Les voyants des touches de fonction B et C s'éteignent.
 - Le voyant de la touche de fonction A continue de clignoter.
 - Le niveau actuel est indiqué sur l'affichage.

Exemple : l'affichage indique **5 L** = niveau 5.

6. Appuyez plusieurs fois sur la touche de fonction A jusqu'à ce que l'affichage indique le réglage requis.
7. Appuyez sur la touche Marche/Arrêt pour mémoriser l'opération.

i Si l'adoucisseur d'eau est réglé électroniquement au niveau 1, le voyant de sel restera éteint.

Utilisation du sel régénérant

Pour remplir le réservoir de sel régénérant, exécutez la procédure suivante :

1. Dévissez le bouchon du réservoir de sel en le tournant dans le sens inverse des aiguilles d'une montre.
2. Versez 1 litre d'eau à l'intérieur du réservoir (uniquement lorsque vous remplissez le réservoir pour la première fois).
3. Versez le sel à l'aide de l'entonnoir jusqu'à ce que le réservoir soit rempli.
4. Éliminez toute trace de sel autour de l'ouverture du réservoir de sel régénérant.
5. Remettez le bouchon en place et serrez-le en le tournant dans le sens des aiguilles d'une montre pour fermer le réservoir de sel régénérant.

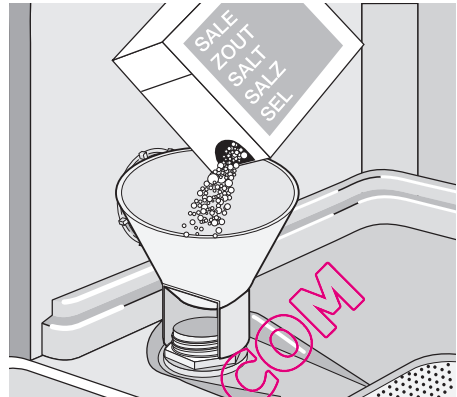

- i** Il est normal que de l'eau s'écoule du réservoir lorsque vous le remplissez de sel.

Utilisation du produit de lavage et du liquide de rinçage

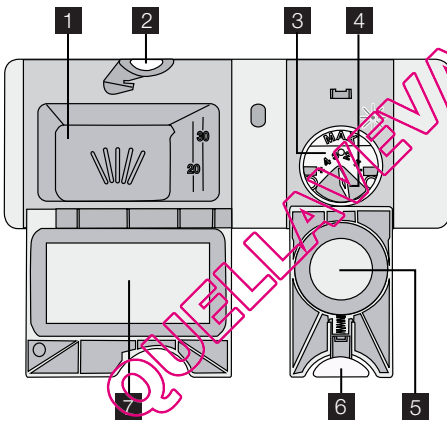

1. Appuyez sur la touche de déverrouillage **2** afin d'ouvrir le couvercle **7** du réservoir du produit de lavage.
2. Introduisez le produit de lavage dans le réservoir **1**.
3. Si le programme de lavage comporte une phase de pré-lavage, versez une petite quantité de produit de lavage à l'intérieur de la porte de l'appareil.
4. Si vous utilisez des pastilles de détergent, placez-les dans le distributeur. **1**.
5. Fermez le réservoir du produit de lavage. Appuyez sur le couvercle jusqu'à ce qu'il soit verrouillé.

- i** Les produits de lavage de différents fabricants présentent un taux de dissolution variable. Certains produits de lavage en pastilles n'atteignent pas leurs pouvoirs de nettoyage optimal au cours de programmes courts. Sélectionnez un programme de lavage long si vous utilisez des produits de lavage en pastilles, afin d'éliminer complètement les résidus de produit de lavage.

Utilisation du produit de lavage

- 🌿** Afin de préserver l'environnement, n'utilisez que la quantité nécessaire de produit de lavage. Respectez les recommandations fournies par le fabricant du produit de lavage qui figurent sur l'emballage du produit.

Pour remplir le distributeur de produit de lavage, procédez comme suit :

Utilisation du liquide de rinçage

- i** Le liquide de rinçage assure un rinçage optimal et un séchage sans taches ni striures.
Le distributeur de liquide de rinçage libère automatiquement le liquide de rinçage durant la dernière phase de rinçage.

Pour remplir le distributeur de liquide de rinçage, procédez comme suit :

1. Appuyez sur la touche de déverrouillage **6** afin d'ouvrir le couvercle **5** du distributeur de liquide de rinçage.
2. Remplissez le distributeur de liquide de rinçage **3** de liquide de rinçage. Le repère 'max.' indique le niveau maximum.

Fonction "Tout en 1"

La fonction "Tout en 1" utilise les pastilles de détergent multifonctions.

Ces produits combinent les fonctions de produit de lavage, de liquide de rinçage et de sel régénérant. Certains types de pastilles contiennent d'autres agents.

Vérifiez que ces pastilles sont appropriées à votre degré local de dureté de l'eau. Consultez à cet effet les instructions du fabricant.

La fonction "Tout en 1" une fois sélectionnée reste allumée sauf si vous la désactivez.

La fonction "Tout en 1" désactive le débit du liquide de rinçage et du sel.

La fonction "Tout en 1" désactive les voyants du sel régénérant et du liquide de rinçage.

La durée du programme peut augmenter si vous utilisez la fonction "Tout en 1".

- i** Activez la fonction "Tout en 1" avant de lancer un programme de lavage.
Vous ne pouvez pas activer la fonction "Tout en 1" en cours de programme.

Pour activer la fonction "Tout en 1" :

1. Mettez l'appareil en fonctionnement.

Rangement des couverts et de la vaisselle

- i** Reportez-vous à la brochure « Exemples de RealLife de la vie courante ».

Conseils et astuces

N'utilisez pas le lave-vaisselle pour nettoyer des objets absorbant l'eau (chiffon, éponges de nettoyage...).

3. Essayez tout débordement de liquide de rinçage à l'aide de papier absorbant, afin d'éviter une formation excessive de mousse lors du lavage.
4. Vérifiez que le couvercle est fermé après chaque remplissage. Appuyez sur le couvercle jusqu'à ce qu'il soit verrouillé.

Réglez le dosage du liquide de rinçage

Réglage d'usine : position 3.

Vous pouvez régler le dosage du liquide de rinçage entre 1 (minimum) et 4 (maximum). Tournez le sélecteur de liquide de rinçage

- 4** afin d'augmenter ou diminuer le dosage.

2. Contrôlez que l'appareil est en mode Programmation.

3. Appuyez sur les touches de fonction D et E et maintenez-les appuyées jusqu'à ce que le voyant "Tout en 1" s'allume.

Pour désactiver la fonction "Tout en 1" et utiliser le produit de lavage, le sel régénérant et le liquide de rinçage séparément :

1. Mettez l'appareil en fonctionnement.
2. Contrôlez que l'appareil est en mode Programmation.
3. Appuyez sur les touches de fonction D et E et maintenez-les appuyées jusqu'à ce que le voyant "Tout en 1" s'éteigne.
4. Approvisionnez à nouveau le réservoir à sel et le distributeur de liquide de rinçage.
5. Réglez la position maximale du degré de dureté de l'eau.
6. Effectuez un programme de lavage sans charger l'appareil.
7. Réglez l'adoucisseur d'eau en fonction de la dureté de l'eau de votre région.
8. Réglez le dosage du liquide de rinçage.

- Avant de charger la vaisselle et les couverts, veillez à :

- Retirer les restes d'aliments.
- Laisser tremper les casseroles au fond desquelles adhèrent des restes d'aliments brûlés ou attachés.

- Lorsque vous chargez les couverts et la vaisselle, veillez à :
 - Charger les articles creux tels que tasses, verres et casseroles, etc. en les retournant.
 - Vous assurer que l'eau ne s'accumule pas dans un creux ou dans un fond bombé.
 - Vous assurer que les couverts et la vaisselle ne s'emboîtent pas.
 - Vérifier que les verres ne se touchent pas pour éviter qu'ils ne se brisent.
 - Placer les petites pièces dans le panier à couverts.
 - Intercaler les cuillères aux autres couverts, afin d'éviter qu'elles ne s'emboîtent.
 - Placer les ustensiles dans la machine de façon à ce que l'eau puisse accéder à toutes les surfaces.
- La vaisselle en plastique et les poêles en matériau antiadhésif tendent à retenir les gouttes d'eau.
- Placez les objets légers dans le panier supérieur. Disposez-les de façon à ce qu'ils ne puissent pas se retourner.

Sélection et départ d'un programme de lavage

Régler et démarrer un programme de lavage sans départ différé

1. Mettez l'appareil en fonctionnement.
2. Contrôlez que l'appareil est en mode Programmation.
3. Sélectionnez un programme de lavage. Reportez-vous au chapitre « Programmes de lavage ».
 - Le voyant du programme correspondant s'allume.
 - Trois minutes après la fin du programme, tous les voyants s'éteignent.
 - La durée du programme clignote sur l'affichage numérique.
 - Le voyant correspondant au programme en cours s'allume.
4. Fermez la porte de l'appareil. Le programme de lavage démarre automatiquement.
 - Le voyant du programme en cours reste allumé.

- i** Vous pouvez également sélectionner le programme de lavage lorsque la porte est fermée. N'oubliez pas dans ce cas que, lorsque vous appuyez sur la touche d'un programme, vous disposez de 3 secondes seulement pour sélectionner un autre programme. Au bout de ces 3 secondes, le programme sélectionné démarre automatiquement.

Régler et démarrer un programme de lavage avec départ différé

1. Mettez en fonctionnement l'appareil et sélectionnez un programme de lavage.

2. Appuyez sur la touche Départ différé plusieurs fois de suite jusqu'à ce que le nombre d'heures correspondant au départ différé souhaité apparaisse sur l'affichage numérique.
3. Fermez la porte de l'appareil.
 - Le décompte démarre automatiquement.
 - Le voyant correspondant au programme en cours s'éteint.
 - Lorsque le décompte est terminé, le programme de lavage démarre automatiquement.
 - Le voyant correspondant au programme en cours s'allume.

- i** L'ouverture de la porte de l'appareil interrompt le décompte. Lorsque vous refermez la porte, le décompte reprend là où il a été interrompu.

- i** Vous pouvez également sélectionner le départ différé lorsque la porte est fermée. Lorsque vous sélectionnez un programme de lavage, vous disposez de 3 secondes seulement pour sélectionner le départ différé. Au bout de ces 3 secondes, le programme de lavage démarre automatiquement.

Interruption d'un programme de lavage

- Ouvrez la porte de l'appareil.
 - Le programme de lavage s'arrête.
- Fermez la porte de l'appareil.
 - Le programme de lavage reprend là où il a été interrompu.

Pour annuler un programme de lavage ou un départ différé

i Si un programme de lavage ou un départ différé n'a pas encore démarré, vous pouvez changer la sélection.

Lorsqu'un programme de lavage ou un départ différé est en cours, il est impossible de modifier la sélection. Pour effectuer une nouvelle sélection, annulez le programme de lavage ou le départ différé.

i Lorsque vous annulez le départ différé, cela annule automatiquement le programme de lavage sélectionné. Vous devez répéter la sélection du programme de lavage.

1. Appuyez sur les touches de fonction B et C et maintenez-les appuyées jusqu'à ce que tous les voyants de programme s'allument.
2. Avant de démarrer un nouveau programme de lavage, vérifiez qu'il y a du produit de lavage dans le distributeur correspondant.

À la fin d'un programme de lavage

- L'appareil se met à l'arrêt automatique.
- L'affichage indique 0.
- Le voyant Fin de programme s'allume.
- Le voyant correspondant au programme en cours s'éteint.

1. Mettez l'appareil à l'arrêt.
2. Ouvrez la porte de l'appareil.
3. Pour de meilleurs résultats de séchage, entrouvrez la porte pendant quelques minutes.

i • Si vous ne mettez pas à l'arrêt l'appareil trois minutes après la fin du programme de lavage :

- tous les voyants s'éteignent,
- une ligne horizontale apparaît sur l'affichage numérique,

Cela permet de diminuer la consommation d'énergie.

Si vous appuyez sur l'une des touches (sauf sur la touche Marche/Arrêt), l'affichage et les voyants se rallument.



i L'appareil se met à l'arrêt automatiquement au bout de 10 minutes dès la fin du programme de lavage.



Retirez la vaisselle

- Attendez que la vaisselle refroidisse avant de la retirer du lave-vaisselle. La vaisselle encore chaude est sensible aux chocs.
- Déchargez d'abord le panier inférieur, puis le panier supérieur.
- Les côtés et la porte de l'appareil peuvent être mouillés. L'acier inox refroidit plus rapidement que la vaisselle.

Programmes de lavage

Programmes de lavage

Programme	Degré de salissure	Type de vaisselle	Description du programme
 AUTO 45°-70° Automatique ¹⁾	Tous	Vaisselle, couverts, plats et casseroles	Prélavage Lavage principal à 45 °C ou 70 °C 1 ou 2 rinçages intermédiaires Dernier rinçage Séchage
 Intensif	Très sale	Vaisselle, couverts, plats et casseroles	Prélavage Lavage principal à 70 °C 1 rinçage intermédiaire Dernier rinçage Séchage
 Bref ²⁾	Normalement ou légèrement sale	Vaisselle et couverts	Lavage principal à 60 °C Rinçage





Programme	Degré de salissure	Type de vaisselle	Description du programme
 Éco ³⁾	Normalement sale	Vaisselle et couverts	Prélavage Lavage principal jusqu'à 50 °C 1 rinçage intermédiaire Rinçage final Séchage
 Rinçage	Ce programme rince rapidement la vaisselle pour éviter que les restes d'aliments ne collent et pour éviter la formation d'odeurs. Vous pourrez attendre d'avoir entièrement chargé l'appareil pour démarrer le programme de lavage. N'utilisez pas de produit de lavage avec ce programme.		1 rinçage à froid

1) L'appareil règle automatiquement la température et la quantité d'eau. Cela dépend si l'appareil est plein ou non et du degré de salissure de la vaisselle. La durée du programme et les consommations varient.

2) Pour laver une petite quantité de vaisselle, ce programme vous offre une solution gain de temps, pour des résultats de lavage parfaits.

3) Programme de test des organismes de normalisation. Reportez-vous à la brochure fournie pour connaître les résultats des tests.

Valeurs de consommation

Programme ¹⁾	Énergie (kWh)	Eau (litres)
 45°-70° Automatique	0,9 - 1,7	8 - 17
 Intensif	1,4 - 1,6	15 - 16
 Rapide	0,9	9
 Éco	1,0 - 1,1	10 - 11
 Rinçage	0,1	4

1) L'affichage indique la durée du programme.

 Ces valeurs peuvent changer en fonction de la pression et de la température de l'eau, des variations dans l'alimenta-

tion électrique et de la quantité de vaisselle.

Entretien et nettoyage

Pour retirer et nettoyer les filtres

Avec des filtres sales, les résultats du lavage sont moins satisfaisants. Contrôlez régulièrement les filtres et nettoyez-les si nécessaire.

1. Pour retirer le filtre (A), tournez-le dans le sens inverses des aiguilles d'une montre et retirez-le du filtre (B).

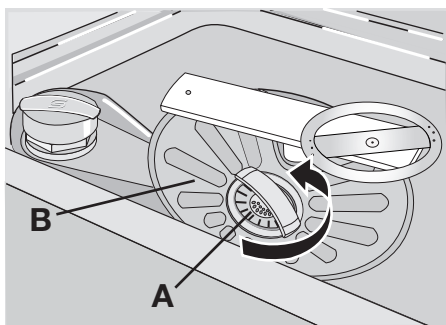

2. Le filtre (A) est composé de 2 pièces. Pour démonter le filtre, séparez-les.

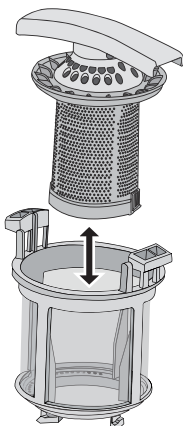

3. Nettoyez soigneusement les pièces sous l'eau courante.
 4. Rassemblez les 2 pièces du filtre (A) et poussez. Vérifiez qu'elles s'emboîtent correctement.
 5. Retirez le filtre (B).

6. Nettoyez soigneusement le filtre (B) sous l'eau courante.
 7. Remplacez le filtre (B) dans sa position initiale. Vérifiez qu'il est correctement placé sous les deux guides (C).

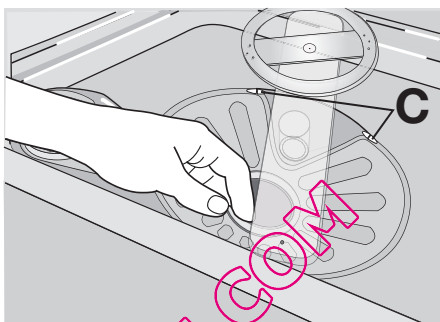

8. Placez le filtre (A) dans le filtre (B) et tournez-le dans le sens des aiguilles d'une montre jusqu'à ce qu'il se verrouille.

Pour nettoyer les bras d'aspersion

Ne retirez pas les bras d'aspersion

Si des résidus ont bouché les orifices des bras d'aspersion, éliminez-les à l'aide d'un cure-dent.

Pour nettoyer les surfaces externes

Nettoyez les surfaces externes de l'appareil, de même que le bandeau de commandes, à l'aide d'un chiffon doux humide. Utilisez uniquement un peu d'eau savonneuse. N'utilisez en aucun cas de substances abrasives, de tampons à récurer ou de solvants (acétone).

En cas d'anomalie de fonctionnement

L'appareil ne démarre pas ou se met à l'arrêt en cours de programme.

Essayez d'abord de trouver une solution au problème (reportez-vous au tableau). Si vous

n'y arrivez pas, contactez votre service Après-vente.

Anomalie de fonctionnement	Code erreur	Cause possible	Solution possible
L'appareil n'est pas approvisionné en eau.	L'affichage indique .10	Le robinet d'arrivée d'eau est obstrué ou incrusté de tartre.	Nettoyez le robinet d'arrivée d'eau.
		La pression d'eau est trop basse.	Contactez votre compagnie locale de distribution des eaux.

Anomalie de fonctionnement	Code erreur	Cause possible	Solution possible
		Le robinet d'arrivée d'eau est fermé.	Ouvrez le robinet d'arrivée d'eau.
		Le filtre situé dans le tuyau d'arrivée d'eau est bouché.	Nettoyez le filtre.
		Le tuyau d'arrivée d'eau n'a pas été installé correctement.	Vérifiez le raccordement.
		Le tuyau d'arrivée d'eau est endommagé.	Assurez-vous que le tuyau d'arrivée d'eau n'est pas endommagé.
L'appareil ne vidange pas.	L'affichage indique ,20	Le robinet de l'évier est bouché.	Nettoyez le robinet de l'évier.
		Le tuyau de vidange n'a pas été installé correctement.	Vérifiez le raccordement.
		Le tuyau de vidange est endommagé.	Assurez-vous que le tuyau de vidange n'est pas endommagé.
Le système de sécurité anti-débordement s'est déclenché.	L'affichage indique ,30		Fermez le robinet d'eau et contactez votre service après-vente.
Le programme ne démarre pas.		La porte de l'appareil est ouverte.	Fermez la porte correctement.
		La fiche secteur n'est pas branchée.	Insérez la fiche dans la prise secteur.
		Un fusible a disjoncté dans la boîte à fusibles de votre habitation.	Remplacez le fusible.
		La fonction Départ différé est sélectionnée. (Uniquement pour les appareils avec la fonction Départ différé).	Pour démarrer immédiatement le programme, annulez le départ différé.

Après avoir effectué ces contrôles, mettez l'appareil en fonctionnement. Le programme reprend là où il a été interrompu.

Si l'anomalie persiste, contactez le service Après-vente.

Si d'autres codes erreur s'affichent, contactez le service Après-vente.

Les informations nécessaires pour le service Après-vente figurent sur la plaque signalétique.

Nous vous recommandons de noter les informations ici :

Modèle (MOD.)

Numéro du produit (PNC)

Numéro de série (S.N.)

Les résultats de lavage et de séchage ne sont pas satisfaisants

Symptôme	Cause possible	Solution possible
La vaisselle n'est pas propre.	Vous n'avez pas sélectionné le programme approprié pour ce type de vaisselle et de salissure.	Vérifiez que ce programme de lavage est approprié pour ce type de vaisselle et de salissure.
	Les paniers n'ont pas été chargés correctement, l'eau n'a pas pu accéder à toutes les surfaces.	Chargez les paniers correctement.
	Les bras d'aspersion ne peuvent pas tourner parce que la vaisselle est mal positionnée.	Vérifiez qu'une disposition incorrecte de la vaisselle ne bloque pas les bras d'aspersion.
	Les filtres sont encrassés ou mal montés et installés.	Assurez-vous que les filtres sont propres et correctement montés et installés.
	Vous avez utilisé trop peu de produit de lavage ou avez oublié d'approvisionner le distributeur de produit de lavage.	Vérifiez que la quantité de produit de lavage est suffisante.
Traces de tartre sur la vaisselle.	Le réservoir de sel est vide.	Remplissez le réservoir de sel régénérant avec du sel spécial pour lave-vaisselle.
	L'adoucisseur d'eau a été mal réglé.	Réglez l'adoucisseur d'eau.
	Le bouchon du réservoir à sel n'a pas été vissé correctement.	Assurez-vous que le bouchon du réservoir à sel est correctement fermé.
Les verres et la vaisselle présentent des rayures, des taches blanches ou un film bleuâtre.	Le dosage du liquide de rinçage est trop élevé.	Réduisez le dosage du liquide de rinçage.
Traces de gouttes d'eau séchées sur les verres et la vaisselle.	Le dosage du liquide de rinçage est insuffisant.	Augmentez le dosage du liquide de rinçage.
	Il se peut que le produit de lavage soit en cause.	Utilisez une autre marque de produit de lavage.
La vaisselle est mouillée.	Vous avez sélectionné un programme de lavage sans phase de séchage ou avec une phase de séchage courte.	Laissez la porte du lave-vaisselle entrouverte pendant quelques minutes avant de retirer la vaisselle.
La vaisselle est mouillée et terne.	Le distributeur de liquide de rinçage est vide.	Remplissez le distributeur de liquide de rinçage.
	La fonction « Tout en 1 » est activée. (Le distributeur de liquide de rinçage s'arrête automatiquement).	Activez le distributeur de liquide de rinçage. Reportez-vous au chapitre « Pour activer le distributeur de liquide de rinçage ».

Pour activer le distributeur de liquide de rinçage

- Mettez l'appareil en fonctionnement.
- Contrôlez que l'appareil est en mode Programmation.
- Appuyez et maintenez appuyées les touches B et C.
 - Les voyants des touches de fonction A, B et C clignotent.
4. Relâchez les touches de fonction B et C.
5. Appuyez sur la touche de fonction B.
 - Les voyants des touches de fonction A et C s'éteignent.
 - Le voyant de la touche de fonction B clignote.

- Le niveau actuel est indiqué sur l'affichage numérique.

0d	Distributeur de liquide de rinçage désactivé
1d	Distributeur de liquide de rinçage activé

- Appuyez à nouveau sur la touche de fonction B.
 - L'affichage indique le nouveau réglage.
- Mettez l'appareil à l'arrêt pour mémoriser l'opération.

Caractéristiques techniques

Dimensions	Largeur	596 mm
	Hauteur	818 - 898 mm
	Profondeur	575 mm
Pression de l'eau d'alimentation	Minimale	0,5 bars (0,05 MPa)
	Maximale	8 bars (0,8 MPa)
Arrivée d'eau ¹⁾	Eau froide ou eau chaude	maximum 60 °C
Capacité	Couverts	12

1) Raccordez le tuyau d'arrivée d'eau à un robinet fileté (3/4 po).

- i** La plaque signalétique située sur le bord intérieur de la porte de l'appareil donne des informations sur le branchement électrique.
- i** Si l'eau chaude est produite à partir de sources énergétiques alternatives plus respectueuses de l'environnement (par ex. panneaux solaires ou photovoltaïques et énergie éolienne), utilisez un raccordement à l'eau chaude pour réduire la consommation énergétique.

En matière de protection de l'environnement

Le symbole  sur le produit ou son emballage indique que ce produit ne peut être traité comme déchet ménager. Il doit être remis au point de collecte dédié à cet effet (collecte et recyclage de matériel électrique et électronique). En procédant à la mise au rebut de l'appareil dans les règles de l'art, nous préservons l'environnement et notre sécurité, s'assurant

ainsi que les déchets seront traités dans des conditions optimum.

Pour obtenir plus de détails sur le recyclage de ce produit, veuillez prendre contact avec les services de votre commune ou le magasin où vous avez effectué l'achat.

Recyclez les matériaux portant le symbole . Déposez les emballages dans les bacs de recyclage prévus à cet effet.

QUELLAVEVAISSELLE.COM

QUELLAVEVAISSELLE.COM



www.electrolux.com

Vous pouvez commander des accessoires et consommables sur la boutique de notre site internet: www.electrolux.fr

QUELLAVEVAISSELLE.COM